

Гаражные секционные ворота строительной серии 40

Прейскурант цен на запчасти
Действителен с 01.03.2018

HÖRMANN

Hörmann

Russia

Hörmann Russia OOO

Schuschary, otd. Badaevskoye 5A

RUS-196626 Sankt-Petersburg

Tel. +7 812 702 44 21/22

Fax +7 812 702 44 23

info@hoermann.ru









Содержание

Обозначение	Страница
■ Обзор моделей ворот	4
■ Обзор ворот со стандартной направляющей	9
■ Обзор ворот с высоковедущей направляющей	10
■ Обзор ворот с низковедущей направляющей	11
■ Обзор ворот с калиткой даты выпуска до 31.03.05	12
■ Обзор ворот с калиткой без порога даты выпуска с 01.03.2005	13
■ Обзор ворот с направляющей с пружинами растяжения	14
■ Обзор мотивов вставки Sunrise M10 – M50	15
■ Обзор мотивов вставки Sunrise L10 – L40	16
■ Обзор мотивов вставки Sunrise S10 – S60	17
■ Описание торсионных пружин	18
■ Обзор заводских табличек	19
■ Обзор заводских табличек	20
■ 1. Одностенные секции ворот	21
■ 2. Двустенные секции ворот	24
■ 3. Секции ворот из алюминиевых трубчатых профилей	40
■ 4. Деревянные секции ворот	42
■ 5. Секции ворот с калиткой	46
■ 6. Принадлежности для секций ворот	71
■ 7. Фурнитура для секций ворот	99
■ 8. Коробки	113
■ 9. Торсионно-пружинные валы	128
■ 10. LPU 67 Thermo	132
■ 11. Боковые двери NT 60	150
■ 12. Секции боковой двери NT 60	163
■ 13. Принадлежности для боковых дверей NT 60	172
■ 14. Фурнитура для дверей	177
■ 15. Общие принадлежности	196
■ 16. Надбавка к цене	209
■ Бланк заказа запчастей	230
■ Общие условия продажи и поставки (по состоянию на 1.3.2016)	231

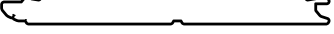

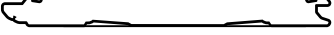



Используемые символы

Символ	Описание	Символ	Описание
①	Принадлежности согласно прейскуранту цен RPL	⌚	Примите во внимание более долгие сроки поставки
②	Запасные части	•	Изделия, цена которых отмечена точкой, имеются в запасе на складе завода и могут быть отправлены незамедлительно.
🔄	Цена – по запросу	↺	Изделие было заменено









Обзор моделей ворот

Тип ворот	Характерные признаки	Период производства
LTE 42 	<p>Одностенные с S-гофром, с оттиском Woodgrain с полиэфировым грунтовочным покрытием цвета по образцу RAL 9016</p> <p>Высота секции (мм): 468, 475, 479, 488, 500, 520, 525, 531, 550, 562</p> <p>Расстояние между гофрами (мм): 117, 119, 120, 122, 125, 130, 131, 133, 138, 141</p> <p>Секции высотой 375 больше не поставляются, вместо них используйте секции ворот LPU 42</p>	<p>01.06.1999 –</p> <p>до 29.02.2008</p>
LTE 42 (ETE 42, EcoClassic) 	<p>Одностенные с M-гофром, с оттиском Woodgrain с полиэфировым грунтовочным покрытием цвета по образцу RAL 9016</p> <p>Высота секции (мм): 468, 475, 479, 488, 500, 520, 525, 531, 550, 562</p> <p>Расстояние между гофрами (мм): 234, 237, 239, 244, 250, 260, 262, 265, 275, 281</p>	<p>01.09.1999 –</p>
LTE 42 	<p>Одностенные с M-кассетой (650 мм), с оттиском Woodgrain с полиэфировым грунтовочным покрытием цвета по образцу RAL 9016</p> <p>Высота секции (мм): 468, 475, 479, 488, 500, 520, 525, 531, 550, 562</p> <p>Секции ворот больше не поставляются, вместо них используйте секции ворот LPU 42</p>	<p>01.06.1999 – 28.02.2011</p>
LTE 42 (ETE 42, EcoClassic) 	<p>Одностенные с S-кассетой (425 мм), с оттиском Woodgrain с полиэфировым грунтовочным покрытием цвета по образцу RAL 9016</p> <p>Высота секции (мм): 468, 475, 479, 488, 500, 520, 525, 531, 550, 562</p>	<p>01.06.1999 –</p>
EPU 42 (EcoTherm) 	<p>Двустенные, 42 / 20 мм с M-гофром, Woodgrain с полиэфировым грунтовочным покрытием цвета по образцу RAL 9016 или RAL по выбору</p> <p>Высота секции (мм): 500, 531, 562</p> <p>Расстояние между гофрами (мм): 250, 265, 281</p> <p>Все другие варианты высоты секций больше не поставляются, вместо них используйте секции ворот LPU 42</p>	<p>01.09.1999 – 30.06.2014</p>
EPU 42 	<p>Двустенные, 42 / 20 мм с M-гофром, Decograin с синтетическим пленочным покрытием под дерево Golden Oak</p> <p>Секции ворот больше не поставляются, вместо них используйте секции ворот LPU 42</p>	<p>01.03.2005 – 29.02.2008</p>
EPU 42 	<p>Двустенные, 42/20 мм с L-гофром, Silkgrain с полиэфировым грунтовочным покрытием цвета по образцу RAL 9016 или RAL по выбору</p> <p>Секции ворот больше не поставляются, вместо них используйте секции ворот LPU 42</p>	<p>01.03.2006 – 30.06.2008</p>
EPU 42 (EcoTherm) 	<p>Двустенные, 42 / 20 мм с S-кассетой (425 мм) с оттиском Woodgrain с полиэфировым грунтовочным покрытием цвета по образцу RAL 9016 или RAL по выбору</p> <p>Секции ворот больше не поставляются, вместо них используйте секции ворот LPU 42</p>	<p>01.09.1999 – 30.06.2014</p>









Обзор моделей ворот

Тип ворот	Характерные признаки	Период производства
EPU 42 	Двустенные, 42 / 20 мм с S-кассетой (425 мм) с синтетическим пленочным покрытием под дерево Golden Oak Секции ворот больше не поставляются, вместо них используйте секции ворот LPU 42	06.06.2005 – 30.06.2008
LPU 42 	Двустенные, 42 мм с S-гофром, с оттиском Woodgrain с полиэфировым грунтовочным покрытием цвета по образцу RAL 9016 или RAL по выбору Высота секции (мм): 375, 468, 475, 479, 488, 500, 520, 525, 531, 550, 562 Расстояние между гофрами (мм): 125, 117, 119, 120, 122, 125, 130, 131, 133, 138, 141	01.06.1999 –
LPU 42 	Двустенные, 42 мм с S-гофром, Silkgrain с полиэфировым грунтовочным покрытием цвета по образцу RAL 9016 или RAL по выбору Высота секции (мм): 468, 475, 488, 500, 520, 531, 550, 562 Расстояние между гофрами (мм): 117, 119, 122, 125, 130, 133, 138, 141 Секции ворот больше не поставляются, вместо них используйте секции ворот LPU 42 с M-гофром	01.03.2005 – 28.02.2013
LPU 42 	Двустенные, 42 мм с M-гофром, Micrograin с полиэфировым грунтовочным покрытием цвета по образцу RAL 9016 или RAL по выбору Высота секции (мм): 468, 475, 488 500 520 531 550 562 Расстояние между гофрами (мм): 234, 237, 244 250 260 265 275 281	01.03.2005 –
LPU 42 	Двустенные, 42 мм с M-гофром, с оттиском Woodgrain с полиэфировым грунтовочным покрытием цвета по образцу RAL 9016 или RAL по выбору Высота секции (мм): 468, 475, 479, 488, 500, 520, 525, 531, 550, 562 Расстояние между гофрами (мм): 234, 237, 239, 244, 250, 260, 262, 265, 275, 281	01.03.2005 –
LPU 42 	Двустенные, 42 мм с M-гофром, Silkgrain с полиэфировым грунтовочным покрытием цвета по образцу RAL 9016 или RAL по выбору Высота секции (мм): 468, 475, 488, 500, 520, 531, 550, 562 Расстояние между гофрами (мм): 234, 237, 244, 250, 260, 265, 275, 281	01.03.2005 – 28.02.2013 01.07.2014 –
LPU 42 	Двустенные, 42 мм с M-гофром, Decograin с синтетическим пленочным покрытием под дерево Golden Oak, Dark Oak, Night Oak, Rosewood, Mahagoni, Titan Metallic или Winchester Oak Высота секции (мм): 468, 475, 488, 500, 520, 531, 550, 562 Расстояние между гофрами (мм): 234, 237, 244, 250, 260, 265, 275, 281 Отделка под дерево Mahagoni больше не поставляется Секции ворот LPU 42 цвета Titan Metallic больше не поставляются – вместо них используйте цвет Titan Metallic CH 703	01.03.2006 – Mahagoni 01.03.2006 – 29.02.2008 Titan Metallic (антрацит) 01.03.2006 – 30.06.2013





Обзор моделей ворот

Тип ворот	Характерные признаки	Период производства
LPU 42 	Двустенные, 42 мм с М-гофром, New Silkgrain с полиэстеровым грунтовочным покрытием цвета по образцу RAL 9016, Titan или RAL по выбору Высота секции (мм): 468, 475, 488, 500, 520, 531, 550, 562 Расстояние между гофрами (мм): 234, 237, 244, 250, 260, 265, 275, 281	01.03.2013 – 30.06.2014
LPU 42 	Двустенные, 42 мм с М-гофром, Sandgrain с полиэстеровым грунтовочным покрытием цвета по образцу RAL 9016, RAL 8028, RAL 7016, RAL 9006 Высота секции (мм): 468, 475, 488, 500, 520, 531, 550, 562 Расстояние между гофрами (мм): 234, 237, 244, 250, 260, 265, 275, 281	01.07.2014 –
LPU 42 	Двустенные, 42 мм с L-гофром, New Silkgrain с полиэстеровым грунтовочным покрытием цвета по образцу RAL 9016, Titan Высота секции (мм): 468, 475, 488, 500, 520, 531, 550, 562 Расстояние между гофрами (мм): 234, 237, 244, 250, 260, 265, 275, 281	01.03.2013 – 30.06.2014
LPU 42 	Двустенные, 42 мм с L-гофром, Sandgrain с полиэстеровым грунтовочным покрытием цвета по образцу RAL 9016, RAL 8028, RAL 7016, RAL 9006 Высота секции (мм): 468, 475, 488, 500, 520, 531, 550, 562 Расстояние между гофрами (мм): 234, 237, 244, 250, 260, 265, 275, 281	01.07.2014 –
LPU 42 	Двустенные, 42 мм с L-гофром с оттиском Woodgrain с полиэстеровым грунтовочным покрытием цвета по образцу RAL 9016 или RAL по выбору Высота секции (мм): 468, 475, 479, 488, 500, 520, 525, 531, 550, 562	01.06.1999 – 30.06.2014
LPU 42 	Двустенные, 42 мм с L-гофром, Silkgrain с полиэстеровым грунтовочным покрытием цвета по образцу RAL 9016 или RAL по выбору Высота секции (мм): 468, 475, 488, 500, 520, 531, 550, 562	01.03.2003 – 01.03.2013 01.07.2014 –
LPU 42 	Двустенные, 42 мм с L-гофром, Decograin с синтетическим пленочным покрытием Titan Metallic Высота секции (мм): 468, 475, 488, 500, 520, 531, 550, 562 Секции ворот больше не поставляются – вместо них используйте секции ворот LPU 42 цвета Titan Metallic CH 703	01.02.2008 – 30.06.2013
LPU 42 	Двустенные, 42 мм с L-гофром, Decograin с синтетическим пленочным покрытием Golden Oak, Dark Oak, Night Oak, Rosewood, Titan Metallic CH 703, Winchester Oak Высота секции (мм): 468, 475, 488, 500, 520, 531, 550, 562	01.07.2014 –

Обзор моделей ворот

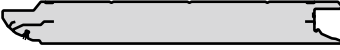
Тип ворот	Характерные признаки	Период производства
LPU 42 	Двустенные, 42 мм, с L-гофром (без гофра), Micrograin с полиэстеровым грунтовочным покрытием цвета по образцу RAL 9016 или RAL по выбору Высота секции (мм): 468, 475, 488, 500, 520, 531, 550, 562	01.02.2008 –
LPU 42 	Двустенные, 42 мм с D-гофром, Silkgrain с полиэстеровым грунтовочным покрытием цвета по образцу RAL 9016 или RAL по выбору Высота секции (мм): 468, 475, 488, 500, 520, 531, 550, 562	01.07.2015 –
LPU 42 	Двустенные, 42 мм с T-гофром, Silkgrain с полиэстеровым грунтовочным покрытием цвета по образцу RAL 9016 или RAL по выбору Высота секции (мм): 468, 475, 488, 500, 520, 531, 550, 562	01.07.2015 –
LPU 42 	Двустенные, 42 мм с S-кассетой (425 мм) с оттиском Woodgrain с полиэстеровым грунтовочным покрытием цвета по образцу RAL 9016 или RAL по выбору Высота секции (мм): 468, 475, 479, 488, 500, 520, 525, 531, 550, 562	01.03.2011 –
LPU 42 	Двустенные, 42 мм с S-кассетой (425 мм), Decograin с синтетическим пленочным покрытием под дерево Golden Oak, Dark Oak, Night Oak, Rosewood, Winchester Oak Высота секции (мм): 468, 475, 500, 531 562	01.03.2008 – 01.03.2006 – 30.06.2014
LPU 42 	Двустенные, 42 мм с M-кассетой (650 мм) с оттиском Woodgrain с полиэстеровым грунтовочным покрытием цвета по образцу RAL 9016 или RAL по выбору Высота секции (мм): 468, 475, 479, 488, 500, 520, 525, 531, 550, 562	01.06.1999 – 28.02.2011
LPU 42 	Двустенные, 42 мм с L-кассетой (1034 мм) с оттиском Woodgrain с полиэстеровым грунтовочным покрытием цвета по образцу RAL 9016 или RAL по выбору Высота секции (мм): 500, 531, 562	01.03.2003 – 28.02.2011
LPU 67 	Двустенные, с термическим разделением 67 мм, с M-гофром Silkgrain с полиэстеровым грунтовочным покрытием цвета по образцу RAL 9016 или RAL по выбору Высота секции (мм): 468, 475, 488, 500, 520, 531, 550, 562	01.07.2017 –
LPU 67 	Двустенные, с термическим разделением 67 мм, с M-гофром Decograin с синтетическим пленочным покрытием под дерево Golden Oak, Dark Oak, Titan Metallic Высота секции (мм): 468, 475, 488, 500, 520, 531, 550, 562	01.07.2017 –

Обзор моделей ворот

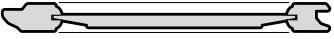
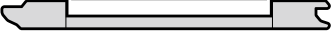
Тип ворот	Характерные признаки	Период производства
LPU 67 	Двустенные, с термическим разделением 67 мм, с L-гофром Silkgrain с полиэстеровым грунтовочным покрытием цвета по образцу RAL 9016 или RAL по выбору Высота секции (мм): 468, 475, 488, 500, 520, 531, 550, 562	01.07.2017 –
LPU 67 	Двустенные, с термическим разделением 67 мм, с L-гофром Decograin с синтетическим пленочным покрытием под дерево Golden Oak, Dark Oak, Titan Metallic Высота секции (мм): 468, 475, 488, 500, 520, 531, 550, 562	01.07.2017 –
LTH 42 	Северная ель, с S-гофром Пихта Hemlock, с S-гофром Поверхность с грунтовочным покрытием белого цвета, импрегнирована лаком для дерева, цвет серого агата, эбеновое дерево, цвет извести, сосна, нордический красный, палисандр, цвет хвои, тик Высота секции (мм): 375, 468, 475, 479, 500, 525, 531, 550, 562 Расстояние между гофрами (мм): 125, 117, 119, 120, 125, 131, 133, 138, 141	01.06.1999 – 01.01.2002 –
LTH 42 	Северная ель, с M-гофром Пихта Hemlock, с M-гофром Поверхность с грунтовочным покрытием белого цвета, импрегнирована лаком для дерева, цвет серого агата, эбеновое дерево, цвет извести, сосна, нордический красный, палисандр, цвет хвои, тик Высота секции (мм): 468, 475, 479, 500, 525, 531, 550, 562 Расстояние между гофрами (мм): 234, 237, 239, 250, 262, 265, 275, 281	01.07.2011 – 01.07.2011 –
LTH 42 	Северная ель, с L-гофром Пихта Hemlock, с L-гофром Поверхность с грунтовочным покрытием белого цвета, импрегнирована лаком для дерева, цвет серого агата, эбеновое дерево, цвет извести, сосна, нордический красный, палисандр, цвет хвои, тик Высота секции (мм): 468, 475, 479, 500, 525, 531, 550, 562	01.07.2011 – 01.07.2011 –
LTH 42 	Северная ель, с V-кассетой Пихта Hemlock, массивная древесина натурального цвета, с V-кассетой Пихта Hemlock, массивная древесина белого цвета, с V-кассетой Поверхность с грунтовочным покрытием белого цвета, импрегнирована лаком для дерева, цвет серого агата, эбеновое дерево, цвет извести, сосна, нордический красный, палисандр, цвет хвои, тик	01.06.1999 –
LTH 42 	Северная ель, с мотивом Пихта Hemlock, с мотивом Поверхность с грунтовочным покрытием белого цвета, импрегнирована лаком для дерева, цвет серого агата, эбеновое дерево, цвет извести, сосна, нордический красный, палисандр, цвет хвои, тик Высота секции (мм): 468, 475, 479, 500, 525, 531, 550, 562	01.06.1999 – 01.01.2002 –

Обзор ворот со стандартной направляющей

Стандартная направляющая со следованием по потолочному перекрытию, по запросу

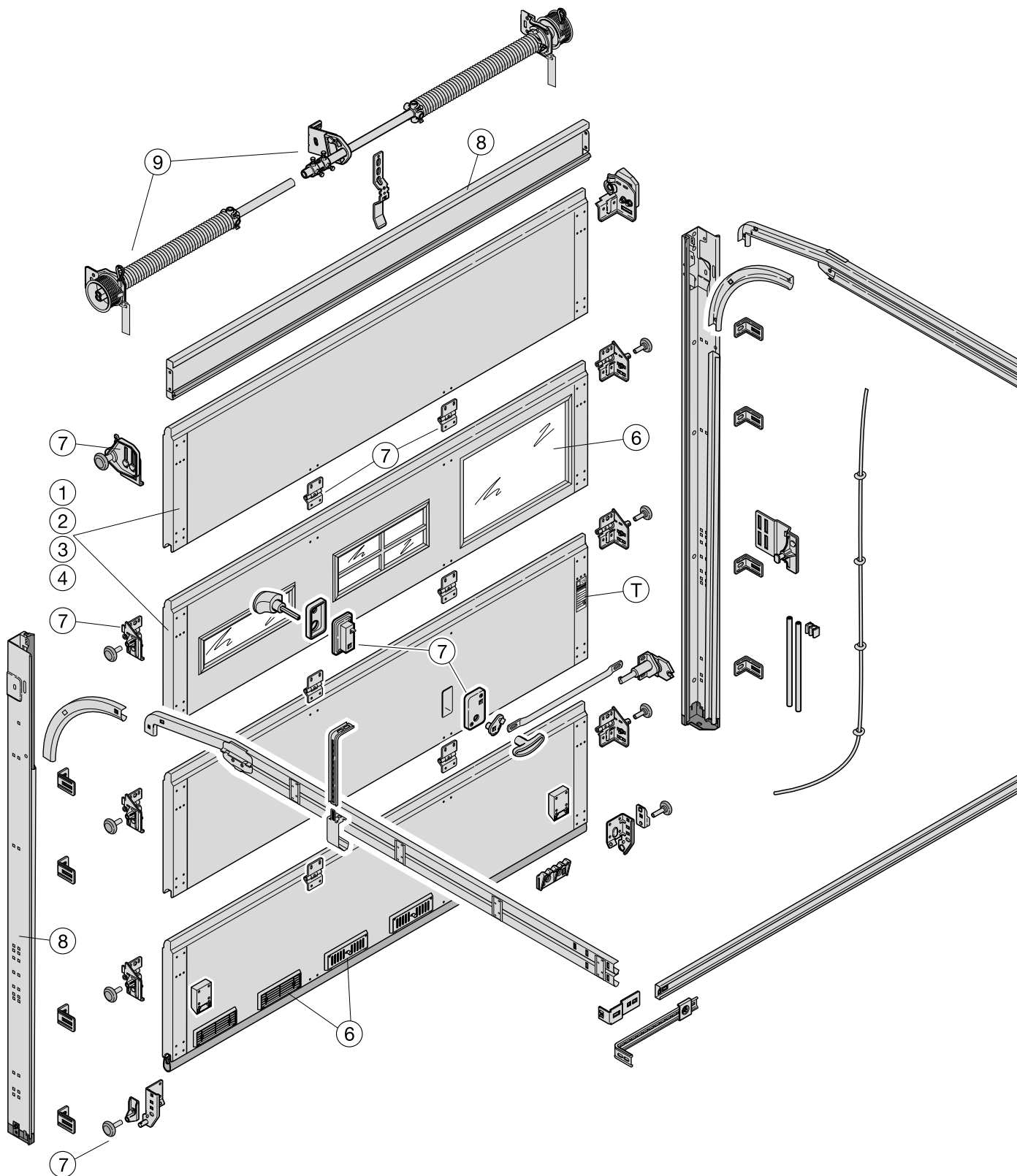

- | | | | |
|---|------------------------------------------------|---|--------------------------|
| 1 | Одностенные секции ворот | 8 | Коробки |
| 2 | Двустенные секции ворот | 9 | Торсионно-пружинные валы |
| 3 | Секции ворот из алюминиевых трубчатых профилей | T | Заводская табличка |
| 4 | Деревянные секции ворот | | |
| 6 | Принадлежности для секций ворот | | |
| 7 | Фурнитура для секций ворот | | |

Обзор ворот с высоковедущей направляющей

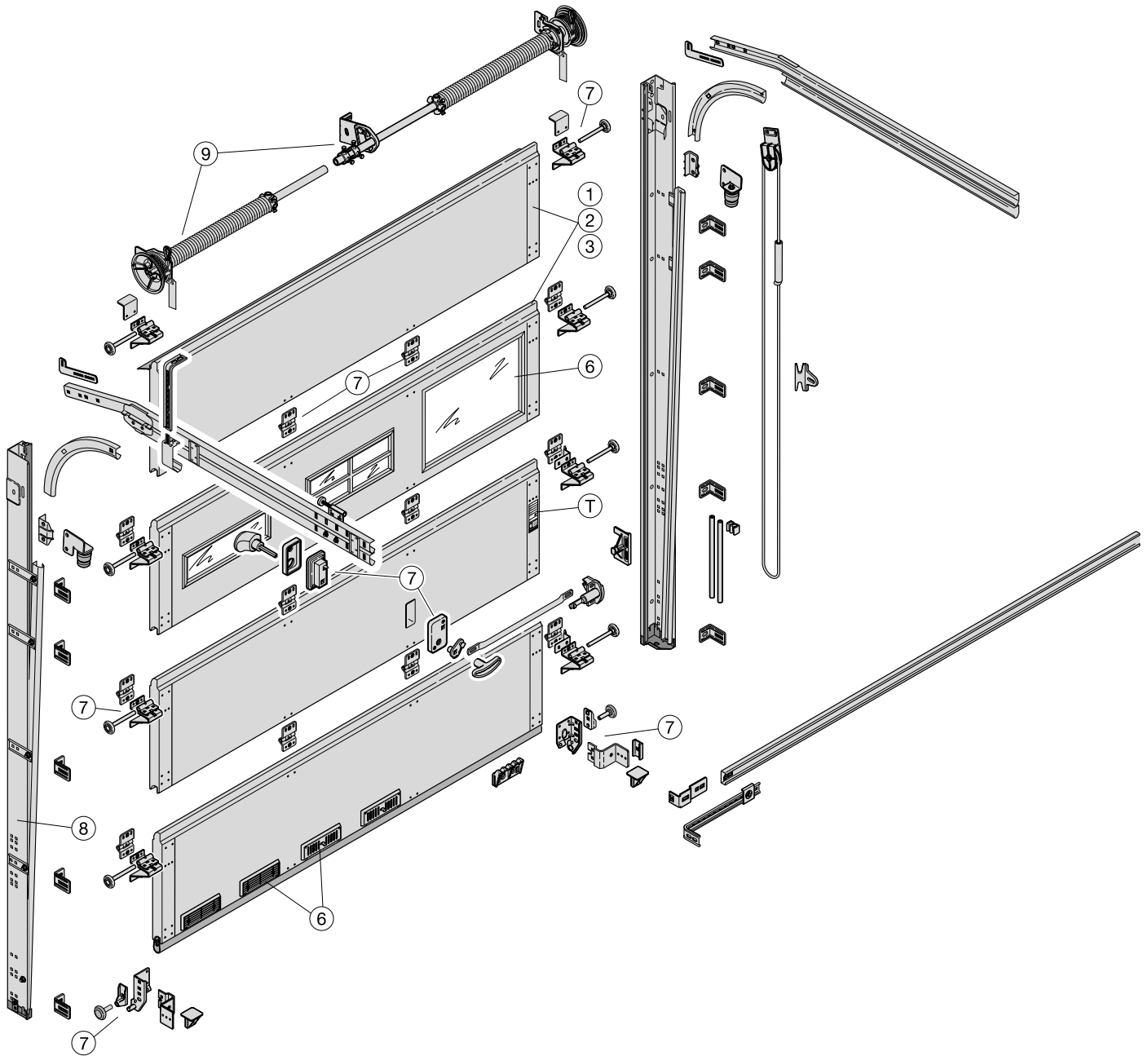

- 1 Одностенные секции ворот
- 2 Двустенные секции ворот
- 3 Секции ворот из алюминиевых трубчатых профилей
- 6 Принадлежности для секций ворот
- 7 Фурнитура для секций ворот
- 8 Коробки

- 9 Торсионно-пружинные валы
- T Заводская табличка

Обзор ворот с низковедущей направляющей

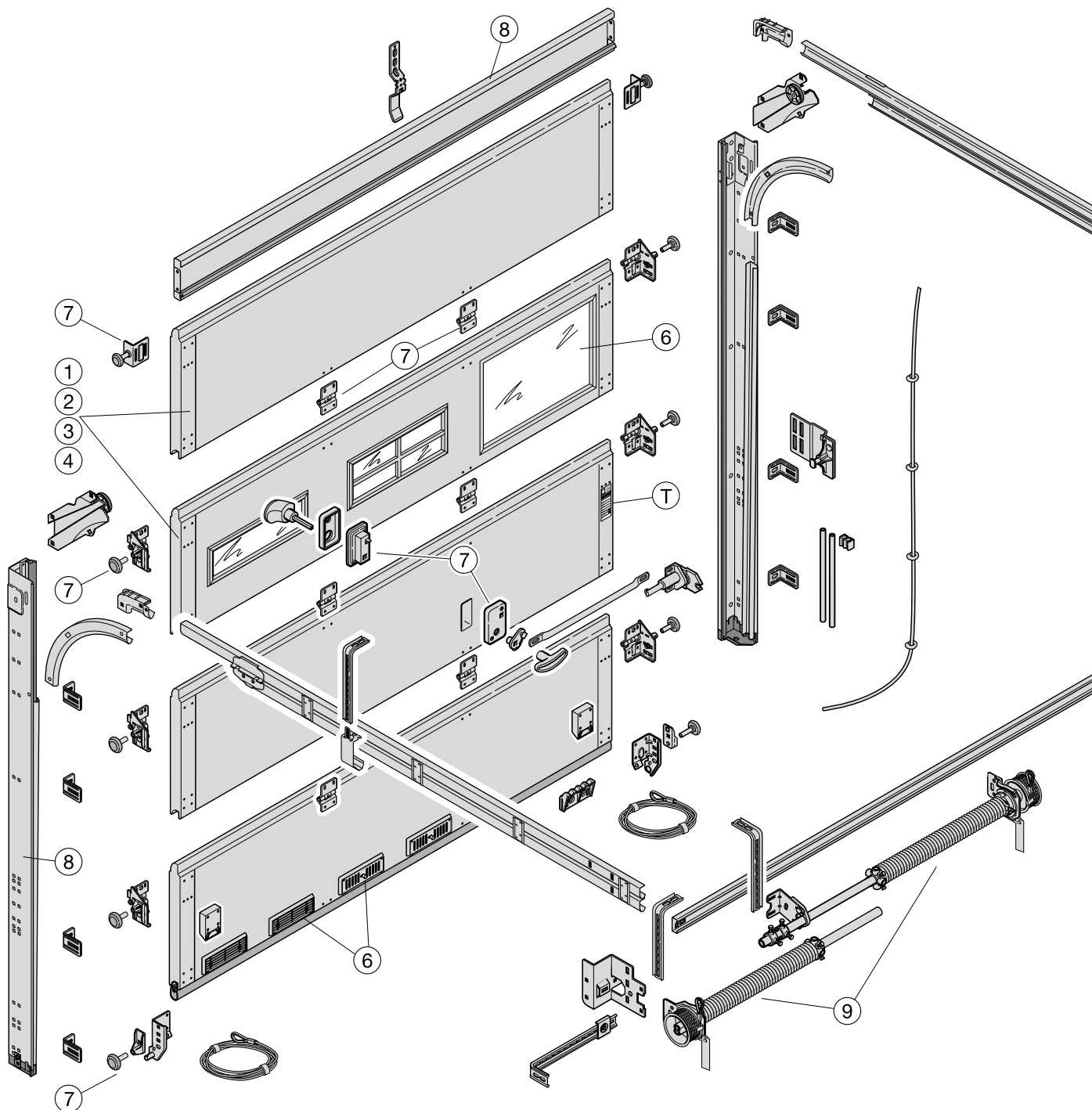

- | | | | |
|---|------------------------------------------------|---|--------------------------|
| 1 | Одностенные секции ворот | 8 | Коробки |
| 2 | Двустенные секции ворот | 9 | Торсионно-пружинные валы |
| 3 | Секции ворот из алюминиевых трубчатых профилей | T | Заводская табличка |
| 4 | Деревянные секции ворот | | |
| 6 | Принадлежности для секций ворот | | |
| 7 | Фурнитура для секций ворот | | |

Обзор ворот с калиткой даты выпуска до 31.03.05

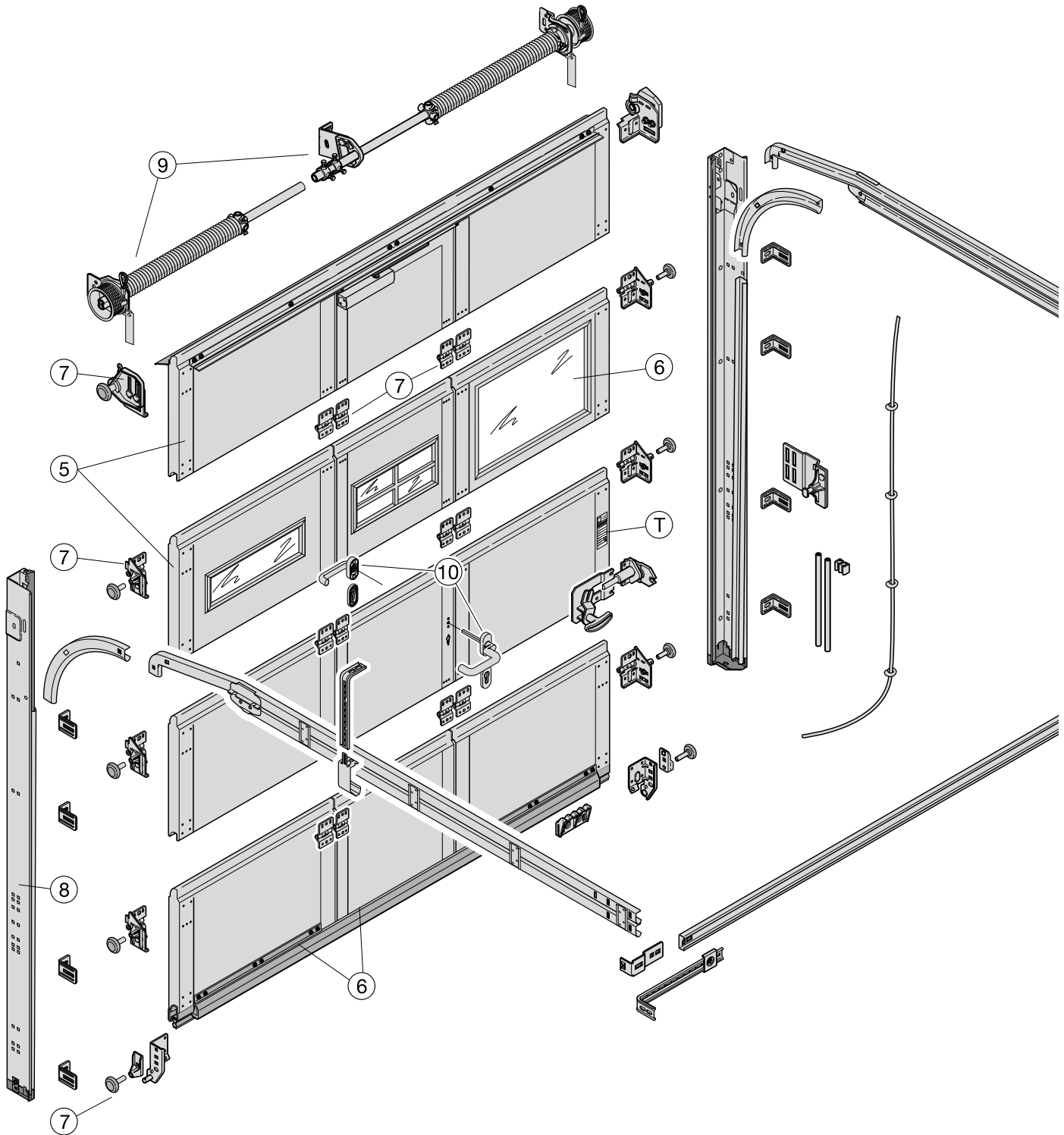

- 5 Секции ворот с калиткой
- 6 Принадлежности для секций ворот
- 7 Фурнитура для секций ворот
- 8 Коробки
- 9 Торсионно-пружинные валы
- 10 Фурнитура для дверей

T Заводская табличка

Обзор ворот с калиткой без порога даты выпуска с 01.03.2005

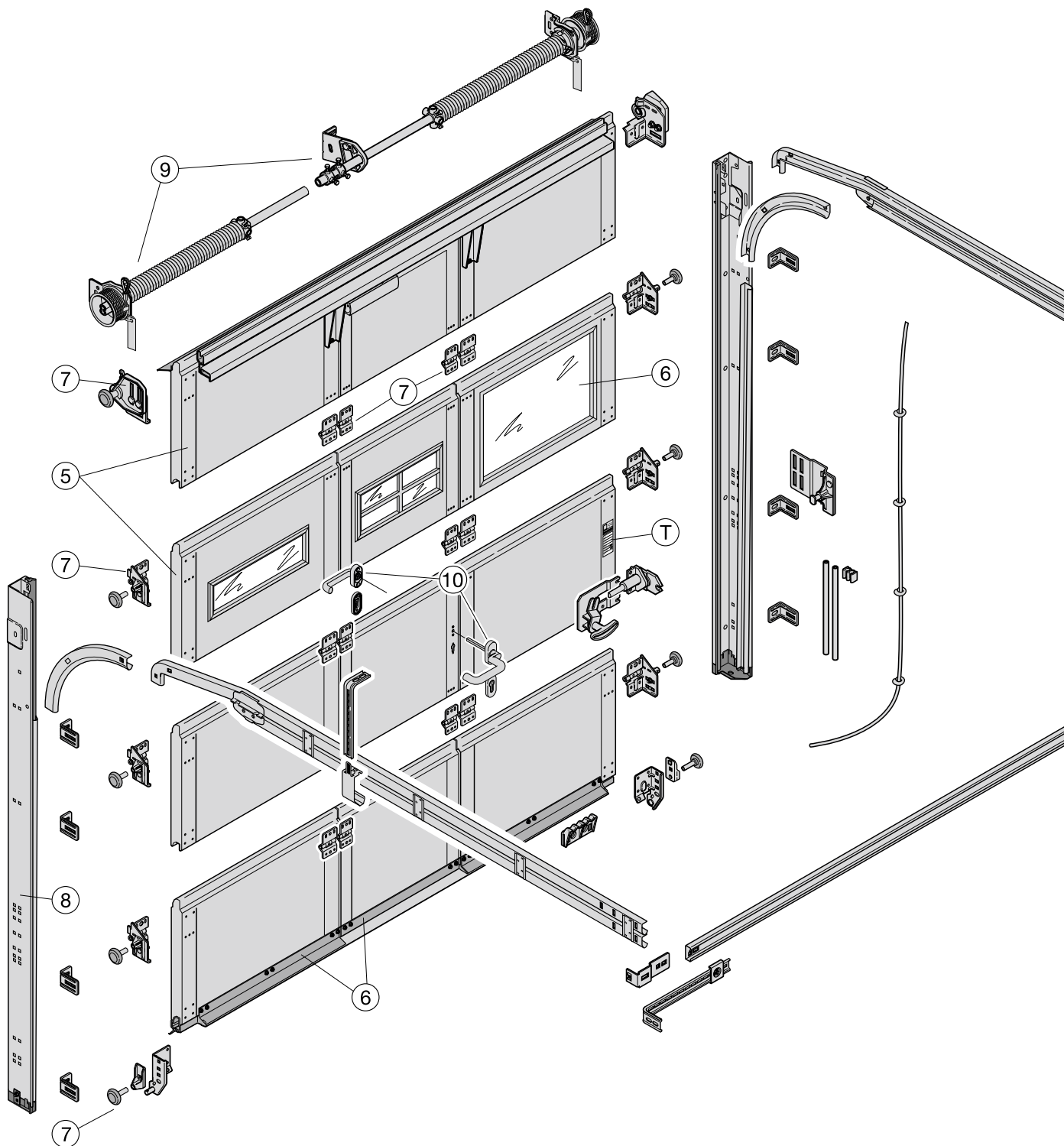

- 5 Секции ворот с калиткой
- 6 Принадлежности для секций ворот
- 7 Фурнитура для секций ворот
- 8 Коробки
- 9 Торсионно-пружинные валы
- 10 Фурнитура для дверей

T Заводская табличка

Обзор ворот с направляющей с пружинами растяжения

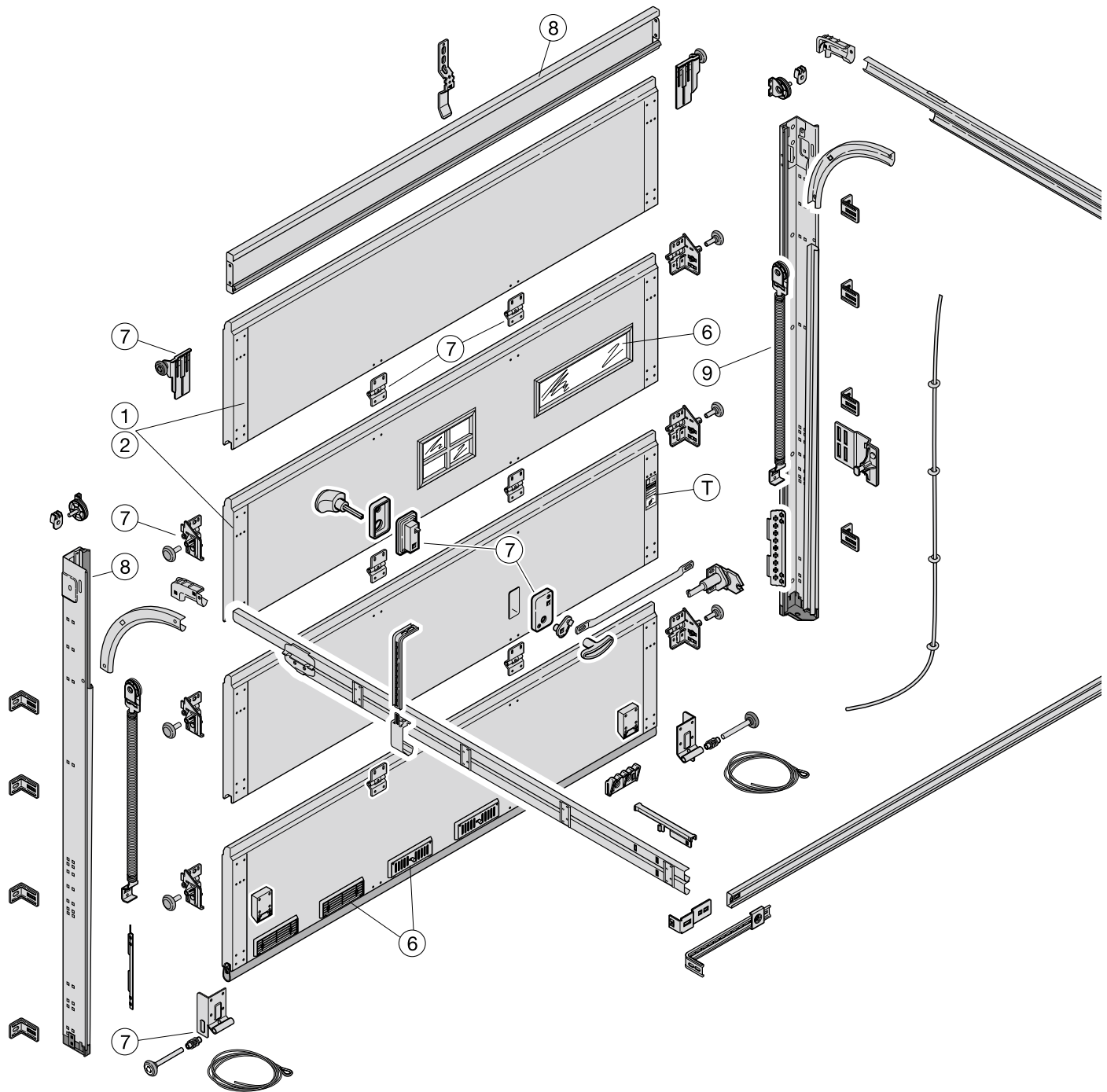

- 1 Одностенные секции ворот
- 2 Двустенные секции ворот
- 6 Принадлежности для секций ворот
- 7 Фурнитура для секций ворот
- 8 Коробки
- 9 Пружина растяжения

T Заводская табличка

Обзор мотивов вставки Sunrise M10 – M50

Внешний вид

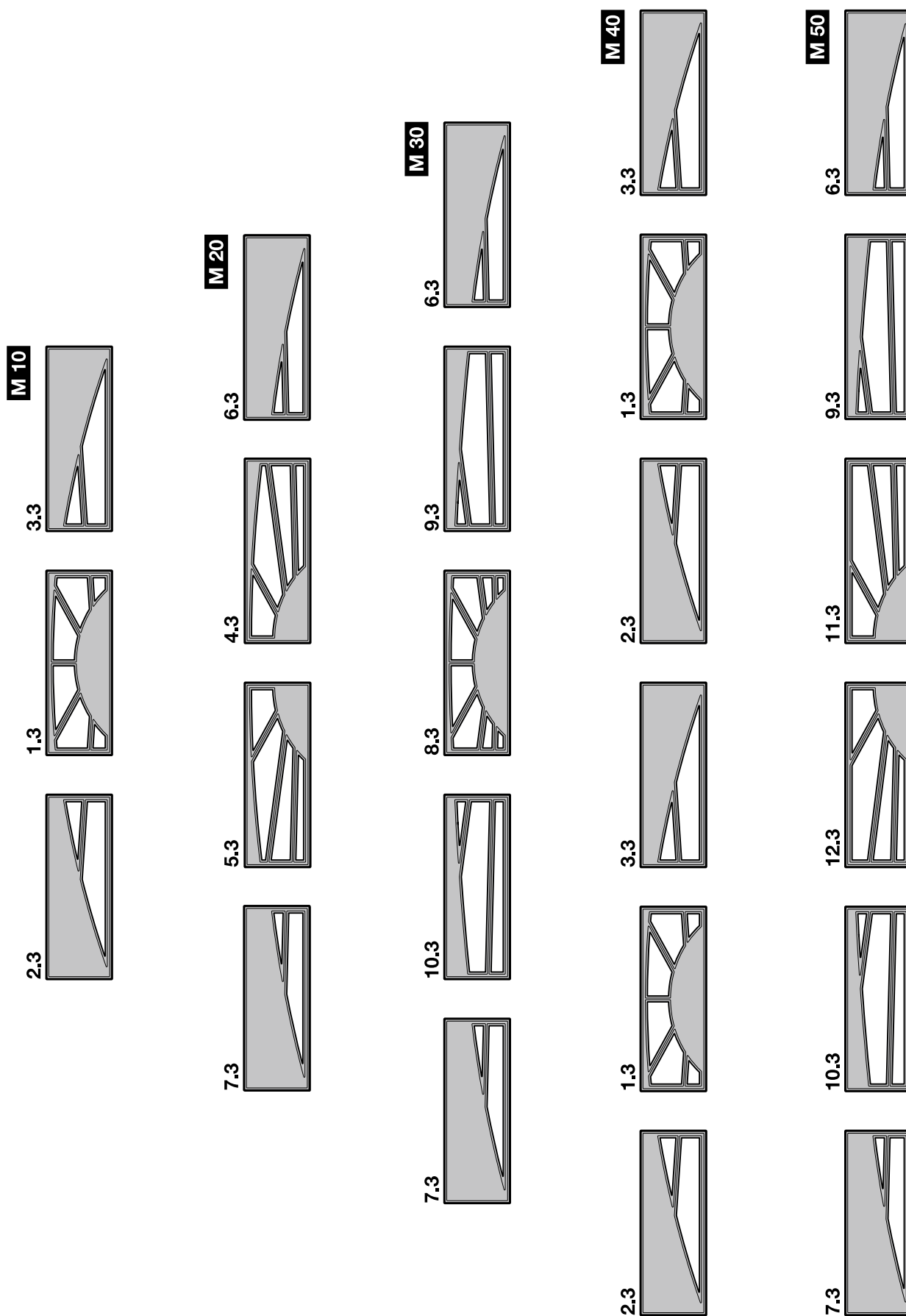

Обзор мотивов вставки Sunrise L10 – L40

Внешний вид

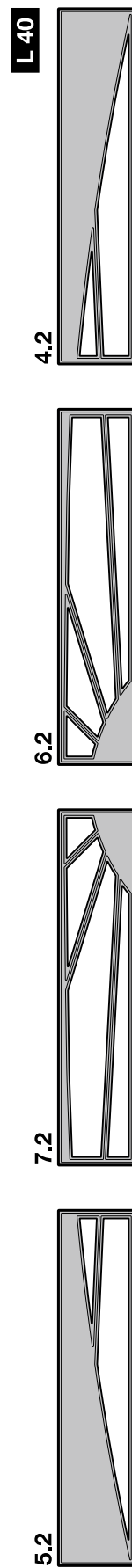
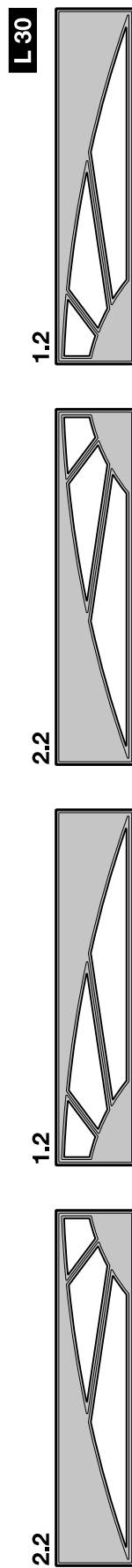
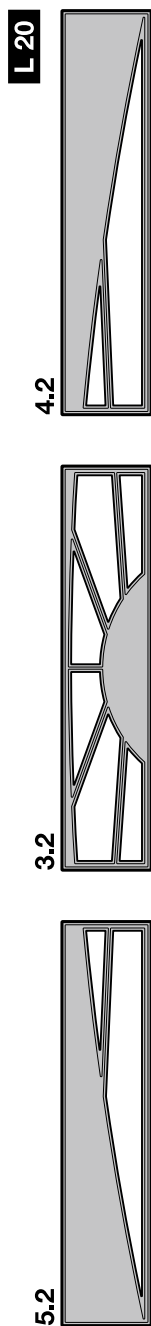
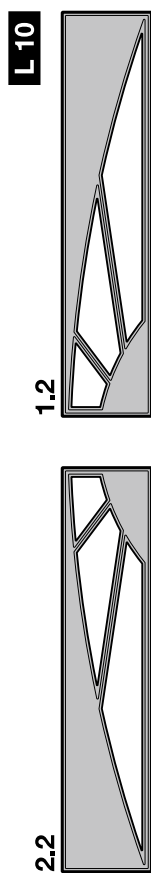

Обзор мотивов вставки Sunrise S10 – S60

Внешний вид

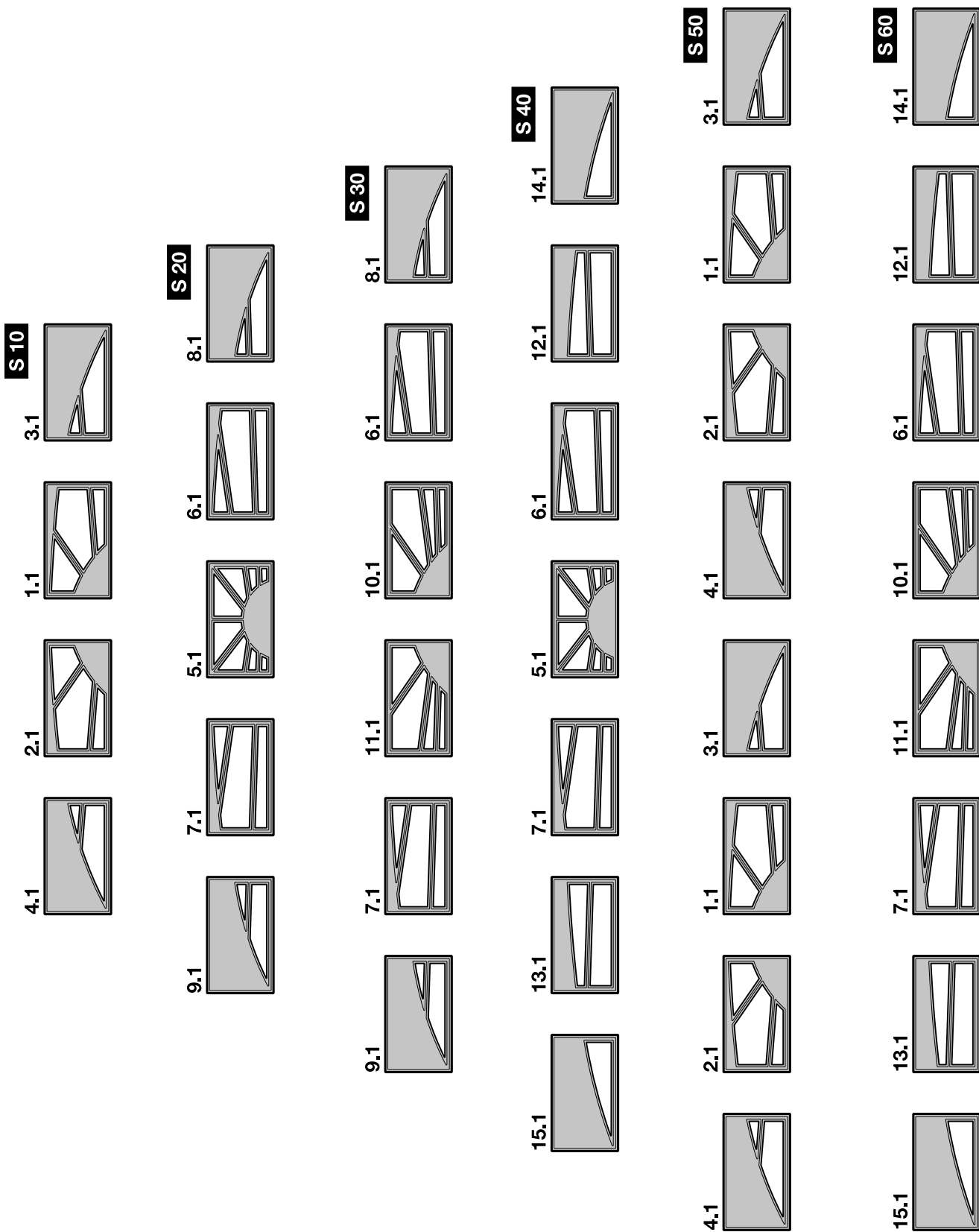

Описание торсионных пружин

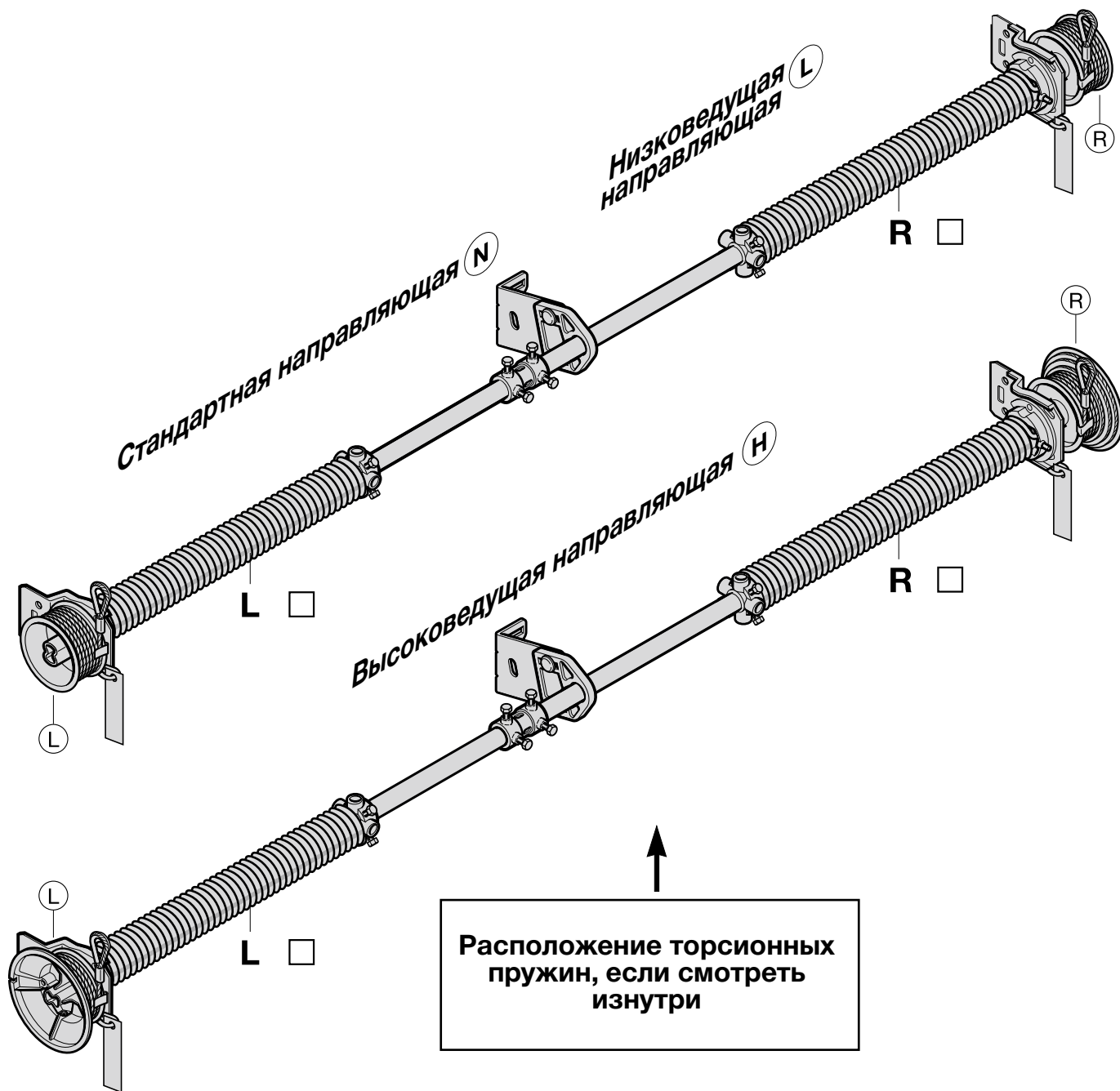

L = слева

R = справа

Следующие данные необходимы, если не удастся установить номер заказа, а также в тех случаях, когда на воротах нет типовой таблички и отсутствует маркировка пружины (алюминиевая бирка):

1. Отметьте количество пружин и их расположение
2. Отметьте левое или правое расположение пружин
3. $\varnothing D_i$: 50 mm
4. Диаметр проволоки, $\varnothing d$: _____
(укажите размер с точностью до 1/10 мм)
5. Общее число витков пружины ig : _____
(посчитать, когда пружина расслаблена)
6. Общая длина L_o : _____
(измерить, когда пружина расслаблена)

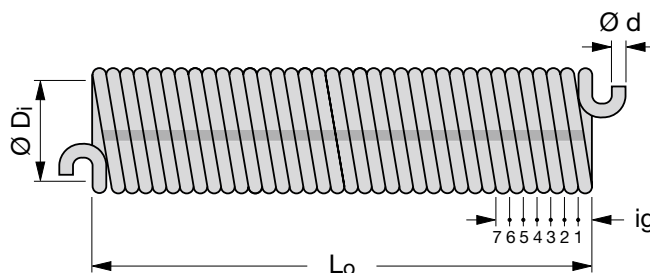

Обзор заводских табличек

DEUTSCH	Bei Ersatzbestellung: Vom Typenschild, Auftrags-Nr.: ①, Tor-Nr.: ②, Produkt-Nr.: ③, Typ: ④, Baujahr: ⑤ zusammen mit der Artikelnummer des Ersatzteiles angeben.	Auftrags-Nr: Order No: N° de fabrication: ①
ENGLISH	Spares ordering: Please state the order no. ①, door no. ②, product no. ③, type ④, year of manufacture ⑤ together with the article no. of the spare part.	Tor-Nr: Door No: N° de la porte: ②
FRANÇAIS	En cas de commande de pièces détachées: Indiquer numéro de fabrication ①, numéro de la porte ②, numéro de produit ③, type ④, l'année de fabrication ⑤ ainsi que le numéro d'article de la pièce détachée à l'aide des données sur le label.	Produkt-Nr: Product No: N° de produit: ③
NEDERLANDS	Bij bestelling van onderdelen: Ordernummer ①, deurtype ②, produktnummer ③, type ④, bouwjaar ⑤ en artikelnummer van het vervangstuk aanduiden aan de hand van de gegevens op het label.	Typ: Type: Type: ④
ESPAÑOL	Pedido de piezas de recambio: Para cualquier pieza de recambio indicar de la placa de identificación el número de comisión ①, referencia de puerta ②, referencia de producto ③, modelo de puerta ④, el año de fabricación ⑤ con los números de piezas de recambio.	Flügelgewicht: Door weight: Poids de la porte:
ITALIANO	Nel caso di ordinazione ricambi: Rilevare dall'etichetta il n° di commessa ①, il n° di portone ②, il n° di prodotto ③, il tipo di portone ④, l'anno di produzione ⑤ e fornire il tutto unitamente al n° di articolo dei ricambi desiderati.	Federspannung: No. of spring turns: Nombre de tours: 
PORTUGUÊS	Nota de Encomenda Suplementar: Por favor, indique o n° da nota de encomenda ①, n° da porta ②, n.º do produto ③, tipo ④, ano de fabrico ⑤, juntamente com o n° de artigo das peças opcionais.	Federspannung: No. of spring turns: Nombre de tours: 
POLSKI	Przy zamawianiu części zamiennych: Zamiennych podać z tabliczki znamionowej numer zamówienia ①, numer bramy ②, numer produktu ③, typ bramy ④, rok produkcji ⑤ i numer części zamiennej.	Baujahr: Produced in: Année: ⑤
MAGYAR	Tartalékalkatrész rendeléseknél: A tipustábláról kérjük megadni a szerződés számát: ①, a kapu számát: ②, termékszámot: ③, a kapu típusát: ④, a gyártási évet: ⑤, az alkatrész cikkszámával együtt.	Feder links / Feder rechts: Spring left / Spring right: Ressort gauche / Ressort droite:
ČESKY	Při objednávání náhradních dílů: zároveň s číslem náhradního dílu uveďte z typového štítku číslo zakázky: ①, číslo vrat: ②, výrobní číslo: ③, typ vrat: ④, rok výroby: ⑤.	Auftrags-Nr: Order No: N° de fabrication: ①
РУССКИЙ	При заказе запасных частей указывайте данные с фирменной таблички: номер заказа: ①, номер ворот: ②, номер продукта: ③ тип: ④, год выпуска: ⑤ вместе с номером артикула запасной части.	Tor-Nr: Door No: N° de la porte: ②
SLOVENSKO	Pri naročanju rezervnih delov navedite: številko naročila ①, številko vrat ②, tip vrat ③, številko proizvoda ④, leto proizvodnje vrat ⑤. Podatke odčitajte iz tablice na vratih in dodajte številke rezervnih delov iz šifranta.	Produkt-Nr: Product No: N° de produit: ③
NORSK	Ved reservedelsbestilling: Fra typeskiltet angives ordrenr. ①, portnr. ②, produktnr. ③, porttype ④, produktionsår ⑤ også med reservedelens artikkelnr.	Typ: Type: Type: ④
		Flügelgewicht: Door weight: Poids de la porte:
		Federspannung: No. of spring turns: Nombre de tours: 
		Baujahr: Produced in: Année: ⑤
		Feder links / Feder rechts: Spring left / Spring right: Ressort gauche / Ressort droite:
		Auftrags-Nr: Order No: N° de fabrication: ①
		Produkt-Nr: Product No: N° de produit: ③
		Flügelgewicht: Door weight: Poids de la porte:
		Zugfederpaket Nr: Tension spring assembly: Colis ressorts de traction: 
		Baujahr: Produced in: Année: ⑤

Обзор заводских табличек

SVENSKA	Vid reservdelsbeställning: Ange Ordernummer ①, Port-Nummer ②, Produkt-Nummer ③, Porttyp ④, Tillverkningsår ⑤ enligt typskylten samt reservdelens Produkt-Nummer och Artikel-Nummer.	Auftrags-Nr: Order No: N° de fabrication: ①
SUOMI	Varaosatilauksen yhteydessä: ilmoita varaosan tuotenumeron lisäksi tyypikilven tiedoista sopimusno: ①, oven nro: ②, tuotenro: ③, tyyppi: ④, valmistusvuosi: ⑤.	Tor-Nr: Door No: N° de la porte: ②
DANSK	Ved reservedelsbestilling: Fra typeskiltet angives ordrenr ①, portnr. ②, produktnr. ③, porttype ④, produktionsår ⑤ tillige med reservedelens artikelnr.	Produkt-Nr: Product No: N° de produit: ③
SLOVENSKY	Pri objednávání náhradných dielov: zároveň s tovarovým číslom náhradného dielu uveďte z typového štítku číslo zákazky: ①, číslo brány: ②, výrobné číslo: ③, typ brány: ④, rok výroby: ⑤.	Typ: Type: Type: ④
TÜRKÇE	Yedek parça siparişlerinde: Kapı üzerindeki plakada yer alan sipariş numarası ①, kapı numarası ②, ürün numarası ③, tipi ④ ve üretim yılı ⑤ bilgileri, yedek parça numarası ile birlikte belirtilmelidir.	Flügelgewicht: Door weight: Poids de la porte:
LIETUVIŲ KALBA	Užsakydami atsargines dalis: iš duomenų lentelės kartu su atsarginės dalies artikulo numeriu pateikite: užsakymo Nr.: ①, vartų Nr.: ②, gaminio Nr.: ③, tipą: ④, pagaminimo metus: ⑤.	Federspannung: No. of spring turns: Nombre de tours: 
EESTI	Varuosade tellimisel: Märkige ukse andmeplaadilt üles tehase nr: ①, ukse nr: ②, toote nr: ③, tüüp: ④, tootmisaasta: ⑤ ning saatke need tellimisel koos varuosa artiklumberiga kaasa.	Federspannung: No. of spring turns: Nombre de tours: 
LATVIEŠU VALODA	Pasūtot rezerves daļas: no tehnisko datu plāksnītes, pasūtījuma Nr.: ①, vārtu Nr.: ②, izstrādājuma Nr.: ③, modeli: ④, izgatavošanas gadu: ⑤ norādīt kopā ar rezerves daļas preces numuru.	Baujahr: Produced in: Année: ⑤
HRVATSKI	Kod narudžbe rezervnih dijelova: Iz pločice podataka T upisati broj narudžbe: ①, broj vrata: ②, broj proizvoda: ③, tip vrata: ④, godinu proizvodnje: ⑤ zajedno s šifrom rezervnog dijela.	Feder links / Feder rechts: Spring left / Spring right: Ressort gauche / Ressort droite:
SRPSKI	Prilikom porudžbine rezervnih delova: navedite zajedno sa brojem artikla i broj naloga: ①, broj vrata: ②, broj proizvoda: ③, tip: ④ i godinu proizvodnje: ⑤ od tablice sa oznakom tipa.	Auftrags-Nr: Order No: N° de fabrication: ①
ΕΛΛΗΝΙΚΑ	Κατά την παραγγελία ανταλλακτικών: Παρακαλούμε αναφέρετε τον αριθμό παραγγελίας ①, τον αριθμό της πόρτας ②, τον αριθμό προϊόντος ③, τον τύπο της πόρτας ④, το έτος παραγωγής ⑤ και τον αριθμό τον ανταλλακτικού.	Tor-Nr: Door No: N° de la porte : ②
ROMÂNĂ	Pentru comenzi de piese de schimb: Vă rugăm să specificați de pe plăcuța produsului Nr. comandă ①, Nr. poartă ②, Nr. produs ③, Tipul porții ④, Anul de fabricație ⑤, cât și Nr. de articol al produsului de comandat.	Produkt-Nr: Product No: N° de produit: ③
БЪЛГАРСКИ	При поръчка на резервни части: Заедно с номера на артикула посочвайте и данните от типовата табелка, поръчка No.: ①, врата No.: ②, продукт No.: ③, тип: ④, година на производство: ⑤.	Typ: Type: Type: ④
		Flügelgewicht: Door weight: Poids de la porte:
		Federspannung: No. of spring turns: Nombre de tours: 
		Baujahr: Produced in: Année: ⑤
		Feder links / Feder rechts: Spring left / Spring right: Ressort gauche / Ressort droite:
		Auftrags-Nr: Order No: N° de fabrication: ①
		Produkt-Nr: Product No: N° de produit: ③
		Flügelgewicht: Door weight: Poids de la porte:
		Zugfederpaket Nr: Tension spring assembly: Colis ressorts de traction: 
		Baujahr: Produced in: Année: ⑤

1. Одностенные секции ворот

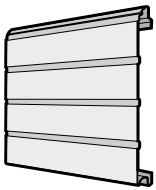
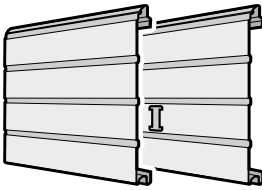
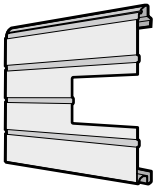
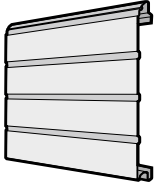
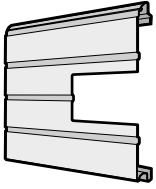
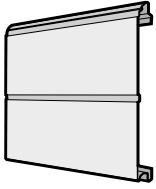
Изделие	Описание	Период производства	№ арт.	Кол-во	€
	* Нижняя секция ворот, одностенная, S-гофр Woodgrain	01.03.2000 –	4005700 ⌚	шт. _____	② 197,00 /м ²
	* Секция ворот, одностенная, S-гофр Woodgrain Надбавка к цене за отверстие под замок	01.06.1999 –	4005701 ⌚ 4006075	шт. _____ _____	② 175,00 /м ² [+]
	* Секция ворот, одностенная, S-гофр, с остеклением Woodgrain Остекление Остекление по образцу RAL _____	01.06.1999 –	4005702 ⌚	шт. _____ _____ _____	② 175,00 /м ² + ³ + ⁴
	* Верхняя секция ворот, одностенная, S-гофр, без уплотнения перемычки 1) Woodgrain	01.06.1999 –	4005703 ⌚	шт. _____	② 175,00 /м ²
	* Верхняя секция ворот, одностенная, S-гофр, с остеклением, без уплотнения перемычки 1) Woodgrain Остекление Остекление по образцу RAL _____	01.06.1999 –	4005704 ⌚	шт. _____ _____ _____	② 175,00 /м ² + ³ + ⁴
	* Нижняя секция ворот, одностенная, M-гофр Woodgrain	01.09.1999 –	4005705 ⌚	шт. _____	② 175,00 /м ²

1) Уплотнение перемычки 3045681, см. стр. 93

+³ Надбавка к цене за остекление (рама окна вкл. филенку), см. стр. 214 – 222 / Укажите номер артикула соответствующего варианта остекления.

+⁴ Надбавка к цене за рамы окон с л/к покрытием цвета Color, RAL по выбору или цвета, подходящего к поверхности Decograin, см. стр. 210 / Укажите номер артикула цвета.

[+] Без надбавки к цене

ЗАКАЗ	№ заказчика: _____		№ заказа/комис.: _____		* Данные обязательно сверять с данными на заводской табличке!	
					№ заказа: _____	
	Заказчик: _____				№ ворот: _____	
	Адрес доставки: _____				№ изделия: _____	
					Тип: _____	
				Год выпуска: _____		
Город/дата: _____				Печать и подпись _____		

1. Одностенные секции ворот

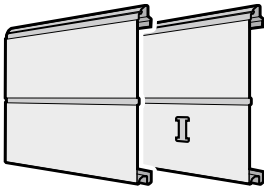
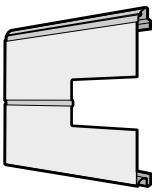
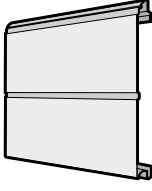
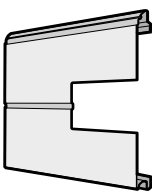
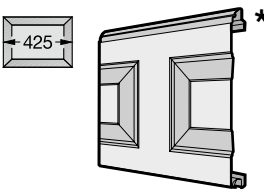
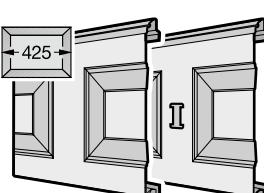
Изделие	Описание	Период производства	№ арт.	Кол-во	€
	<p>* Секция ворот, одностенная, М-гофр</p> <p>Woodgrain Надбавка к цене за отверстие под замок</p>	01.09.1999 –	4005706 ⌚ 4006075	ШТ. _____ ②	153,00 /м ² [+]
	<p>* Секция ворот, одностенная, М-гофр, с остеклением</p> <p>Woodgrain Остекление Остекление по образцу RAL _____</p>	01.09.1999 –	4005707 ⌚	ШТ. _____ ②	154,00 /м ² + ³ + ⁴
	<p>* Верхняя секция ворот, одностенная, М-гофр, без уплотнения перемычки ¹⁾</p> <p>Woodgrain</p>	01.09.1999 –	4005708 ⌚	ШТ. _____ ②	153,00 /м ²
	<p>* Верхняя секция ворот, одностенная, М-гофр, с остеклением, без уплотнения перемычки¹⁾</p> <p>Woodgrain Остекление Остекление по образцу RAL _____</p>	01.09.1999 –	4005709 ⌚	ШТ. _____ ②	153,00 /м ² + ³ + ⁴
	<p>* Нижняя секция ворот, одностенная, S-кассета (425 мм)</p> <p>Woodgrain</p>	01.09.1999 –	4005710 ⌚	ШТ. _____ ②	320,00 /м ²
	<p>* Секция ворот, одностенная, S-кассета (425 мм)</p> <p>Woodgrain Надбавка к цене за отверстие под замок</p>	01.09.1999 –	4005711 ⌚ 4006075	ШТ. _____ ②	282,00 /м ² [+]

1) Уплотнение перемычки 3045681, см. стр. 93

+³ Надбавка к цене за остекление (рама окна вкл. филленку), см. стр. 214 – 222 / Укажите номер артикула соответствующего варианта остекления.

+⁴ Надбавка к цене за рамы окон с л/к покрытием цвета Color, RAL по выбору или цвета, подходящего к поверхности Decograin, см. стр. 210 / Укажите номер артикула цвета.

[+] Без надбавки к цене

ЗАКАЗ	№ заказчика: _____		№ заказа/комис.: _____		* Данные обязательно сверять с данными на заводской табличке!	
					№ заказа: _____	
	Заказчик: _____				№ изделия: _____	
	Адрес доставки: _____				Тип: _____	
	Город/дата: _____				Год выпуска: _____	
				Печать и подпись _____		

1. Одностенные секции ворот

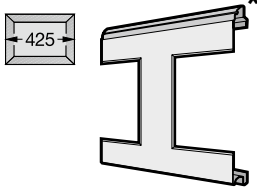
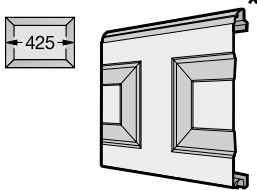
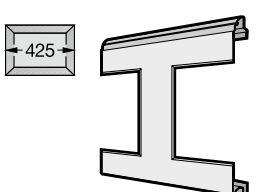
Изделие	Описание	Период производства	№ арт.	Кол-во	€
	<p>* Секция ворот, одностенная, S-кассета (425 мм), Woodgrain, с остеклением</p> <p>Woodgrain Остекление Остекление по образцу RAL _____</p>	01.09.1999 –	4005712 ⌚	ШТ. _____ ②	282,00 /м ² + ³ + ⁴
	<p>* Верхняя секция ворот, одностенная, S-кассета (425 мм), без уплотнения перемычки¹⁾</p> <p>Woodgrain</p>	01.09.1999 –	4005713 ⌚	ШТ. _____ ②	282,00 /м ²
	<p>* Верхняя секция ворот, одностенная, S-кассета (425 мм), с остеклением, без уплотнения перемычки¹⁾</p> <p>Woodgrain Остекление Остекление по образцу RAL _____</p>	01.09.1999 –	4005714 ⌚	ШТ. _____ ②	282,00 /м ² + ³ + ⁴

1) Уплотнение перемычки 3045681, см. стр. 93

+³ Надбавка к цене за остекление (рама окна вкл. филенку), см. стр. 214 – 222 / Укажите номер артикула соответствующего варианта остекления.

+⁴ Надбавка к цене за рамы окон с л/к покрытием цвета Color, RAL по выбору или цвета, подходящего к поверхности DecoGrain, см. стр. 210 / Укажите номер артикула цвета.

[+] Без надбавки к цене

ЗАКАЗ	№ заказчика: _____	№ заказа/комис.: _____	* Данные обязательно сверять с данными на заводской табличке!	
			№ заказа: _____	№ ворот: _____
	Заказчик: _____		№ изделия: _____	Тип: _____
	Адрес доставки: _____		Год выпуска: _____	
Город/дата: _____		Печать и подпись _____		

2. Двустенные секции ворот

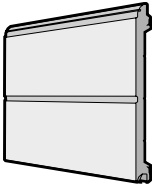
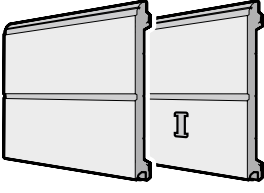
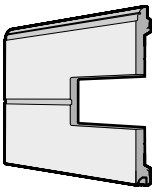
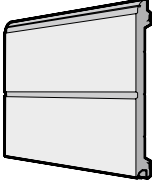
Изделие	Описание	Период производства	№ арт.	Кол-во	€
	<p>* Нижняя секция ворот, двустенная, 42/20 мм, М-гофр</p> <p>Woodgrain по образцу RAL _____</p> <p>Надбавка к цене за каждую вентиляционную решетку</p> <p>Надбавка к цене за промежуточную высоту</p>	01.09.1999 –	4005720 ⌚	ШТ. _____	② 277,00 /м ² + ¹
			3055464	_____	24,00 /шт.
			4014930	_____	106,00 /шт.
	<p>* Секция ворот, двустенная, 42/20 мм, М-гофр</p> <p>Woodgrain по образцу RAL _____</p> <p>Надбавка к цене за отверстие под замок</p>	01.09.1999 –	4005721 ⌚	ШТ. _____	② 256,00 /м ² + ¹
			4006075	_____	[+]
	<p>* Секция ворот, двустенная, 42/20 мм, М-гофр, с остеклением</p> <p>Woodgrain по образцу RAL _____</p> <p>Остекление</p> <p>Остекление по образцу RAL _____</p>	01.09.1999 –	4005722 ⌚	ШТ. _____	② 256,00 /м ² + ¹ + ³ + ⁴
	<p>* Верхняя секция ворот, двустенная, 42/20 мм, М-гофр, без уплотнения перемычки¹⁾</p> <p>Woodgrain по образцу RAL _____</p> <p>Надбавка к цене за промежуточную высоту</p>	01.09.1999 –	4005723 ⌚	ШТ. _____	② 256,00 /м ² + ¹
			4014930	_____	106,00 /шт.

1) Уплотнение перемычки 3045681, см. стр. 93

+¹ Надбавка к цене за полиэфировое грунтовочное покрытие цвета Color или RAL по выбору, см. стр. 209 /Укажите номер артикула цвета.

+² Надбавка к цене за поверхность Decograin / Decopaint, см. стр. 214 /Укажите номер артикула соответствующего варианта отделки поверхности Decograin / Decopaint.

+³ Надбавка к цене за остекление (рама окна вкл. филленку), см. стр. 214 – 222 /Укажите номер артикула соответствующего варианта остекления.

+⁴ Надбавка к цене за рамы окон с л/к покрытием цвета Color, RAL по выбору или цвета, подходящего к поверхности Decograin, см. стр. 210 /Укажите номер артикула цвета.

+⁵ Надбавка к цене за элементы серии Design, см. стр. 223 – 224 /Укажите номер артикула соответствующего мотива.

+⁶ Надбавка к цене за вентиляционную решетку с л/к покрытием цвета Color, RAL по выбору или цвета, подходящего к поверхности Decograin, см. стр. 211 /Укажите номер артикула цвета.

+⁷ Надбавка к цене за элементы-вставки серии Design, см. стр. 226 /Укажите номер артикула соответствующего мотива.

[+] Без надбавки к цене

ЗАКАЗ	№ заказчика: _____		№ заказа/комис.: _____		*Данные обязательно сверять с данными на заводской табличке!	
					№ заказа: _____	
					№ ворот: _____	
	Заказчик: _____		№ изделия: _____		Тип: _____	
	Адрес доставки: _____		Год выпуска: _____			
Город/дата: _____				Печать и подпись _____		

2. Двустенные секции ворот

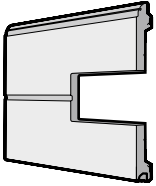
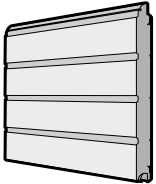
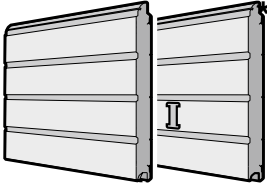
Изделие	Описание	Период производства	№ арт.	Кол-во	€
	<p>* Верхняя секция ворот, двустенная, 42/20 мм, М-гофр, с остеклением, без уплотнения перемычки ¹⁾</p> <p>Woodgrain по образцу RAL _____ Остекление Остекление по образцу RAL _____ Надбавка к цене за промежуточную высоту</p>	01.09.1999 –	4005724 ⌚	шт.	256,00 /м ²
			4014930	шт.	106,00 /шт.
	<p>* Нижняя секция ворот, двустенная, S-гофр</p> <p>Woodgrain по образцу RAL _____ Надбавка к цене за каждую вентиляционную решетку Вентиляционная решетка по образцу RAL _____ Надбавка к цене за промежуточную высоту Надбавка к цене за укорачивание модульного размера снизу со скосом Надбавка к цене за цветной профиль для укорачивания нижней секции ворот</p>	01.06.1999 –	4005735 ⌚	шт.	313,00 /м ²
			3041072	шт.	24,00 /шт.
			4014930	шт.	106,00 /шт.
			4015731	шт.	211,00 /шт.
	<p>Секция ворот, двустенная, S-гофр</p> <p>Woodgrain по образцу RAL _____ Надбавка к цене за отверстие под замок</p>	01.06.1999 –	4005736 ⌚	шт.	288,00 /м ²
			4006075	шт.	[+]

1) Уплотнение перемычки 3045681, см. стр. 93

+¹ Надбавка к цене за полиэфировое грунтовочное покрытие цвета Color или RAL по выбору, см. стр. 209 / Укажите номер артикула цвета.

+² Надбавка к цене за поверхность Decograin / Decopaint, см. стр. 214 / Укажите номер артикула соответствующего варианта отделки поверхности Decograin / Decopaint.

+³ Надбавка к цене за остекление (рама окна вкл. филленку), см. стр. 214 – 222 / Укажите номер артикула соответствующего варианта остекления.

+⁴ Надбавка к цене за рамы окон с л/к покрытием цвета Color, RAL по выбору или цвета, подходящего к поверхности Decograin, см. стр. 210 / Укажите номер артикула цвета.

+⁵ Надбавка к цене за элементы серии Design, см. стр. 223 – 224 / Укажите номер артикула соответствующего мотива.

+⁶ Надбавка к цене за вентиляционную решетку с л/к покрытием цвета Color, RAL по выбору или цвета, подходящего к поверхности Decograin, см. стр. 211 / Укажите номер артикула цвета.

+⁷ Надбавка к цене за элементы-вставки серии Design, см. стр. 226 / Укажите номер артикула соответствующего мотива.

[+] Без надбавки к цене

ЗАКАЗ	№ заказчика: _____	№ заказа/комис.: _____	* Данные обязательно сверять с данными на заводской табличке!	
	Заказчик: _____	№ изделия: _____	№ заказа: _____	№ ворот: _____
	Адрес доставки: _____	Год выпуска: _____	Тип: _____	
	Город/дата: _____	Печать и подпись _____		

2. Двустенные секции ворот

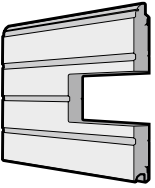
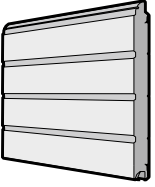
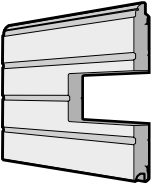
Изделие	Описание	Период производства	№ арт.	Кол-во	€
	<p>* Секция ворот, двустенная, S-гофр, с остеклением</p> <p>Woodgrain по образцу RAL _____ Остекление Остекление по образцу RAL _____</p>	01.06.1999 –	4005737 ⌚	ШТ. _____ _____ _____ _____	② 294,00 /м ² +1 +3 +4
	<p>* Верхняя секция ворот, двустенная, S-гофр, без уплотнения перемычки 1)</p> <p>Woodgrain по образцу RAL _____ Надбавка к цене за промежуточную высоту</p>	01.06.1999 –	4005738 ⌚ 4014930	ШТ. _____ _____ _____	② 288,00 /м ² +1 106,00 /шт.
	<p>* Верхняя секция ворот, двустенная, S-гофр, с остеклением, без уплотнения перемычки 1)</p> <p>Woodgrain по образцу RAL _____ Остекление Остекление по образцу RAL _____ Надбавка к цене за промежуточную высоту</p>	01.06.1999 –	4005739 ⌚ 4014930	ШТ. _____ _____ _____ _____	② 288,00 /м ² +1 +3 +4 106,00 /шт.

1) Уплотнение перемычки 3045681, см. стр. 93

+¹ Надбавка к цене за полиэфировое грунтовочное покрытие цвета Color или RAL по выбору, см. стр. 209 / Укажите номер артикула цвета.

+² Надбавка к цене за поверхность Decograin / Decopaint, см. стр. 214 / Укажите номер артикула соответствующего варианта отделки поверхности Decograin / Decopaint.

+³ Надбавка к цене за остекление (рама окна вкл. филленку), см. стр. 214 – 222 / Укажите номер артикула соответствующего варианта остекления.

+⁴ Надбавка к цене за рамы окон с л/к покрытием цвета Color, RAL по выбору или цвета, подходящего к поверхности Decograin, см. стр. 210 / Укажите номер артикула цвета.

+⁵ Надбавка к цене за элементы серии Design, см. стр. 223 – 224 / Укажите номер артикула соответствующего мотива.

+⁶ Надбавка к цене за вентиляционную решетку с л/к покрытием цвета Color, RAL по выбору или цвета, подходящего к поверхности Decograin, см. стр. 211 / Укажите номер артикула цвета.

+⁷ Надбавка к цене за элементы-вставки серии Design, см. стр. 226 / Укажите номер артикула соответствующего мотива.

[+] Без надбавки к цене

ЗАКАЗ	№ заказчика: _____		№ заказа/комис.: _____		* Данные обязательно сверять с данными на заводской табличке!	
					№ заказа: _____	
					№ ворот: _____	
	Заказчик: _____				№ изделия: _____	
					Тип: _____	
Адрес доставки: _____				Год выпуска: _____		
Город/дата: _____				Печать и подпись _____		

2. Двустенные секции ворот

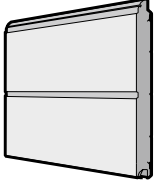
Изделие	Описание	Период производства	№ арт.	Кол-во	€
	* Нижняя секция ворот, двустенная, М-гофр			шт.	
	Woodgrain	01.03.2005 –	4005745	_____	② 313,00 /м ²
	Silkgrain	01.03.2005 –	4005750	_____	② 350,00 /м ²
	Micrograin	01.03.2011 –	4005755	_____	② 350,00 /м ²
	Decograin	01.03.2006 –	4005760	_____	② 373,00 /м ²
	New Silkgrain	01.03.2013 – 30.06.2014	4008625	_____	② 350,00 /м ²
	Sandgrain	01.07.2014 –	4011440	_____	② 350,00 /м ²
	по образцу RAL _____			_____	+1
	Отделка Decograin			_____	+2
	Мотив вставки			_____	+7
	Мотив 450			_____	+5
	Мотив 450 без перфорации			_____	113,00 /м
	Надбавка к цене за каждую вентиляционную решетку		3041072	_____	24,00 /шт.
	Вентиляционная решетка по образцу RAL _____			_____	+6
	Надбавка к цене за промежуточную высоту		4014930	_____	106,00 /шт.
Надбавка к цене за укорачивание модульного размера снизу со скосом		4015731	_____	211,00 /шт.	
Надбавка к цене за цветной профиль для укорачивания нижней секции ворот		4015788	_____	63,00 /м	

1) Уплотнение перемычки 3045681, см. стр. 93

+¹ Надбавка к цене за полиэфировое грунтовочное покрытие цвета Color или RAL по выбору, см. стр. 209 / Укажите номер артикула цвета.

+² Надбавка к цене за поверхность Decograin / Decopaint, см. стр. 214 / Укажите номер артикула соответствующего варианта отделки поверхности Decograin / Decopaint.

+³ Надбавка к цене за остекление (рама окна вкл. филленку), см. стр. 214 – 222 / Укажите номер артикула соответствующего варианта остекления.

+⁴ Надбавка к цене за рамы окон с л/к покрытием цвета Color, RAL по выбору или цвета, подходящего к поверхности Decograin, см. стр. 210 / Укажите номер артикула цвета.

+⁵ Надбавка к цене за элементы серии Design, см. стр. 223 – 224 / Укажите номер артикула соответствующего мотива.

+⁶ Надбавка к цене за вентиляционную решетку с л/к покрытием цвета Color, RAL по выбору или цвета, подходящего к поверхности Decograin, см. стр. 211 / Укажите номер артикула цвета.

+⁷ Надбавка к цене за элементы-вставки серии Design, см. стр. 226 / Укажите номер артикула соответствующего мотива.

[+] Без надбавки к цене

ЗАКАЗ	№ заказчика: _____		№ заказа/комис.: _____		* Данные обязательно сверять с данными на заводской табличке!	
					№ заказа: _____	
					№ ворот: _____	
	Заказчик: _____		№ изделия: _____		Тип: _____	
	Адрес доставки: _____		Год выпуска: _____			
Город/дата: _____		Печать и подпись _____				

2. Двустенные секции ворот

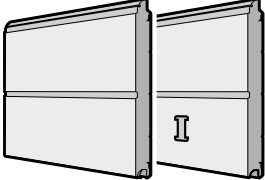
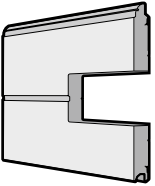
Изделие	Описание	Период производства	№ арт.	Кол-во	€
	* Секция ворот, двустенная, М-гофр			шт.	
	Woodgrain	01.03.2005 –	4005746 ⌚	_____	② 288,00 /м²
	Silkgrain	01.03.2005 –	4005751 ⌚	_____	② 325,00 /м²
	Micrograin	01.03.2011 –	4005756 ⌚	_____	② 325,00 /м²
	Decograin	01.03.2006 –	4005761 ⌚	_____	② 350,00 /м²
	New Silkgrain	01.03.2013 – 30.06.2014	4008626 ⌚	_____	② 325,00 /м²
	Sandgrain	01.07.2014 –	4011441 ⌚	_____	② 325,00 /м²
	по образцу RAL _____			_____	+1
	Отделка Decograin			_____	+2
	Мотив вставки			_____	+7
	Надбавка к цене за отверстие под замок		4006075	_____	[+]
	* Секция ворот, двустенная, М-гофр, с остеклением			шт.	
	Woodgrain	01.03.2005 –	4005747 ⌚	_____	② 288,00 /м²
	Silkgrain	01.03.2005 –	4005752 ⌚	_____	② 325,00 /м²
	Micrograin	01.03.2011 –	4005757 ⌚	_____	② 325,00 /м²
	Decograin	01.03.2006 –	4005762 ⌚	_____	② 350,00 /м²
	New Silkgrain	01.03.2013 – 30.06.2014	4008627 ⌚	_____	② 325,00 /м²
	Sandgrain	01.07.2014 –	4011442 ⌚	_____	② 325,00 /м²
	по образцу RAL _____			_____	+1
	Отделка Decograin			_____	+2
	Остекление			_____	+3
	Остекление по образцу RAL _____			_____	+4

1) Уплотнение перемычки 3045681, см. стр. 93

+1 Надбавка к цене за полиэфировое грунтовочное покрытие цвета Color или RAL по выбору, см. стр. 209 / Укажите номер артикула цвета.

+2 Надбавка к цене за поверхность Decograin / Decopaint, см. стр. 214 / Укажите номер артикула соответствующего варианта отделки поверхности Decograin / Decopaint.

+3 Надбавка к цене за остекление (рама окна вкл. филленку), см. стр. 214 – 222 / Укажите номер артикула соответствующего варианта остекления.

+4 Надбавка к цене за рамы окон с л/к покрытием цвета Color, RAL по выбору или цвета, подходящего к поверхности Decograin, см. стр. 210 / Укажите номер артикула цвета.

+5 Надбавка к цене за элементы серии Design, см. стр. 223 – 224 / Укажите номер артикула соответствующего мотива.











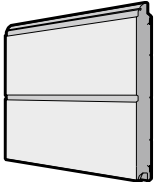

+6 Надбавка к цене за вентиляционную решетку с л/к покрытием цвета Color, RAL по выбору или цвета, подходящего к поверхности Decograin, см. стр. 211 / Укажите номер артикула цвета.

+7 Надбавка к цене за элементы-вставки серии Design, см. стр. 226 / Укажите номер артикула соответствующего мотива.

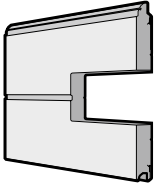
[+] Без надбавки к цене

ЗАКАЗ	№ заказчика: _____		№ заказа/комис.: _____		* Данные обязательно сверять с данными на заводской табличке!	
					№ заказа: _____	
					№ ворот: _____	
	Заказчик: _____				№ изделия: _____	
				Тип: _____		
Адрес доставки: _____				Год выпуска: _____		
Город/дата: _____				Печать и подпись _____		

2. Двустенные секции ворот

Изделие	Описание	Период производства	№ арт.	Кол-во	€
	* Верхняя секция ворот, двустенная, М-гофр, без уплотнения перемычки ¹⁾			шт.	
	Woodgrain	01.03.2005 –	4005748 	_____ ②	288,00 /м²
	Silkgrain	01.03.2005 –	4005753 	_____ ②	325,00 /м²
	Micrograin	01.03.2011 –	4005758 	_____ ②	325,00 /м²
	Decograin	01.03.2006 –	4005763 	_____ ②	350,00 /м²
	New Silkgrain	01.03.2013 – 30.06.2014	4008628 	_____ ②	325,00 /м²
	Sandgrain	01.07.2014 –	4011443 	_____ ②	325,00 /м²
	по образцу RAL _____			_____	+1
	Отделка Decograin			_____	+2
	Мотив вставки			_____	+7
Надбавка к цене за промежуточную высоту			4014930	_____	106,00 /шт.
	* Верхняя секция ворот, двустенная, М-гофр, с остеклением, без уплотнения перемычки ¹⁾			шт.	
	Woodgrain	01.03.2005 –	4005749 	_____ ②	288,00 /м²
	Silkgrain	01.03.2005 –	4005754 	_____ ②	325,00 /м²
	Micrograin	01.03.2011 –	4005759 	_____ ②	325,00 /м²
	Decograin	01.03.2006 –	4005764 	_____ ②	350,00 /м²
	New Silkgrain	01.03.2013 – 30.06.2014	4008629 	_____ ②	325,00 /м²
	Sandgrain	01.07.2014 –	4011444 	_____ ②	325,00 /м²
	по образцу RAL _____			_____	+1
	Отделка Decograin			_____	+2
	Остекление			_____	+3
Остекление по образцу RAL _____			_____	+4	
Надбавка к цене за промежуточную высоту			4014930	_____	106,00 /шт.

1) Уплотнение перемычки 3045681, см. стр. 93

+1 Надбавка к цене за полиэфирное грунтовочное покрытие цвета Color или RAL по выбору, см. стр. 209 /Укажите номер артикула цвета.

+2 Надбавка к цене за поверхность Decograin / Decopaint, см. стр. 214 /Укажите номер артикула соответствующего варианта отделки поверхности Decograin / Decopaint.

+3 Надбавка к цене за остекление (рама окна вкл. филленку), см. стр. 214 – 222 /Укажите номер артикула соответствующего варианта остекления.

+4 Надбавка к цене за рамы окон с л/к покрытием цвета Color, RAL по выбору или цвета, подходящего к поверхности Decograin, см. стр. 210 /Укажите номер артикула цвета.

+5 Надбавка к цене за элементы серии Design, см. стр. 223 – 224 /Укажите номер артикула соответствующего мотива.

+6 Надбавка к цене за вентиляционную решетку с л/к покрытием цвета Color, RAL по выбору или цвета, подходящего к поверхности Decograin, см. стр. 211 /Укажите номер артикула цвета.

+7 Надбавка к цене за элементы-вставки серии Design, см. стр. 226 /Укажите номер артикула соответствующего мотива.

[+] Без надбавки к цене

ЗАКАЗ	№ заказчика: _____		№ заказа/комис.: _____		* Данные обязательно сверять с данными на заводской табличке!	
					№ заказа: _____	
					№ ворот: _____	
	Заказчик: _____		№ изделия: _____		Тип: _____	
	Адрес доставки: _____		Год выпуска: _____			
Город/дата: _____		Печать и подпись _____				

2. Двустенные секции ворот

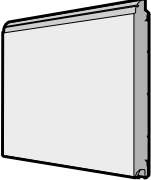
Изделие	Описание	Период производства	№ арт.	Кол-во	€
	* Нижняя секция ворот, двустенная, L-гофра (без гофра)			шт.	
	Woodgrain	01.06.1999–	4005765	②	453,00 /м²
	Silkgrain	01.03.2003–	4005770	②	488,00 /м²
	Micrograin	01.02.2009–	4005775	②	488,00 /м²
	Decograin	01.02.2009–	4005780	②	541,00 /м²
	New Silkgrain	01.03.2013–30.06.2014	4008630	②	488,00 /м²
	Sandgrain	01.07.2014–	4011445	②	488,00 /м²
	по образцу RAL _____				+¹
	Отделка Decograin				+²
	Мотив				+⁵
	Мотив 450				+⁵
	Мотив 450 без перфорации		4002409		113,00 /м
	Надбавка к цене за каждую вентиляционную решетку		3041072		24,00 /шт.
Вентиляционная решетка по образцу RAL _____				+⁶	
Надбавка к цене за промежуточную высоту		4014930		106,00 /шт.	
Надбавка к цене за укорачивание модульного размера снизу со скосом		4015731		211,00 /шт.	
Надбавка к цене за цветной профиль для укорачивания нижней секции ворот		4015788		63,00 /м	

1) Уплотнение перемычки 3045681, см. стр. 93

+¹ Надбавка к цене за полиэфировое грунтовочное покрытие цвета Color или RAL по выбору, см. стр. 209 /Укажите номер артикула цвета.

+² Надбавка к цене за поверхность Decograin / Decopaint, см. стр. 214 /Укажите номер артикула соответствующего варианта отделки поверхности Decograin / Decopaint.

+³ Надбавка к цене за остекление (рама окна вкл. филленку), см. стр. 214 – 222 /Укажите номер артикула соответствующего варианта остекления.

+⁴ Надбавка к цене за рамы окон с л/к покрытием цвета Color, RAL по выбору или цвета, подходящего к поверхности Decograin, см. стр. 210 /Укажите номер артикула цвета.

+⁵ Надбавка к цене за элементы серии Design, см. стр. 223 – 224 /Укажите номер артикула соответствующего мотива.

+⁶ Надбавка к цене за вентиляционную решетку с л/к покрытием цвета Color, RAL по выбору или цвета, подходящего к поверхности Decograin, см. стр. 211 /Укажите номер артикула цвета.

+⁷ Надбавка к цене за элементы-вставки серии Design, см. стр. 226 /Укажите номер артикула соответствующего мотива.

[+] Без надбавки к цене

ЗАКАЗ	№ заказчика: _____		№ заказа/комис.: _____		*Данные обязательно сверять с данными на заводской табличке!	
					№ заказа: _____	
					№ ворот: _____	
	Заказчик: _____		№ изделия: _____		Тип: _____	
	Адрес доставки: _____		Год выпуска: _____			
Город/дата: _____				Печать и подпись _____		

2. Двустенные секции ворот

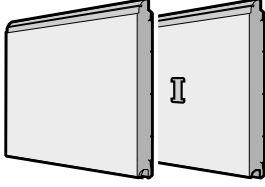
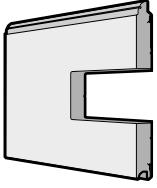
Изделие	Описание	Период производства	№ арт.	Кол-во	€
	* Секция ворот, двустенная, L-гофр (без гофра)			шт.	
	Woodgrain	01.06.1999 –	4005766	②	417,00 /м²
	Silkgrain	01.03.2003 –	4005771	②	451,00 /м²
	Micrograin	01.02.2009 –	4005776	②	451,00 /м²
	Decograin	01.02.2009 –	4005781	②	507,00 /м²
	New Silkgrain	01.03.2013 – 30.06.2014	4008631	②	451,00 /м²
	Sandgrain	01.07.2014 –	4011446	②	451,00 /м²
	по образцу RAL _____				+1
	Отделка Decograin				+2
	Мотив				+5
	Надбавка к цене за отверстие под замок		4006075		[+]
	* Секция ворот, двустенная, L-гофр (без гофра), с остеклением			шт.	
	Woodgrain	01.06.1999 – 30.06.2014	4005767	②	417,00 /м²
	Silkgrain	01.03.2003 –	4005772	②	451,00 /м²
	Micrograin	01.02.2009 –	4005777	②	451,00 /м²
	Decograin	01.02.2009 –	4005782	②	507,00 /м²
	New Silkgrain	01.03.2013 – 30.06.2014	4008632	②	451,00 /м²
	Sandgrain	01.07.2014 –	4011447	②	451,00 /м²
	по образцу RAL _____				+1
	Отделка Decograin				+2
	Остекление				+3
	Остекление по образцу RAL _____				+4

1) Уплотнение перемычки 3045681, см. стр. 93

+¹ Надбавка к цене за полиэфирное грунтовочное покрытие цвета Color или RAL по выбору, см. стр. 209 / Укажите номер артикула цвета.

+² Надбавка к цене за поверхность Decograin / Decopaint, см. стр. 214 / Укажите номер артикула соответствующего варианта отделки поверхности Decograin / Decopaint.

+³ Надбавка к цене за остекление (рама окна вкл. филленку), см. стр. 214 – 222 / Укажите номер артикула соответствующего варианта остекления.

+⁴ Надбавка к цене за рамы окон с л/к покрытием цвета Color, RAL по выбору или цвета, подходящего к поверхности Decograin, см. стр. 210 / Укажите номер артикула цвета.

+⁵ Надбавка к цене за элементы серии Design, см. стр. 223 – 224 / Укажите номер артикула соответствующего мотива.











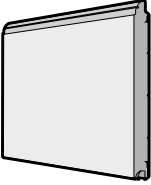

+⁶ Надбавка к цене за вентиляционную решетку с л/к покрытием цвета Color, RAL по выбору или цвета, подходящего к поверхности Decograin, см. стр. 211 / Укажите номер артикула цвета.

+⁷ Надбавка к цене за элементы-вставки серии Design, см. стр. 226 / Укажите номер артикула соответствующего мотива.

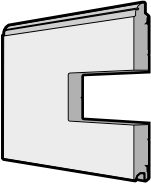
[+] Без надбавки к цене

ЗАКАЗ	№ заказчика: _____	№ заказа/комис.: _____	* Данные обязательно сверять с данными на заводской табличке!	
			№ заказа: _____	№ ворот: _____
	Заказчик: _____		№ изделия: _____	Тип: _____
	Адрес доставки: _____		Год выпуска: _____	
	Город/дата: _____		Печать и подпись _____	

2. Двустенные секции ворот

Изделие	Описание	Период производства	№ арт.	Кол-во	€
	* Верхняя секция ворот, двустенная, L-гофр (без гофра), без уплотнения перемычки¹⁾			шт.	
	Woodgrain	01.06.1999 – 30.06.2014	4005768 	_____	② 417,00 /м²
	Silkgrain	01.03.2003 –	4005773 	_____	② 451,00 /м²
	Micrograin	01.02.2009 –	4005778 	_____	② 451,00 /м²
	Decograin	01.02.2009 –	4005783 	_____	② 507,00 /м²
	New Silkgrain	01.03.2013 – 30.06.2014	4008633 	_____	② 451,00 /м²
	Sandgrain	01.07.2014 –	4011448 	_____	② 451,00 /м²
	по образцу RAL _____			_____	+¹
	Отделка Decograin			_____	+²
	Мотив			_____	+⁵
Надбавка к цене за промежуточную высоту		4014930	_____	106,00 /шт.	
	* Верхняя секция ворот, двустенная, L-гофр (без гофра), с остеклением, без уплотнения перемычки¹⁾			шт.	
	Woodgrain	01.06.1999 –	4005769 	_____	② 417,00 /м²
	Silkgrain	01.03.2003 –	4005774 	_____	② 451,00 /м²
	Micrograin	01.02.2009 –	4005779 	_____	② 451,00 /м²
	Decograin	01.02.2009 –	4005784 	_____	② 507,00 /м²
	New Silkgrain	01.03.2013 – 30.06.2014	4008634 	_____	② 451,00 /м²
	Sandgrain	01.07.2014 –	4011449 	_____	② 451,00 /м²
	по образцу RAL _____			_____	+¹
	Отделка Decograin			_____	+²
	Остекление			_____	+³
Остекление по образцу RAL _____			_____	+⁴	
Надбавка к цене за промежуточную высоту		4014930	_____	106,00 /шт.	

1) Уплотнение перемычки 3045681, см. стр. 93

+¹ Надбавка к цене за полиэфирное грунтовочное покрытие цвета Color или RAL по выбору, см. стр. 209 / Укажите номер артикула цвета.

+² Надбавка к цене за поверхность Decograin / Decopaint, см. стр. 214 / Укажите номер артикула соответствующего варианта отделки поверхности Decograin / Decopaint.

+³ Надбавка к цене за остекление (рама окна вкл. филленку), см. стр. 214 – 222 / Укажите номер артикула соответствующего варианта остекления.

+⁴ Надбавка к цене за рамы окон с л/к покрытием цвета Color, RAL по выбору или цвета, подходящего к поверхности Decograin, см. стр. 210 / Укажите номер артикула цвета.

+⁵ Надбавка к цене за элементы серии Design, см. стр. 223 – 224 / Укажите номер артикула соответствующего мотива.

+⁶ Надбавка к цене за вентиляционную решетку с л/к покрытием цвета Color, RAL по выбору или цвета, подходящего к поверхности Decograin, см. стр. 211 / Укажите номер артикула цвета.

+⁷ Надбавка к цене за элементы-вставки серии Design, см. стр. 226 / Укажите номер артикула соответствующего мотива.

[+] Без надбавки к цене

ЗАКАЗ	№ заказчика: _____		№ заказа/комис.: _____		* Данные обязательно сверять с данными на заводской табличке!	
					№ заказа: _____	
					№ ворот: _____	
	Заказчик: _____		№ изделия: _____		Тип: _____	
	Адрес доставки: _____		Год выпуска: _____			
Город/дата: _____				Печать и подпись _____		

2. Двустенные секции ворот

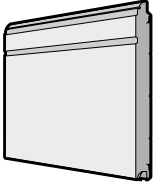
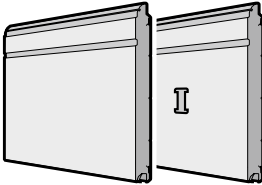
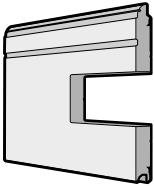
Изделие	Описание	Период производства	№ арт.	Кол-во	€	
	<p>* Нижняя секция ворот, двустенная, D-гофр</p> <p>Silkgrain по образцу RAL _____</p> <p>Мотив Мотив вставки Мотив 450 Мотив 450 без перфорации</p> <p>Надбавка к цене за каждую вентиляционную решетку</p> <p>Вентиляционная решетка по образцу RAL _____</p> <p>Надбавка к цене за промежуточную высоту</p> <p>Надбавка к цене за укорачивание модульного размера снизу со скосом</p> <p>Надбавка к цене за цветной профиль для укорачивания нижней секции ворот</p>	01.07.2015 –	4013000	шт.	350,00 /м ²	
					2	+1
						+5
						+7
						+5
					113,00 /м	
			3041072		24,00 /шт.	
			4014930		106,00 /шт.	
			4015731		211,00 /шт.	
			4015788		63,00 /м	
	<p>* Секция ворот, двустенная, D-гофр</p> <p>Silkgrain Мотив Мотив вставки по образцу RAL _____</p> <p>Надбавка к цене за отверстие под замок</p>	01.07.2015 –	4013001	шт.	325,00 /м ²	
					2	+5
					+7	
					+1	
					[+]	
			4006075			
	<p>* Секция ворот, двустенная, D-гофр, с остеклением</p> <p>Silkgrain по образцу RAL _____</p> <p>Мотив вставки Остекление Остекление по образцу RAL _____</p>	01.07.2015 –	4013296	шт.	325,00 /м ²	
					2	+1
						+7
						+3
					+4	

1) Уплотнение перемычки 3045681, см. стр. 93

+1 Надбавка к цене за полиэфировое грунтовочное покрытие цвета Color или RAL по выбору, см. стр. 209 / Укажите номер артикула цвета.

+2 Надбавка к цене за поверхность Decograin / Decopaint, см. стр. 214 / Укажите номер артикула соответствующего варианта отделки поверхности Decograin / Decopaint.

+3 Надбавка к цене за остекление (рама окна вкл. филленку), см. стр. 214 – 222 / Укажите номер артикула соответствующего варианта остекления.

+4 Надбавка к цене за рамы окон с л/к покрытием цвета Color, RAL по выбору или цвета, подходящего к поверхности Decograin, см. стр. 210 / Укажите номер артикула цвета.

+5 Надбавка к цене за элементы серии Design, см. стр. 223 – 224 / Укажите номер артикула соответствующего мотива.

+6 Надбавка к цене за вентиляционную решетку с л/к покрытием цвета Color, RAL по выбору или цвета, подходящего к поверхности Decograin, см. стр. 211 / Укажите номер артикула цвета.

+7 Надбавка к цене за элементы-вставки серии Design, см. стр. 226 / Укажите номер артикула соответствующего мотива.

[+] Без надбавки к цене

ЗАКАЗ	№ заказчика: _____		№ заказа/комис.: _____		* Данные обязательно сверять с данными на заводской табличке!	
					№ заказа:	№ ворот:
	Заказчик: _____				№ изделия:	Тип:
	Адрес доставки: _____				Год выпуска:	
Город/дата: _____				Печать и подпись		

2. Двустенные секции ворот

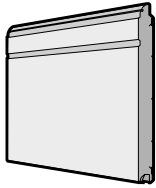
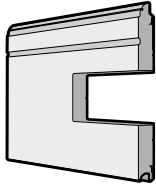
Изделие	Описание	Период производства	№ арт.	Кол-во	€
	<p>* Верхняя секция ворот, двустенная, D-гофр</p> <p>Silkgrain по образцу RAL _____ Мотив Мотив вставки Надбавка к цене за промежуточную высоту</p>	01.07.2015 –	4013002 ⌚	шт.	② 325,00 /м²
			4014930		106,00 /шт.
	<p>* Верхняя секция ворот, двустенная, D-гофр, с остеклением</p> <p>Silkgrain по образцу RAL _____ Мотив вставки Остекление Остекление по образцу RAL _____ Надбавка к цене за промежуточную высоту</p>	01.07.2015 –	4013297 ⌚	шт.	② 325,00 /м²
			4014930		106,00 /шт.

1) Уплотнение перемычки 3045681, см. стр. 93

+¹ Надбавка к цене за полиэфировое грунтовочное покрытие цвета Color или RAL по выбору, см. стр. 209 / Укажите номер артикула цвета.

+² Надбавка к цене за поверхность Decograin / Decopaint, см. стр. 214 / Укажите номер артикула соответствующего варианта отделки поверхности Decograin / Decopaint.

+³ Надбавка к цене за остекление (рама окна вкл. филенку), см. стр. 214 – 222 / Укажите номер артикула соответствующего варианта остекления.

+⁴ Надбавка к цене за рамы окон с л/к покрытием цвета Color, RAL по выбору или цвета, подходящего к поверхности Decograin, см. стр. 210 / Укажите номер артикула цвета.

+⁵ Надбавка к цене за элементы серии Design, см. стр. 223 – 224 / Укажите номер артикула соответствующего мотива.

+⁶ Надбавка к цене за вентиляционную решетку с л/к покрытием цвета Color, RAL по выбору или цвета, подходящего к поверхности Decograin, см. стр. 211 / Укажите номер артикула цвета.

+⁷ Надбавка к цене за элементы-вставки серии Design, см. стр. 226 / Укажите номер артикула соответствующего мотива.

[+] Без надбавки к цене

ЗАКАЗ	№ заказчика: _____		№ заказа/комис.: _____		* Данные обязательно сверять с данными на заводской табличке!	
					№ заказа: _____	
					№ ворот: _____	
	Заказчик: _____		№ изделия: _____		Тип: _____	
	Адрес доставки: _____		Год выпуска: _____			
Город/дата: _____		Печать и подпись _____				

2. Двустенные секции ворот

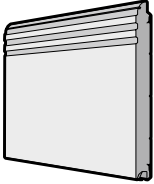
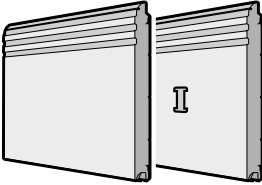
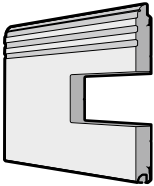
Изделие	Описание	Период производства	№ арт.	Кол-во	€	
	<p>* Нижняя секция ворот, двустенная, Т-гофр</p> <p>Silkgrain по образцу RAL _____</p> <p>Мотив Мотив вставки Мотив 450 Мотив 450 без перфорации</p> <p>Надбавка к цене за каждую вентиляционную решетку</p> <p>Вентиляционная решетка по образцу RAL _____</p> <p>Надбавка к цене за промежуточную высоту</p> <p>Надбавка к цене за укорачивание модульного размера снизу со скосом</p> <p>Надбавка к цене за цветной профиль для укорачивания нижней секции ворот</p>	01.07.2015 –	4013003	шт. _____	② 350,00 /м ²	
	_____		_____	_____	+1	
	_____		_____	_____	+5	
	_____		_____	_____	+7	
	_____		_____	4002409	② 113,00 /м	
	_____		_____	3041072	25,00 /шт.	
_____	_____	_____	_____	+11		
_____	_____	_____	4014930	106,00 /шт.		
_____	_____	_____	4015731	211,00 /шт.		
_____	_____	_____	4015788	63,00 /м		
	<p>* Секция ворот, двустенная, Т-гофр</p> <p>Silkgrain по образцу RAL _____</p> <p>Мотив Мотив вставки</p> <p>Надбавка к цене за отверстие под замок</p>	01.07.2015 –	4013004	шт. _____	② 325,00 /м ²	
	_____		_____	_____	_____	+1
_____	_____	_____	_____	_____	+5	
_____	_____	_____	_____	_____	+7	
_____	_____	_____	4006075	_____	[+]	
	<p>* Секция ворот, двустенная, Т-гофр, с остеклением</p> <p>Silkgrain по образцу RAL _____</p> <p>Мотив вставки Остекление Остекление по образцу RAL _____</p>	01.07.2015 –	4013306	шт. _____	② 325,00 /м ²	
	_____		_____	_____	_____	+1
	_____		_____	_____	_____	+7
	_____		_____	_____	_____	+3
_____	_____	_____	_____	_____	+4	

1) Уплотнение перемычки 3045681, см. стр. 93

+1 Надбавка к цене за полиэфировое грунтовочное покрытие цвета Color или RAL по выбору, см. стр. 209 / Укажите номер артикула цвета.

+2 Надбавка к цене за поверхность Decograin / Decopaint, см. стр. 214 / Укажите номер артикула соответствующего варианта отделки поверхности Decograin / Decopaint.

+3 Надбавка к цене за остекление (рама окна вкл. филленку), см. стр. 214 – 222 / Укажите номер артикула соответствующего варианта остекления.

+4 Надбавка к цене за рамы окон с л/к покрытием цвета Color, RAL по выбору или цвета, подходящего к поверхности Decograin, см. стр. 210 / Укажите номер артикула цвета.

+5 Надбавка к цене за элементы серии Design, см. стр. 223 – 224 / Укажите номер артикула соответствующего мотива.

+6 Надбавка к цене за вентиляционную решетку с л/к покрытием цвета Color, RAL по выбору или цвета, подходящего к поверхности Decograin, см. стр. 211 / Укажите номер артикула цвета.

+7 Надбавка к цене за элементы-вставки серии Design, см. стр. 226 / Укажите номер артикула соответствующего мотива.

[+] Без надбавки к цене

ЗАКАЗ	№ заказчика: _____		№ заказа/комис.: _____		* Данные обязательно сверять с данными на заводской табличке!	
					№ заказа:	№ ворот:
	Заказчик:				№ изделия:	Тип:
	Адрес доставки: _____				Год выпуска:	
	Город/дата: _____				Печать и подпись	

2. Двустенные секции ворот

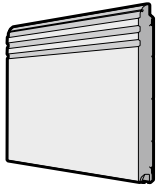
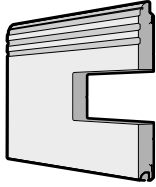
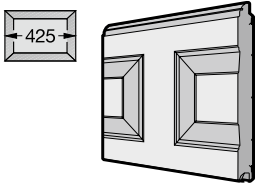
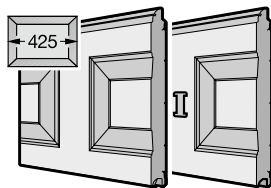
Изделие	Описание	Период производства	№ арт.	Кол-во	€
	<p>* Верхняя секция ворот, двустенная, Т-гофр</p> <p>Silkgrain по образцу RAL _____ Мотив Мотив вставки Надбавка к цене за промежуточную высоту</p>	01.07.2015 –	4013005 ⌚	ШТ.	② 325,00 /м ²
			4014930		
	<p>* Верхняя секция ворот, двустенная, Т-гофр, с остеклением</p> <p>Silkgrain по образцу RAL _____ Мотив вставки Остекление Остекление по образцу RAL _____ Надбавка к цене за промежуточную высоту</p>	01.07.2015 –	4013307 ⌚	ШТ.	② 325,00 /м ²
			4014930		
	<p>* Нижняя секция ворот, двустенная, S-кассета (425 мм)</p> <p>Woodgrain Decograin по образцу RAL _____ Отделка Decograin</p>	01.03.2011 –	4005785 ⌚	ШТ.	② 489,00 /м ²
		01.03.2008 –	4005790 ⌚		② 550,00 /м ²
	<p>* Секция ворот, двустенная, S-кассета (425 мм)</p> <p>Woodgrain Decograin по образцу RAL _____ Отделка Decograin Надбавка к цене за отверстие под замок</p>	01.03.2011 –	4005786 ⌚	ШТ.	② 450,00 /м ²
		01.03.2008 –	4005791 ⌚		② 511,00 /м ²
			4006075		[+]

1) Уплотнение перемычки 3045681, см. стр. 93

+1 Надбавка к цене за полиэфировое грунтовочное покрытие цвета Color или RAL по выбору, см. стр. 209 / Укажите номер артикула цвета.

+2 Надбавка к цене за поверхность Decograin / Decopaint, см. стр. 214 / Укажите номер артикула соответствующего варианта отделки поверхности Decograin / Decopaint.

+3 Надбавка к цене за остекление (рама окна вкл. филленку), см. стр. 214 – 222 / Укажите номер артикула соответствующего варианта остекления.

+4 Надбавка к цене за рамы окон с л/к покрытием цвета Color, RAL по выбору или цвета, подходящего к поверхности Decograin, см. стр. 210 / Укажите номер артикула цвета.

+5 Надбавка к цене за элементы серии Design, см. стр. 223 – 224 / Укажите номер артикула соответствующего мотива.

+6 Надбавка к цене за вентиляционную решетку с л/к покрытием цвета Color, RAL по выбору или цвета, подходящего к поверхности Decograin, см. стр. 211 / Укажите номер артикула цвета.

+7 Надбавка к цене за элементы-вставки серии Design, см. стр. 226 / Укажите номер артикула соответствующего мотива.

[+] Без надбавки к цене

ЗАКАЗ	№ заказчика: _____	№ заказа/комис.: _____	* Данные обязательно сверять с данными на заводской табличке!	
			№ заказа: _____	№ ворот: _____
	Заказчик: _____		№ изделия: _____	Тип: _____
	Адрес доставки: _____		Год выпуска: _____	
	Город/дата: _____		Печать и подпись _____	

2. Двустенные секции ворот

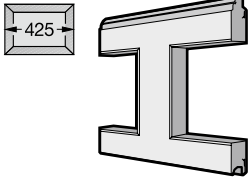
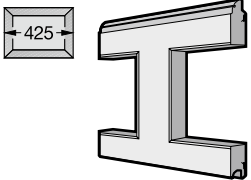
Изделие	Описание	Период производства	№ арт.	Кол-во	€
	<p>* Секция ворот, двустенная, S-кассета (425 мм), с остеклением</p> <p>Woodgrain Decograin по образцу RAL _____ Отделка Decograin Остекление Остекление по образцу RAL _____</p>	<p>01.03.2011 – 01.03.2008 –</p>	<p>4005787 ⌚ 4005792 ⌚</p>	<p>ШТ. ② ②</p>	<p>450,00 /м² 511,00 /м² +¹ +² +³ +⁴</p>
	<p>* Верхняя секция ворот, двустенная, S-кассета (425 мм), без уплотнения перемычки¹⁾</p> <p>Woodgrain Decograin по образцу RAL _____ Отделка Decograin</p>	<p>01.03.2011 – 01.03.2008 –</p>	<p>4005788 ⌚ 4005793 ⌚</p>	<p>ШТ. ② ②</p>	<p>450,00 /м² 511,00 /м² +¹ +²</p>
	<p>* Верхняя секция ворот, двустенная, S-кассета (425 мм), с остеклением, без уплотнения перемычки¹⁾</p> <p>Woodgrain Decograin по образцу RAL _____ Отделка Decograin Остекление Остекление по образцу RAL _____</p>	<p>01.03.2011 – 01.03.2008 –</p>	<p>4005789 ⌚ 4005794 ⌚</p>	<p>ШТ. ② ②</p>	<p>450,00 /м² 511,00 /м² +¹ +² +³ +⁴</p>
	<p>* Нижняя секция ворот, двустенная, M-кассета (650 мм)</p> <p>Woodgrain по образцу RAL _____</p>	<p>01.03.2000 – 28.02.2011</p>	<p>4005795 ⌚</p>	<p>ШТ. ②</p>	<p>489,00 /м² +¹</p>

1) Уплотнение перемычки 3045681, см. стр. 93

+¹ Надбавка к цене за полиэфировое грунтовочное покрытие цвета Color или RAL по выбору, см. стр. 209 / Укажите номер артикула цвета.

+² Надбавка к цене за поверхность Decograin / Decopaint, см. стр. 214 / Укажите номер артикула соответствующего варианта отделки поверхности Decograin / Decopaint.

+³ Надбавка к цене за остекление (рама окна вкл. филленку), см. стр. 214 – 222 / Укажите номер артикула соответствующего варианта остекления.

+⁴ Надбавка к цене за рамы окон с л/к покрытием цвета Color, RAL по выбору или цвета, подходящего к поверхности Decograin, см. стр. 210 / Укажите номер артикула цвета.

+⁵ Надбавка к цене за элементы серии Design, см. стр. 223 – 224 / Укажите номер артикула соответствующего мотива.

+⁶ Надбавка к цене за вентиляционную решетку с л/к покрытием цвета Color, RAL по выбору или цвета, подходящего к поверхности Decograin, см. стр. 211 / Укажите номер артикула цвета.

+⁷ Надбавка к цене за элементы-вставки серии Design, см. стр. 226 / Укажите номер артикула соответствующего мотива.

[+] Без надбавки к цене

ЗАКАЗ	№ заказчика: _____	№ заказа/комис.: _____	* Данные обязательно сверять с данными на заводской табличке!	
			№ заказа: _____	№ ворот: _____
	Заказчик: _____		№ изделия: _____	Тип: _____
	Адрес доставки: _____		Год выпуска: _____	
Город/дата: _____		Печать и подпись _____		

2. Двустенные секции ворот

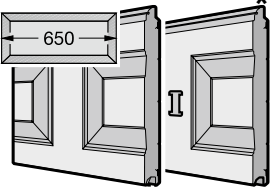
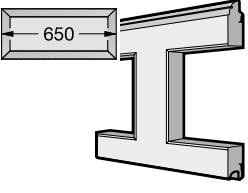
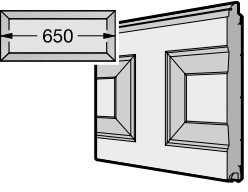
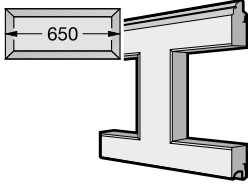
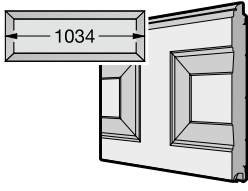
Изделие	Описание	Период производства	№ арт.	Кол-во	€
	<p>* Секция ворот, двустенная, М-кассета (650 мм)</p> <p>Woodgrain по образцу RAL _____ Надбавка к цене за отверстие под замок</p>	01.06.1999 – 28.02.2011	4005796 ⌚ 4006075	ШТ. ②	450,00 /м ² + ¹ [+]
	<p>* Секция ворот, двустенная, М-кассета (650 мм), с остеклением</p> <p>Woodgrain по образцу RAL _____ Остекление Остекление по образцу RAL _____</p>	01.06.1999 – 28.02.2011	4005797 ⌚	ШТ. ②	450,00 /м ² + ¹ + ³ + ⁴
	<p>* Верхняя секция ворот, двустенная, М-кассета (650 мм), без уплотнения перемычки ¹⁾</p> <p>Woodgrain по образцу RAL _____</p>	01.06.1999 – 28.02.2011	4005798 ⌚	ШТ. ②	450,00 /м ² + ¹
	<p>* Верхняя секция ворот, двустенная, М-кассета (650 мм), с остеклением, без уплотнения перемычки ¹⁾</p> <p>Woodgrain по образцу RAL _____ Остекление Остекление по образцу RAL _____</p>	01.06.1999 – 28.02.2011	4005799 ⌚	ШТ. ②	450,00 /м ² + ¹ + ³ + ⁴
	<p>* Нижняя секция ворот, двустенная, L-кассета (1034 мм)</p> <p>Woodgrain по образцу RAL _____</p>	01.03.2003 – 28.02.2011	4005800 ⌚	ШТ. ②	498,00 /м ² + ¹

1) Уплотнение перемычки 3045681, см. стр. 93

+¹ Надбавка к цене за полиэфировое грунтовочное покрытие цвета Color или RAL по выбору, см. стр. 209 / Укажите номер артикула цвета.

+² Надбавка к цене за поверхность Decograin / Decopaint, см. стр. 214 / Укажите номер артикула соответствующего варианта отделки поверхности Decograin / Decopaint.

+³ Надбавка к цене за остекление (рама окна вкл. филенку), см. стр. 214 – 222 / Укажите номер артикула соответствующего варианта остекления.

+⁴ Надбавка к цене за рамы окон с л/к покрытием цвета Color, RAL по выбору или цвета, подходящего к поверхности Decograin, см. стр. 210 / Укажите номер артикула цвета.

+⁵ Надбавка к цене за элементы серии Design, см. стр. 223 – 224 / Укажите номер артикула соответствующего мотива.

+⁶ Надбавка к цене за вентиляционную решетку с л/к покрытием цвета Color, RAL по выбору или цвета, подходящего к поверхности Decograin, см. стр. 211 / Укажите номер артикула цвета.

+⁷ Надбавка к цене за элементы-вставки серии Design, см. стр. 226 / Укажите номер артикула соответствующего мотива.

[+] Без надбавки к цене

ЗАКАЗ	№ заказчика: _____	№ заказа/комис.: _____	* Данные обязательно сверять с данными на заводской табличке!	
			№ заказа: _____	№ ворот: _____
	Заказчик: _____		№ изделия: _____	Тип: _____
	Адрес доставки: _____		Год выпуска: _____	
	Город/дата: _____		Печать и подпись _____	

2. Двустенные секции ворот

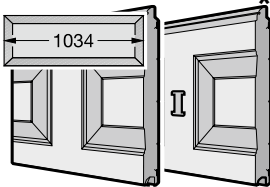
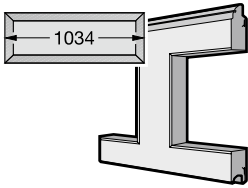
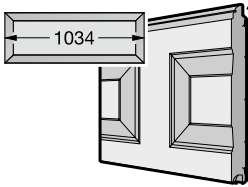
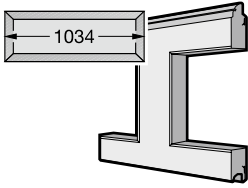
Изделие	Описание	Период производства	№ арт.	Кол-во	€
	<p>* Секция ворот, двустенная, L-кассета (1034 мм)</p> <p>Woodgrain по образцу RAL _____ Надбавка к цене за отверстие под замок</p>	01.03.2003 – 28.02.2011	4005801 ⌚ 4006075	ШТ. ②	459,00 /м ² + ¹ [+]
	<p>* Секция ворот, двустенная, L-кассета (1034 мм), с остеклением</p> <p>Woodgrain по образцу RAL _____ Остекление Остекление по образцу RAL _____</p>	01.03.2003 – 28.02.2011	4005802 ⌚	ШТ. ②	459,00 /м ² + ¹ + ³ + ⁴
	<p>* Верхняя секция ворот, двустенная, L-кассета (1034 мм), без уплотнения перемычки ²⁾</p> <p>Woodgrain по образцу RAL _____</p>	01.03.2003 – 28.02.2011	4005803 ⌚	ШТ. ②	459,00 /м ² + ¹
	<p>* Верхняя секция ворот, двустенная, L-кассета (1034 мм), с остеклением, без уплотнения перемычки ¹⁾</p> <p>Woodgrain по образцу RAL _____ Остекление Остекление по образцу RAL _____</p>	01.03.2003 – 28.02.2011	4005804 ⌚	ШТ. s	459,00 /м ² + ¹ + ³ + ⁴

1) Уплотнение перемычки 3045681, см. стр. 93

+¹ Надбавка к цене за полиэфировое грунтовочное покрытие цвета Color или RAL по выбору, см. стр. 209 / Укажите номер артикула цвета.

+² Надбавка к цене за поверхность Decograin / Decopaint, см. стр. 214 / Укажите номер артикула соответствующего варианта отделки поверхности Decograin / Decopaint.

+³ Надбавка к цене за остекление (рама окна вкл. филленку), см. стр. 214 – 222 / Укажите номер артикула соответствующего варианта остекления.

+⁴ Надбавка к цене за рамы окон с л/к покрытием цвета Color, RAL по выбору или цвета, подходящего к поверхности Decograin, см. стр. 210 / Укажите номер артикула цвета.

+⁵ Надбавка к цене за элементы серии Design, см. стр. 223 – 224 / Укажите номер артикула соответствующего мотива.

+⁶ Надбавка к цене за вентиляционную решетку с л/к покрытием цвета Color, RAL по выбору или цвета, подходящего к поверхности Decograin, см. стр. 211 / Укажите номер артикула цвета.

+⁷ Надбавка к цене за элементы-вставки серии Design, см. стр. 226 / Укажите номер артикула соответствующего мотива.

[+] Без надбавки к цене

ЗАКАЗ	№ заказчика: _____	№ заказа/комис.: _____	* Данные обязательно сверять с данными на заводской табличке!	
			№ заказа: _____	№ ворот: _____
	Заказчик: _____		№ изделия: _____	Тип: _____
	Адрес доставки: _____		Год выпуска: _____	
Город/дата: _____		Печать и подпись _____		

3. Секции ворот из алюминиевых трубчатых профилей

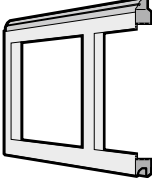
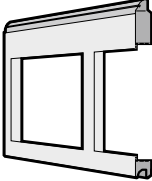
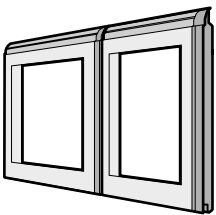
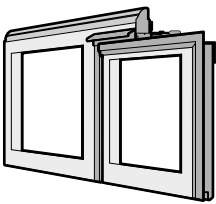
Изделие	Описание	Период производства	№ арт.	Кол-во	€
	<p>* Секция ворот, рама ²⁾</p> <p>Стандартные профили (NF) Профили с термическим разделением (WF) по образцу RAL _____ Филенка</p>	01.06.1999 –	4005910 ⌚	ШТ. _____	② 384,00 /м ²
		01.09.2010 –	4005911 ⌚	ШТ. _____	② 574,00 /м ² + ⁸ + ⁹
	<p>* Верхняя секция ворот, рама, без уплотнения перемычки ^{1) 2)}</p> <p>Стандартные профили (NF) Профили с термическим разделением (WF) по образцу RAL _____ Филенка</p>	01.06.1999 –	4005912 ⌚	ШТ. _____	② 462,00 /м ²
		01.09.2010 –	4005913 ⌚	ШТ. _____	② 678,00 /м ² + ⁸ + ⁹
	<p>* Секция ворот в сборе, рама, с калиткой ²⁾</p> <p>Стандартные профили (NF) Профили с термическим разделением (WF) по образцу RAL _____ Филенка Надбавка к цене за профили калитки с л/к покрытием</p>	01.05.2000 –	4005914 ⌚	ШТ. _____	② 554,00 /м ²
		01.05.2000 –	4005915 ⌚	ШТ. _____	② 842,00 /м ² + ⁸ + ⁹ + ¹⁰
	<p>* Верхняя секция ворот в сборе, рама с калиткой, без уплотнения перемычки ^{1) 2)}</p> <p>Стандартные профили (NF) Профили с термическим разделением (WF) по образцу RAL _____ Филенка Надбавка к цене за профили калитки с л/к покрытием</p>	01.05.2000 –	4005916 ⌚	ШТ. _____	② 626,00 /м ²
		01.05.2000 –	4005917 ⌚	ШТ. _____	② 928,00 /м ² + ⁸ + ⁹ + ¹⁰

1) Уплотнение перемычки 3045681, см. стр. 93

2) Раму можно заказать только вместе с филенкой.

+⁸ Надбавка к цене за алюминиевые рамы с л/к покрытием цвета Color, RAL по выбору или цвета, подходящего к поверхности Decograin, см. стр. 209 / Укажите номер артикула цвета.

+⁹ Надбавка к цене за филенку алюминиевой рамы для ворот, см. стр. 73 – 75 / Укажите номер артикула соответствующей филенки.

+¹⁰ Надбавка к цене за профили рамы калитки с л/к покрытием, см. стр. 211 / Укажите номер артикула цвета.

ЗАКАЗ	№ заказчика: _____		№ заказа/комис.: _____		* Данные обязательно сверять с данными на заводской табличке!	
					№ заказа: _____	
					№ ворот: _____	
	Заказчик: _____		№ изделия: _____		Тип: _____	
	Адрес доставки: _____		Год выпуска: _____			
Город/дата: _____				Печать и подпись _____		

3. Секции ворот из алюминиевых трубчатых профилей

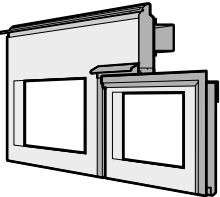
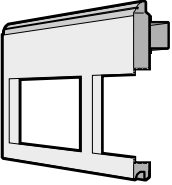
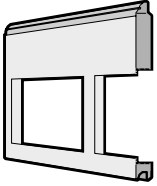
Изделие	Описание	Период производства	№ арт.	Кол-во	€
	Верхняя секция ворот в сборе, рама для калитки, самая верхняя секция ворот, без уплотнения перемычки 1) 2) Стандартные профили (NF) Профили с термическим разделением (WF) по образцу RAL _____ Филенка Надбавка к цене за профили калитки с л/к покрытием	01.05.2000 –	4005918 ⌚	_____ ②	642,00 /м ²
		01.05.2000 –	4005919 ⌚	_____ ②	928,00 /м ² + ⁸ + ⁹ + ¹⁰
	* Верхняя секция ворот, рама над калиткой, без уплотнения перемычки 1) 2) Стандартные профили (NF) Профили с термическим разделением (WF) по образцу RAL _____ Филенка	01.03.2005 –	4005920 ⌚	_____ ②	609,00 /м ²
		01.03.2005 –	4005921 ⌚	_____ ②	766,00 /м ² + ⁸ + ⁹
	* Верхняя секция ворот, одинакового внешнего вида с верхней рамой калитки, без уплотнения перемычки 1) 2) Стандартные профили (NF) Профили с термическим разделением (WF) по образцу RAL _____ Филенка	01.03.2005 –	4005922 ⌚	_____ ②	528,00 /м ²
		01.09.2010 –	4005923 ⌚	_____ ②	729,00 /м ² + ⁸ + ⁹

1) Уплотнение перемычки 3045681, см. стр. 93

2) Раму можно заказать только вместе с филенкой.

+⁸ Надбавка к цене за алюминиевые рамы с л/к покрытием цвета Color, RAL по выбору или цвета, подходящего к поверхности Decograin, см. стр. 209 / Укажите номер артикула цвета.

+⁹ Надбавка к цене за филенку алюминиевой рамы для ворот, см. стр. 73 – 75 / Укажите номер артикула соответствующей филенки.

+¹⁰ Надбавка к цене за профили рамы калитки с л/к покрытием, см. стр. 211 / Укажите номер артикула цвета.

ЗАКАЗ	№ заказчика: _____		№ заказа/комис.: _____		* Данные обязательно сверять с данными на заводской табличке!	
					№ заказа:	№ ворот:
	Заказчик: _____				№ изделия:	Тип:
	Адрес доставки: _____				Год выпуска:	
	Город/дата: _____				Печать и подпись	

4. Деревянные секции ворот

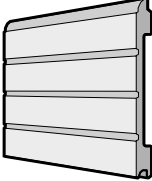
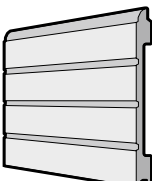
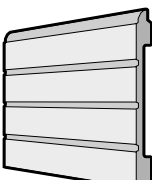
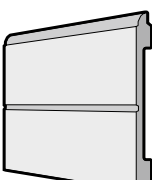
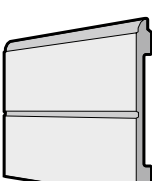
Изделие	Описание	Период производства	№ арт.	Кол-во	€	
	<p>* Нижняя секция ворот, с S-гофром</p> <p>Северная ель Пихта Hemlock Надбавка к цене за обработку дерева лаком _____²⁾</p>	<p>01.03.2000 – 01.01.2002 – 01.03.2013 –</p>	<p>3054087 ⌚ 3056298 ⌚ 4014935</p>	<p>ШТ. _____ _____ _____</p>	<p>② 520,00 /м² ② 730,00 /м² 222,00 /м²</p>	
		<p>* Секция ворот, с S-гофром</p> <p>Северная ель Пихта Hemlock Надбавка к цене за обработку дерева лаком _____²⁾ Надбавка к цене за отверстие под замок</p>	<p>01.06.1999 – 01.01.2002 – 01.03.2013 –</p>	<p>3053493 ⌚ 3056300 ⌚ 4014935 4006075</p>	<p>ШТ. _____ _____ _____ _____</p>	<p>② 472,00 /м² ② 665,00 /м² 222,00 /м² [+]</p>
			<p>* Верхняя секция ворот, с S-гофром, без уплотнения перемычки¹⁾</p> <p>Северная ель Пихта Hemlock Надбавка к цене за обработку дерева лаком _____²⁾</p>	<p>01.06.1999 – 01.01.2002 – 01.03.2013 –</p>	<p>3053494 ⌚ 3056301 ⌚ 4014935</p>	<p>ШТ. _____ _____ _____</p>
			<p>* Нижняя секция ворот, с M-гофром</p> <p>Северная ель Пихта Hemlock Надбавка к цене за обработку дерева лаком _____²⁾</p>	<p>01.07.2011 – 01.07.2011 – 01.03.2013 –</p>	<p>4004191 4004195 4014935</p>	<p>ШТ. _____ _____ _____</p>
			<p>* Секция ворот, с M-гофром</p> <p>Северная ель Пихта Hemlock Надбавка к цене за обработку дерева лаком _____²⁾ Надбавка к цене за отверстие под замок</p>	<p>01.07.2011 – 01.07.2011 – 01.03.2013 –</p>	<p>4004193 ⌚ 4004197 ⌚ 4014935 4006075</p>	<p>ШТ. _____ _____ _____ _____</p>

1) Уплотнение перемычки 3045681, см. стр. 93

2) Лак для дерева, см. стр. 210

[+] Без надбавки к цене

ЗАКАЗ	№ заказчика: _____	№ заказа/комис.: _____	* Данные обязательно сверять с данными на заводской табличке!	
			№ заказа: _____	№ ворот: _____
	Заказчик: _____		№ изделия: _____	Тип: _____
	Адрес доставки: _____		Год выпуска: _____	
Город/дата: _____		Печать и подпись _____		

4. Деревянные секции ворот

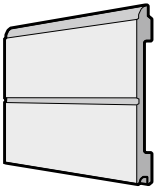
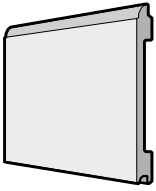
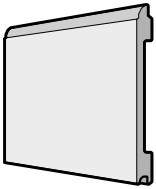
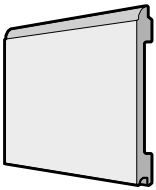
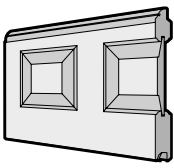
Изделие	Описание	Период производства	№ арт.	Кол-во	€
	<p>* Верхняя секция ворот, с М-гофром, без уплотнения перемычки¹⁾</p> <p>Северная ель Пихта Нетлок Надбавка к цене за обработку дерева лаком _____²⁾</p>	01.07.2011 –	4004194 ⌚	ШТ. _____	② 472,00 /м ²
		01.07.2011 –	4004198 ⌚	ШТ. _____	② 665,00 /м ²
		01.03.2013 –	4014935	ШТ. _____	222,00 /м ²
	<p>* Нижняя секция ворот, с L-гофром</p> <p>Северная ель Пихта Нетлок Надбавка к цене за обработку дерева лаком _____²⁾</p>	01.07.2011 –	4004199 ⌚	ШТ. _____	② 520,00 /м ²
		01.07.2011 –	4004203 ⌚	ШТ. _____	② 730,00 /м ²
		01.03.2013 –	4014935	ШТ. _____	222,00 /м ²
	<p>* Секция ворот, с L-гофром</p> <p>Северная ель Пихта Нетлок Надбавка к цене за обработку дерева лаком _____²⁾ Надбавка к цене за отверстие под замок</p>	01.07.2011 –	4004201 ⌚	ШТ. _____	② 472,00 /м ²
		01.07.2011 –	4004205 ⌚	ШТ. _____	② 665,00 /м ²
		01.03.2013 –	4014935	ШТ. _____	222,00 /м ²
			4006075	ШТ. _____	[+]
	<p>* Верхняя секция ворот, с L-гофром, без уплотнения перемычки¹⁾</p> <p>Северная ель Пихта Нетлок Надбавка к цене за обработку дерева лаком _____²⁾</p>	01.07.2011 –	4004202 ⌚	ШТ. _____	② 472,00 /м ²
		01.07.2011 –	4004206 ⌚	ШТ. _____	② 665,00 /м ²
		01.03.2013 –	4014935	ШТ. _____	222,00 /м ²
	<p>* Нижняя секция ворот, с V-кассетой</p> <p>Северная ель Пихта Нетлок Пихта Нетлок, грунтованная в белый цвет Надбавка к цене за обработку дерева лаком _____²⁾</p>	01.03.2000 –	3054088 ⌚	ШТ. _____	② 603,00 /м ²
		01.03.2000 –	3054089 ⌚	ШТ. _____	② 742,00 /м ²
		01.03.2000 – 30.06.2014	3054090 ⌚	ШТ. _____	② 742,00 /м ²
		01.03.2013 –	4014935	ШТ. _____	222,00 /м ²

1) Уплотнение перемычки 3045681, см. стр. 93

2) Лак для дерева, см. стр. 210

[+] Без надбавки к цене

ЗАКАЗ	№ заказчика: _____		№ заказа/комис.: _____		* Данные обязательно сверять с данными на заводской табличке!	
	Заказчик: _____		№ изделия: _____		№ ворот: _____	
	Адрес доставки: _____		Тип: _____		Год выпуска: _____	
	Город/дата: _____		Печать и подпись _____			

4. Деревянные секции ворот

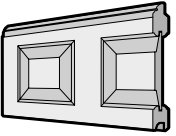
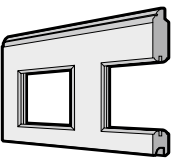
Изделие	Описание	Период производства	№ арт.	Кол-во	€
	* Секция ворот, с V-кассетой Северная ель Пихта Hemlock Пихта Hemlock, грунтованная в белый цвет Надбавка к цене за обработку дерева лаком _____ ²⁾ Надбавка к цене за отверстие под замок	01.06.1999 – 01.06.1999 – 01.06.1999 – 30.06.2014 01.03.2013 –	3053497 ⌚ 3053503 ⌚ 3053509 ⌚ 4014935 4006075	ШТ. _____ _____ _____ _____ _____	② 550,00 /м ² ② 674,00 /м ² ② 674,00 /м ² 222,00 /м ² [+]
	* Секция ворот, с V-кассетой для остекления Северная ель Пихта Hemlock Пихта Hemlock, грунтованная в белый цвет Надбавка к цене за обработку дерева лаком _____ ²⁾	01.06.1999 – 01.06.1999 – 01.06.1999 – 30.06.2014 01.03.2013 –	3053498 ⌚ 3053504 ⌚ 3053510 ⌚ 4014935	ШТ. _____ _____ _____ _____	② 450,00 /м ² ② 552,00 /м ² ② 552,00 /м ² 222,00 /м ²
	* Верхняя секция ворот, с V-кассетой, без уплотнения перемычки¹⁾ Северная ель Пихта Hemlock Пихта Hemlock, грунтованная в белый цвет Надбавка к цене за обработку дерева лаком _____ ²⁾	01.06.1999 – 01.06.1999 – 01.06.1999 – 01.03.2013 –	3053499 ⌚ 3053505 ⌚ 3053511 ⌚ 4014935	ШТ. _____ _____ _____ _____	② 568,00 /м ² ② 697,00 /м ² ② 697,00 /м ² 222,00 /м ²
	* Верхняя секция ворот, с V-кассетой для остекления, без уплотнения перемычки¹⁾ Северная ель Пихта Hemlock Пихта Hemlock, грунтованная в белый цвет Надбавка к цене за обработку дерева лаком _____ ²⁾	01.06.1999 – 01.06.1999 – 01.06.1999 – 01.03.2013 –	3053500 ⌚ 3053506 ⌚ 3053512 ⌚ 4014935	ШТ. _____ _____ _____ _____	② 467,00 /м ² ② 575,00 /м ² ② 575,00 /м ² 222,00 /м ²
					







1) Уплотнение перемычки 3045681, см. стр. 93

2) Лак для дерева, см. стр. 210

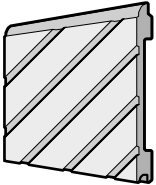
[+] Без надбавки к цене

ЗАКАЗ	№ заказчика: _____	№ заказа/комис.: _____	* Данные обязательно сверять с данными на заводской табличке!	
			№ заказа: _____	№ ворот: _____
	Заказчик: _____		№ изделия: _____	Тип: _____
	Адрес доставки: _____		Год выпуска: _____	
Город/дата: _____		Печать и подпись _____		

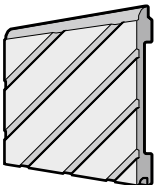
4. Деревянные секции ворот

Изделие	Описание	Период производства	№ арт.	Кол-во	€
	* Нижняя секция ворот, с мотивом Мотив № _____ Северная ель Пихта Hemlock Надбавка к цене за обработку дерева лаком _____ ²⁾	01.06.1999 –	3054091 	ШТ. _____	_____ ② 701,00 /м ²
		01.01.2002 –	3056302 	_____ ②	_____ ② 953,00 /м ²
		01.03.2013 –	4014935	_____	_____ 222,00 /м ²
	* Секция ворот, с мотивом Мотив № _____ Северная ель Пихта Hemlock Надбавка к цене за обработку дерева лаком _____ ²⁾	01.06.1999 –	3054092 	ШТ. _____	_____ ② 637,00 /м ²
		01.01.2002 –	3056303 	_____ ②	_____ ② 866,00 /м ²
		01.03.2013 –	4014935	_____	_____ 222,00 /м ²
	* Верхняя секция ворот, с мотивом, без уплотнения перемычки¹⁾ Мотив № _____ Северная ель Пихта Hemlock Надбавка к цене за обработку дерева лаком _____ ²⁾	01.06.1999 –	3054093 	ШТ. _____	_____ ② 637,00 /м ²
		01.01.2002 –	3056304 	_____ ②	_____ ② 866,00 /м ²
		01.03.2013 –	4014935	_____	_____ 222,00 /м ²

1) Уплотнение перемычки 3045681, см. стр. 93

2) Лак для дерева, см. стр. 210

[+] Без надбавки к цене

ЗАКАЗ	№ заказчика: _____	№ заказа/комис.: _____	* Данные обязательно сверять с данными на заводской табличке!	
			№ заказа: _____	№ ворот: _____
	Заказчик: _____		№ изделия: _____	Тип: _____
	Адрес доставки: _____		Год выпуска: _____	
	Город/дата: _____		Печать и подпись _____	

5. Секции ворот с калиткой

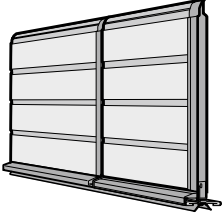
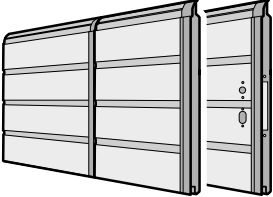
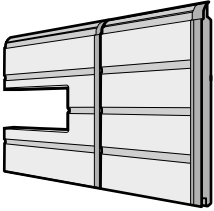
Изделие	Описание	Период производства	№ арт.	Кол-во	€
	<p>* Нижняя секция ворот в сборе, двустенная, S-гофр, калитка</p> <p>Woodgrain по образцу RAL _____</p> <p>Надбавка к цене за каждую вентиляционную решетку</p> <p>Вентиляционная решетка по образцу RAL _____</p> <p>Надбавка к цене за профили калитки с л/к покрытием</p> <p>Надбавка к цене за порог калитки</p> <p>Надбавка к цене за контакт калитки</p> <p>Надбавка к цене за многоточечное запирающее устройство</p>	01.05.2000 –	4005811 ⌚	ШТ. ②	687,00 /м ² + ¹
			3041072		24,00 /шт. + ⁶
			4006399		112,00 /шт. + ¹⁰ + ¹¹ + ¹²
	<p>* Секция ворот в сборе, двустенная, S-гофр, калитка</p> <p>Woodgrain по образцу RAL _____</p> <p>Надбавка к цене за отверстие под замок</p> <p>Надбавка к цене за профили калитки с л/к покрытием</p> <p>Надбавка к цене за многоточечное запирающее устройство</p>	01.05.2000 –	4005812 ⌚	ШТ. ②	321,00 /м ² + ¹
			4006075		[+] + ¹⁰
			4006399		112,00 /шт.
	<p>* Секция ворот в сборе, двустенная, S-гофр, калитка, с остеклением</p> <p>Woodgrain по образцу RAL _____</p> <p>Остекление</p> <p>Остекление по образцу RAL _____</p> <p>Надбавка к цене за профили калитки с л/к покрытием</p> <p>Надбавка к цене за многоточечное запирающее устройство</p>	01.05.2000 –	4005813 ⌚	ШТ. ②	321,00 /м ² + ¹ + ³ + ⁴
			4006399		112,00 /шт. + ¹⁰

+¹ Надбавка к цене за полиэстеровое грунтоочное покрытие цвета Color или RAL по выбору, см. стр. 209 /Укажите номер артикула цвета.

+² Надбавка к цене за поверхность Deco grain / Deco paint, см. стр. 214 /Укажите номер артикула соответствующего варианта отделки поверхности Deco grain / Deco paint.

+³ Надбавка к цене за остекление (рама окна вкл. филенку), см. стр. 214 – 222 /Укажите номер артикула соответствующего варианта остекления.

+⁴ Надбавка к цене за рамы окон с л/к покрытием цвета Color, RAL по выбору или цвета, подходящего к поверхности Deco grain, см. стр. 210 /Укажите номер артикула цвета.

+⁵ Надбавка к цене за элементы серии Design, см. стр. 223 – 224 /Укажите номер артикула соответствующего мотива.

+⁶ Надбавка к цене за вентиляционную решетку с л/к покрытием цвета Color, RAL по выбору или цвета, подходящего к поверхности Deco grain, см. стр. 211 /Укажите номер артикула цвета.

+⁷ Надбавка к цене за элементы-вставки серии Design, см. стр. 226 /Укажите номер артикула соответствующего мотива.

+¹⁰ Надбавка к цене за профили рамы калитки с л/к покрытием цвета Color, RAL по выбору или цвета, подходящего к поверхности Deco grain – см. стр. 211 /Укажите номер артикула цвета.

+¹¹ Надбавка к цене за порог калитки, см. стр. 225 /Укажите номер артикула.

+¹² Надбавка к цене за контакт калитки, см. стр. 226 /Укажите номер артикула.

[+] Без надбавки к цене

ЗАКАЗ	№ заказчика: _____ № заказа/комис.: _____		*Данные обязательно сверять с данными на заводской табличке!	
			№ заказа: _____	№ ворот: _____
	Заказчик: _____		№ изделия: _____	Тип: _____
	Адрес доставки: _____		Год выпуска: _____	
Город/дата: _____		Печать и подпись _____		

5. Секции ворот с калиткой

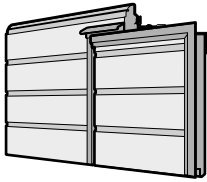
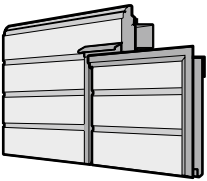
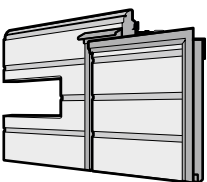
Изделие	Описание	Период производства	№ арт.	Кол-во	€
	<p>* Верхняя секция ворот в сборе, двустенная, S-гофр, с калиткой, без уплотнения перемычки ¹⁾ Woodgrain по образцу RAL _____ Надбавка к цене за профили калитки с л/к покрытием Надбавка к цене за многоточечное запирающее устройство</p>	01.05.2000 –	4005814 ⌚	шт. _____	② 374,00 /м ²
			4006399	шт. _____	112,00 /шт.
	<p>* Верхняя секция ворот в сборе, двустенная, S-гофр, с калиткой, самая верхняя секция ворот, без уплотнения перемычки ¹⁾ Woodgrain по образцу RAL _____ Надбавка к цене за профили калитки с л/к покрытием Надбавка к цене за многоточечное запирающее устройство</p>	01.05.2000 –	4005816 ⌚	шт. _____	② 374,00 /м ²
			4006399	шт. _____	112,00 /шт.
	<p>* Верхняя секция ворот в сборе, двустенная, S-гофр, с калиткой, с остеклением, без уплотнения перемычки ¹⁾ Woodgrain по образцу RAL _____ Остекление Остекление по образцу RAL _____ Надбавка к цене за профили калитки с л/к покрытием Надбавка к цене за многоточечное запирающее устройство</p>	01.05.2000 –	4005815 ⌚	шт. _____	② 374,00 /м ²
			4006399	шт. _____	112,00 /шт.

+¹ Надбавка к цене за полиэфирное грунтовочное покрытие цвета Color или RAL по выбору, см. стр. 209 / Укажите номер артикула цвета.

+² Надбавка к цене за поверхность Decograin / Decopaint, см. стр. 214 / Укажите номер артикула соответствующего варианта отделки поверхности Decograin / Decopaint.

+³ Надбавка к цене за остекление (рама окна вкл. филленку), см. стр. 214 – 222 / Укажите номер артикула соответствующего варианта остекления.

+⁴ Надбавка к цене за рамы окон с л/к покрытием цвета Color, RAL по выбору или цвета, подходящего к поверхности Decograin, см. стр. 210 / Укажите номер артикула цвета.

+⁵ Надбавка к цене за элементы серии Design, см. стр. 223 – 224 / Укажите номер артикула соответствующего мотива.

+⁶ Надбавка к цене за вентиляционную решетку с л/к покрытием цвета Color, RAL по выбору или цвета, подходящего к поверхности Decograin, см. стр. 211 / Укажите номер артикула цвета.

+⁷ Надбавка к цене за элементы-вставки серии Design, см. стр. 226 / Укажите номер артикула соответствующего мотива.

+¹⁰ Надбавка к цене за профили рамы калитки с л/к покрытием цвета Color, RAL по выбору или цвета, подходящего к поверхности Decograin – см. стр. 211 / Укажите номер артикула цвета.

+¹¹ Надбавка к цене за порог калитки, см. стр. 225 / Укажите номер артикула.

+¹² Надбавка к цене за контакт калитки, см. стр. 226 / Укажите номер артикула.

[+] Без надбавки к цене

ЗАКАЗ	№ заказчика: _____		№ заказа/комис.: _____		* Данные обязательно сверять с данными на заводской табличке!	
					№ заказа: _____	
	Заказчик: _____				№ ворот: _____	
	Адрес доставки: _____				№ изделия: _____	
				Тип: _____		
Город/дата: _____				Год выпуска: _____		
				Печать и подпись _____		

5. Секции ворот с калиткой

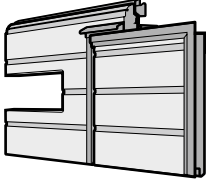
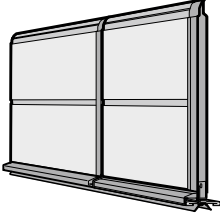
Изделие	Описание	Период производства	№ арт.	Кол-во	€
	<p>* Верхняя секция ворот в сборе, двустенная, S-гофр, с калиткой, самая верхняя секция ворот, с остеклением, без уплотнения перемычки ¹⁾</p> <p>Woodgrain по образцу RAL _____</p> <p>Остекление Остекление по образцу RAL _____</p> <p>Надбавка к цене за профили калитки с л/к покрытием</p> <p>Надбавка к цене за многоточечное запирающее устройство</p>	01.05.2000 –	4005817 ⌚	ШТ. ②	374,00 /м² + ¹ + ³ + ⁴ + ¹⁰
			4006399		112,00 /шт.
	<p>* Нижняя секция ворот в сборе, двустенная, М-гофр, калитка</p> <p>Woodgrain Silkgrain Micrograin Decograin New Silkgrain Sandgrain по образцу RAL _____</p> <p>Отделка Decograin Мотив вставки</p> <p>Надбавка к цене за каждую вентиляционную решетку</p> <p>Вентиляционная решетка по образцу RAL _____</p> <p>Надбавка к цене за профили калитки с л/к покрытием</p> <p>Надбавка к цене за порог калитки</p> <p>Надбавка к цене за контакт калитки</p> <p>Надбавка к цене за многоточечное запирающее устройство</p>	01.03.2005 – 01.07.2014 – 01.03.2011 – 01.03.2006 – 01.03.2013 – 30.06.2014 01.07.2014 –	4005821 ⌚ 4011392 ⌚ 4005831 ⌚ 4005841 ⌚ 4008659 ⌚ 4011450 ⌚	ШТ. ② ② ② ② ②	687,00 /м² 757,00 /м² 722,00 /м² 757,00 /м² 757,00 /м² 757,00 /м² + ¹ + ² + ⁷ 24,00 /шт. + ⁷ + ¹⁰ + ¹¹ + ¹² 112,00 /шт.
			3041072		
			4006399		

+¹ Надбавка к цене за полиэстеровое грунтовочное покрытие цвета Color или RAL по выбору, см. стр. 209 / Укажите номер артикула цвета.

+² Надбавка к цене за поверхность Decograin / Decopaint, см. стр. 214 / Укажите номер артикула соответствующего варианта отделки поверхности Decograin / Decopaint.

+³ Надбавка к цене за остекление (рама окна вкл. филленку), см. стр. 214 – 222 / Укажите номер артикула соответствующего варианта остекления.

+⁴ Надбавка к цене за рамы окон с л/к покрытием цвета Color, RAL по выбору или цвета, подходящего к поверхности Decograin, см. стр. 210 / Укажите номер артикула цвета.

+⁵ Надбавка к цене за элементы серии Design, см. стр. 223 – 224 / Укажите номер артикула соответствующего мотива.

+⁶ Надбавка к цене за вентиляционную решетку с л/к покрытием цвета Color, RAL по выбору или цвета, подходящего к поверхности Decograin, см. стр. 211 / Укажите номер артикула цвета.

+⁷ Надбавка к цене за элементы-вставки серии Design, см. стр. 226 / Укажите номер артикула соответствующего мотива.

+¹⁰ Надбавка к цене за профили рамы калитки с л/к покрытием цвета Color, RAL по выбору или цвета, подходящего к поверхности Decograin – см. стр. 211 / Укажите номер артикула цвета.

+¹¹ Надбавка к цене за порог калитки, см. стр. 225 / Укажите номер артикула.

+¹² Надбавка к цене за контакт калитки, см. стр. 226 / Укажите номер артикула.

[+] Без надбавки к цене

ЗАКАЗ	№ заказчика: _____ № заказа/комис.: _____		* Данные обязательно сверять с данными на заводской табличке!	
			№ заказа: _____	№ ворот: _____
	Заказчик: _____		№ изделия: _____	Тип: _____
	Адрес доставки: _____		Год выпуска: _____	
	Город/дата: _____		Печать и подпись _____	

5. Секции ворот с калиткой

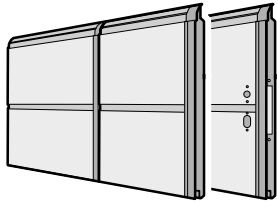
Изделие	Описание	Период производства	№ арт.	Кол-во	€
	* Секция ворот в сборе, двустенная, М-гофр, калитка			шт.	
	Woodgrain	01.03.2005 –	4005822	②	321,00 /м²
	Silkgrain	01.07.2014 –	4011381	②	347,00 /м²
	Micrograin	01.03.2011 –	4005832	②	347,00 /м²
	Decograin	01.03.2006 –	4005842	②	376,00 /м²
	New Silkgrain	01.03.2013 – 30.06.2014	4008660	②	347,00 /м²
	Sandgrain	01.07.2014 –	4011451	②	347,00 /м²
	по образцу RAL _____				+¹
	Отделка Decograin				+²
	Мотив вставки				+⁷
	Надбавка к цене за отверстие под замок		4006075		[+]
	Надбавка к цене за профили калитки с л/к покрытием				+¹⁰
Надбавка к цене за многоточечное запирающее устройство		4006399		112,00 /шт.	

+¹ Надбавка к цене за полиэфировое грунтовочное покрытие цвета Color или RAL по выбору, см. стр. 209 / Укажите номер артикула цвета.

+² Надбавка к цене за поверхность Decograin / Decopaint, см. стр. 214 / Укажите номер артикула соответствующего варианта отделки поверхности Decograin / Decopaint.

+³ Надбавка к цене за остекление (рама окна вкл. филленку), см. стр. 214 – 222 / Укажите номер артикула соответствующего варианта остекления.

+⁴ Надбавка к цене за рамы окон с л/к покрытием цвета Color, RAL по выбору или цвета, подходящего к поверхности Decograin, см. стр. 210 / Укажите номер артикула цвета.

+⁵ Надбавка к цене за элементы серии Design, см. стр. 223 – 224 / Укажите номер артикула соответствующего мотива.

+⁶ Надбавка к цене за вентиляционную решетку с л/к покрытием цвета Color, RAL по выбору или цвета, подходящего к поверхности Decograin, см. стр. 211 / Укажите номер артикула цвета.

+⁷ Надбавка к цене за элементы-вставки серии Design, см. стр. 226 / Укажите номер артикула соответствующего мотива.

+¹⁰ Надбавка к цене за профили рамы калитки с л/к покрытием цвета Color, RAL по выбору или цвета, подходящего к поверхности Decograin – см. стр. 211 / Укажите номер артикула цвета.











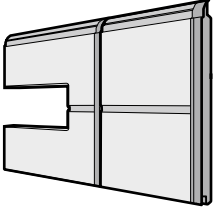

+¹¹ Надбавка к цене за порог калитки, см. стр. 225 / Укажите номер артикула.

+¹² Надбавка к цене за контакт калитки, см. стр. 226 / Укажите номер артикула.

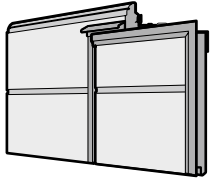
[+] Без надбавки к цене

ЗАКАЗ	№ заказчика: _____	№ заказа/комис.: _____	* Данные обязательно сверять с данными на заводской табличке!	
			№ заказа: _____	№ ворот: _____
	Заказчик: _____		№ изделия: _____	Тип: _____
	Адрес доставки: _____		Год выпуска: _____	
	Город/дата: _____		Печать и подпись _____	

5. Секции ворот с калиткой

Изделие	Описание	Период производства	№ арт.	Кол-во	€
	* Секция ворот в сборе, двустенная, М-гофр, калитка, с остеклением			шт.	
	Woodgrain	01.03.2005 –	4005823 	_____ ②	321,00 /м²
	Silkgrain	01.07.2014 –	4011382 	_____ ②	347,00 /м²
	Micrograin	01.03.2011 –	4005833 	_____ ②	347,00 /м²
	Decograin	01.03.2006 –	4005843 	_____ ②	376,00 /м²
	New Silkgrain	01.03.2013 – 30.06.2014	4008661 	_____ ②	347,00 /м²
	Sandgrain	01.07.2014 –	4011452 	_____ ②	347,00 /м²
	по образцу RAL _____			_____	+¹
	Отделка Decograin			_____	+²
	Остекление			_____	+³
Остекление по образцу RAL _____			_____	+⁴	
Надбавка к цене за профили калитки с л/к покрытием			_____	+¹⁰	
Надбавка к цене за многоточечное запирающее устройство		4006399	_____	112,00 /шт.	
	* Верхняя секция ворот в сборе, двустенная, М-гофр, с калиткой, без уплотнения перемычки ¹⁾			шт.	
	Woodgrain	01.03.2005 –	4005824 	_____ ②	374,00 /м²
	Silkgrain	01.07.2014 –	4011387 	_____ ②	405,00 /м²
	Micrograin	01.03.2011 –	4005834 	_____ ②	405,00 /м²
	Decograin	01.03.2006 –	4005844 	_____ ②	429,00 /м²
	New Silkgrain	01.03.2013 – 30.06.2014	4008662 	_____ ②	405,00 /м²
	Sandgrain	01.07.2014 –	4011453 	_____ ②	405,00 /м²
	по образцу RAL _____			_____	+¹
	Отделка Decograin			_____	+²
	Мотив вставки			_____	+⁷
Надбавка к цене за профили калитки с л/к покрытием			_____	+¹⁰	
Надбавка к цене за многоточечное запирающее устройство		4006399	_____	112,00 /шт.	

+¹ Надбавка к цене за полиэфировое грунтовочное покрытие цвета Color или RAL по выбору, см. стр. 209 / Укажите номер артикула цвета.

+² Надбавка к цене за поверхность Decograin / Decopaint, см. стр. 214 / Укажите номер артикула соответствующего варианта отделки поверхности Decograin / Decopaint.

+³ Надбавка к цене за остекление (рама окна вкл. филленку), см. стр. 214 – 222 / Укажите номер артикула соответствующего варианта остекления.

+⁴ Надбавка к цене за рамы окон с л/к покрытием цвета Color, RAL по выбору или цвета, подходящего к поверхности Decograin, см. стр. 210 / Укажите номер артикула цвета.

+⁵ Надбавка к цене за элементы серии Design, см. стр. 223 – 224 / Укажите номер артикула соответствующего мотива.

+⁶ Надбавка к цене за вентиляционную решетку с л/к покрытием цвета Color, RAL по выбору или цвета, подходящего к поверхности Decograin, см. стр. 211 / Укажите номер артикула цвета.

+⁷ Надбавка к цене за элементы-вставки серии Design, см. стр. 226 / Укажите номер артикула соответствующего мотива.

+¹⁰ Надбавка к цене за профили рамы калитки с л/к покрытием цвета Color, RAL по выбору или цвета, подходящего к поверхности Decograin – см. стр. 211 / Укажите номер артикула цвета.

+¹¹ Надбавка к цене за порог калитки, см. стр. 225 / Укажите номер артикула.

+¹² Надбавка к цене за контакт калитки, см. стр. 226 / Укажите номер артикула.

[+] Без надбавки к цене

ЗАКАЗ	№ заказчика: _____	№ заказа/комис.: _____	* Данные обязательно сверять с данными на заводской табличке!	
			№ заказа: _____	№ ворот: _____
	Заказчик: _____		№ изделия: _____	Тип: _____
	Адрес доставки: _____		Год выпуска: _____	
Город/дата: _____		Печать и подпись _____		

5. Секции ворот с калиткой

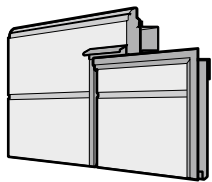
Изделие	Описание	Период производства	№ арт.	Кол-во	€
	* Верхняя секция ворот в сборе, двустенная, М-гофр, с калиткой, самая верхняя секция ворот, без уплотнения перемычки ¹⁾			шт.	
	Woodgrain	01.03.2005 –	4005826	_____	② 374,00 /м ²
	Silkgrain	01.07.2014 –	4011388	_____	② 405,00 /м ²
	Micrograin	01.03.2011 –	4005836	_____	② 405,00 /м ²
	Decograin	01.03.2006 –	4005846	_____	② 429,00 /м ²
	New Silkgrain	01.03.2013 – 30.06.2014	4008663	_____	② 405,00 /м ²
	Sandgrain	01.07.2014 –	4011454	_____	② 405,00 /м ²
	по образцу RAL _____			_____	_____ +1
	Отделка Decograin			_____	_____ +2
	Мотив вставки			_____	_____ +7
Надбавка к цене за профили калитки с л/к покрытием			_____	_____ +10	
Надбавка к цене за многоточечное запирающее устройство			4006399	_____	112,00 /шт.

+¹ Надбавка к цене за полиэфировое грунтовочное покрытие цвета Color или RAL по выбору, см. стр. 209 / Укажите номер артикула цвета.

+² Надбавка к цене за поверхность Decograin / Decopaint, см. стр. 214 / Укажите номер артикула соответствующего варианта отделки поверхности Decograin / Decopaint.

+³ Надбавка к цене за остекление (рама окна вкл. филленку), см. стр. 214 – 222 / Укажите номер артикула соответствующего варианта остекления.

+⁴ Надбавка к цене за рамы окон с л/к покрытием цвета Color, RAL по выбору или цвета, подходящего к поверхности Decograin, см. стр. 210 / Укажите номер артикула цвета.

+⁵ Надбавка к цене за элементы серии Design, см. стр. 223 – 224 / Укажите номер артикула соответствующего мотива.

+⁶ Надбавка к цене за вентиляционную решетку с л/к покрытием цвета Color, RAL по выбору или цвета, подходящего к поверхности Decograin, см. стр. 211 / Укажите номер артикула цвета.

+⁷ Надбавка к цене за элементы-вставки серии Design, см. стр. 226 / Укажите номер артикула соответствующего мотива.

+¹⁰ Надбавка к цене за профили рамы калитки с л/к покрытием цвета Color, RAL по выбору или цвета, подходящего к поверхности Decograin – см. стр. 211 / Укажите номер артикула цвета.

+¹¹ Надбавка к цене за порог калитки, см. стр. 225 / Укажите номер артикула.

+¹² Надбавка к цене за контакт калитки, см. стр. 226 / Укажите номер артикула.

[+] Без надбавки к цене

ЗАКАЗ	№ заказчика: _____	№ заказа/комис.: _____	* Данные обязательно сверять с данными на заводской табличке!	
			№ заказа: _____	№ ворот: _____
	Заказчик: _____		№ изделия: _____	Тип: _____
	Адрес доставки: _____		Год выпуска: _____	
Город/дата: _____		Печать и подпись _____		

5. Секции ворот с калиткой

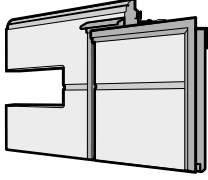
Изделие	Описание	Период производства	№ арт.	Кол-во	€
	* Верхняя секция ворот в сборе, двустенная, М-гофр, с калиткой, с остеклением, без уплотнения перемычки ¹⁾			шт.	
	Woodgrain	01.03.2005 –	4005825	_____	② 374,00 /м ²
	Silkgrain	01.07.2014 –	4011390	_____	② 405,00 /м ²
	Micrograin	01.03.2011 –	4005835	_____	② 405,00 /м ²
	Decograin	01.03.2006 –	4005845	_____	② 429,00 /м ²
	New Silkgrain	01.03.2013 – 30.06.2014	4008664	_____	② 405,00 /м ²
	Sandgrain	01.07.2014 –	4011455	_____	② 405,00 /м ²
	по образцу RAL _____			_____	_____ +1
	Отделка Decograin			_____	_____ +2
	Остекление			_____	_____ +3
Остекление по образцу RAL _____			_____	_____ +4	
Надбавка к цене за профили калитки с л/к покрытием			_____	_____ +10	
Надбавка к цене за многоточечное запирающее устройство			4006399	_____	112,00 /шт.

+¹ Надбавка к цене за полиэстеровое грунтовочное покрытие цвета Color или RAL по выбору, см. стр. 209 / Укажите номер артикула цвета.

+² Надбавка к цене за поверхность Decograin / Decopaint, см. стр. 214 / Укажите номер артикула соответствующего варианта отделки поверхности Decograin / Decopaint.

+³ Надбавка к цене за остекление (рама окна вкл. филленку), см. стр. 214 – 222 / Укажите номер артикула соответствующего варианта остекления.

+⁴ Надбавка к цене за рамы окон с л/к покрытием цвета Color, RAL по выбору или цвета, подходящего к поверхности Decograin, см. стр. 210 / Укажите номер артикула цвета.

+⁵ Надбавка к цене за элементы серии Design, см. стр. 223 – 224 / Укажите номер артикула соответствующего мотива.

+⁶ Надбавка к цене за вентиляционную решетку с л/к покрытием цвета Color, RAL по выбору или цвета, подходящего к поверхности Decograin, см. стр. 211 / Укажите номер артикула цвета.

+⁷ Надбавка к цене за элементы-вставки серии Design, см. стр. 226 / Укажите номер артикула соответствующего мотива.

+¹⁰ Надбавка к цене за профили рамы калитки с л/к покрытием цвета Color, RAL по выбору или цвета, подходящего к поверхности Decograin – см. стр. 211 / Укажите номер артикула цвета.

+¹¹ Надбавка к цене за порог калитки, см. стр. 225 / Укажите номер артикула.

+¹² Надбавка к цене за контакт калитки, см. стр. 226 / Укажите номер артикула.

[+] Без надбавки к цене

ЗАКАЗ	№ заказчика: _____	№ заказа/комис.: _____	* Данные обязательно сверять с данными на заводской табличке!	
			№ заказа: _____	№ ворот: _____
	Заказчик: _____		№ изделия: _____	Тип: _____
	Адрес доставки: _____		Год выпуска: _____	
	Город/дата: _____		Печать и подпись _____	

5. Секции ворот с калиткой

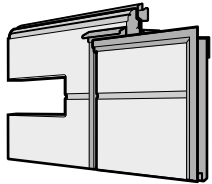
Изделие	Описание	Период производства	№ арт.	Кол-во	€
	* Верхняя секция ворот в сборе, двустенная, М-гофр, с калиткой, самая верхняя секция ворот, с остеклением, без уплотнения перемычки ¹⁾			шт.	
	Woodgrain	01.03.2005 –	4005827	②	374,00 /м ²
	Silkgrain	01.07.2014 –	4011389	②	405,00 /м ²
	Micrograin	01.03.2011 –	4005837	②	405,00 /м ²
	Decograin	01.03.2006 –	4005847	②	429,00 /м ²
	New Silkgrain	01.03.2013 – 30.06.2014	4008665	②	405,00 /м ²
	Sandgrain	01.07.2014 –	4011456	②	405,00 /м ²
	по образцу RAL _____				+ ¹
	Отделка Decograin				+ ²
	Остекление				+ ³
Остекление по образцу RAL _____				+ ⁴	
Надбавка к цене за профили калитки с л/к покрытием				+ ¹⁰	
Надбавка к цене за многоточечное запирающее устройство			4006399		112,00 /шт.

+¹ Надбавка к цене за полиэфировое грунтовочное покрытие цвета Color или RAL по выбору, см. стр. 209 / Укажите номер артикула цвета.

+² Надбавка к цене за поверхность Decograin / Decopaint, см. стр. 214 / Укажите номер артикула соответствующего варианта отделки поверхности Decograin / Decopaint.

+³ Надбавка к цене за остекление (рама окна вкл. филленку), см. стр. 214 – 222 / Укажите номер артикула соответствующего варианта остекления.

+⁴ Надбавка к цене за рамы окон с л/к покрытием цвета Color, RAL по выбору или цвета, подходящего к поверхности Decograin, см. стр. 210 / Укажите номер артикула цвета.

+⁵ Надбавка к цене за элементы серии Design, см. стр. 223 – 224 / Укажите номер артикула соответствующего мотива.

+⁶ Надбавка к цене за вентиляционную решетку с л/к покрытием цвета Color, RAL по выбору или цвета, подходящего к поверхности Decograin, см. стр. 211 / Укажите номер артикула цвета.

+⁷ Надбавка к цене за элементы-вставки серии Design, см. стр. 226 / Укажите номер артикула соответствующего мотива.

+¹⁰ Надбавка к цене за профили рамы калитки с л/к покрытием цвета Color, RAL по выбору или цвета, подходящего к поверхности Decograin – см. стр. 211 / Укажите номер артикула цвета.

+¹¹ Надбавка к цене за порог калитки, см. стр. 225 / Укажите номер артикула.

+¹² Надбавка к цене за контакт калитки, см. стр. 226 / Укажите номер артикула.

[+] Без надбавки к цене

ЗАКАЗ	№ заказчика: _____	№ заказа/комис.: _____	* Данные обязательно сверять с данными на заводской табличке!	
			№ заказа: _____	№ ворот: _____
	Заказчик: _____		№ изделия: _____	Тип: _____
	Адрес доставки: _____		Год выпуска: _____	
	Город/дата: _____		Печать и подпись _____	

5. Секции ворот с калиткой

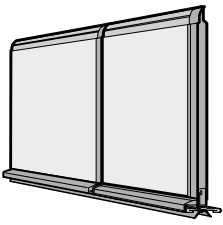
Изделие	Описание	Период производства	№ арт.	Кол-во	€
	* Нижняя секция ворот в сборе, двустенная, L-гофр, калитка			шт.	
	Woodgrain	01.05.2000 –	4005851	②	997,00 /м ²
	Silkgrain	01.07.2014 –	4011391	②	1048,00 /м ²
	Micrograin	01.02.2009 –	4005861	②	1048,00 /м ²
	Decograin	01.02.2009 –	4005871	②	1097,00 /м ²
	New Silkgrain	01.03.2013 – 30.06.2014	4008666	②	1048,00 /м ²
	Sandgrain	01.07.2014 –	4011457	②	1048,00 /м ²
	по образцу RAL _____				+ ¹
	Отделка Decograin				+ ²
	Мотив				+ ⁵
	Надбавка к цене за каждую вентиляционную решетку		3041072		24,00 /шт.
	Вентиляционная решетка по образцу RAL _____				+ ⁷
	Надбавка к цене за профили калитки с л/к покрытием				+ ¹⁰
Надбавка к цене за порог калитки				+ ¹¹	
Надбавка к цене за контакт калитки				+ ¹²	
Надбавка к цене за многоточечное запирающее устройство		4006399		112,00 /шт.	

+¹ Надбавка к цене за полиэстеровое грунтовочное покрытие цвета Color или RAL по выбору, см. стр. 209 / Укажите номер артикула цвета.

+² Надбавка к цене за поверхность Decograin / Decopaint, см. стр. 214 / Укажите номер артикула соответствующего варианта отделки поверхности Decograin / Decopaint.

+³ Надбавка к цене за остекление (рама окна вкл. филленку), см. стр. 214 – 222 / Укажите номер артикула соответствующего варианта остекления.

+⁴ Надбавка к цене за рамы окон с л/к покрытием цвета Color, RAL по выбору или цвета, подходящего к поверхности Decograin, см. стр. 210 / Укажите номер артикула цвета.

+⁵ Надбавка к цене за элементы серии Design, см. стр. 223 – 224 / Укажите номер артикула соответствующего мотива.

+⁶ Надбавка к цене за вентиляционную решетку с л/к покрытием цвета Color, RAL по выбору или цвета, подходящего к поверхности Decograin, см. стр. 211 / Укажите номер артикула цвета.

+⁷ Надбавка к цене за элементы-вставки серии Design, см. стр. 226 / Укажите номер артикула соответствующего мотива.

+¹⁰ Надбавка к цене за профили рамы калитки с л/к покрытием цвета Color, RAL по выбору или цвета, подходящего к поверхности Decograin – см. стр. 211 / Укажите номер артикула цвета.

+¹¹ Надбавка к цене за порог калитки, см. стр. 225 / Укажите номер артикула.

+¹² Надбавка к цене за контакт калитки, см. стр. 226 / Укажите номер артикула.

[+] Без надбавки к цене

ЗАКАЗ	№ заказчика: _____		№ заказа/комис.: _____		* Данные обязательно сверять с данными на заводской табличке!	
					№ заказа: _____	
					№ ворот: _____	
	Заказчик: _____		№ изделия: _____		Тип: _____	
	Адрес доставки: _____		Год выпуска: _____			
Город/дата: _____		Печать и подпись _____				

5. Секции ворот с калиткой

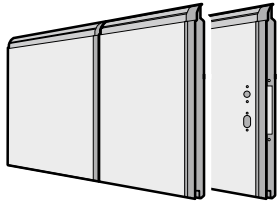
Изделие	Описание	Период производства	№ арт.	Кол-во	€
	* Секция ворот в сборе, двустенная, L-гофр, калитка			шт.	
	Woodgrain	01.05.2000 –	4005852	②	465,00 /м²
	Silkgrain	01.07.2014 –	4011379	②	505,00 /м²
	Micrograin	01.02.2009 –	4005862	②	505,00 /м²
	Decograin	01.02.2009 –	4005872	②	546,00 /м²
	New Silkgrain	01.03.2013 – 30.06.2014	4008667	②	505,00 /м²
	Sandgrain	01.07.2014 –	4011458	②	505,00 /м²
	по образцу RAL _____				+¹
	Отделка Decograin				+²
	Мотив				+⁵
	Надбавка к цене за отверстие под замок		4006075		[+]
	Надбавка к цене за профили калитки с л/к покрытием				+¹⁰
Надбавка к цене за многоточечное запирающее устройство		4006399		112,00 /шт.	

+¹ Надбавка к цене за полиэфировое грунтовочное покрытие цвета Color или RAL по выбору, см. стр. 209 / Укажите номер артикула цвета.

+² Надбавка к цене за поверхность Decograin / Decopaint, см. стр. 214 / Укажите номер артикула соответствующего варианта отделки поверхности Decograin / Decopaint.

+³ Надбавка к цене за остекление (рама окна вкл. филленку), см. стр. 214 – 222 / Укажите номер артикула соответствующего варианта остекления.

+⁴ Надбавка к цене за рамы окон с л/к покрытием цвета Color, RAL по выбору или цвета, подходящего к поверхности Decograin, см. стр. 210 / Укажите номер артикула цвета.

+⁵ Надбавка к цене за элементы серии Design, см. стр. 223 – 224 / Укажите номер артикула соответствующего мотива.

+⁶ Надбавка к цене за вентиляционную решетку с л/к покрытием цвета Color, RAL по выбору или цвета, подходящего к поверхности Decograin, см. стр. 211 / Укажите номер артикула цвета.

+⁷ Надбавка к цене за элементы-вставки серии Design, см. стр. 226 / Укажите номер артикула соответствующего мотива.

+¹⁰ Надбавка к цене за профили рамы калитки с л/к покрытием цвета Color, RAL по выбору или цвета, подходящего к поверхности Decograin – см. стр. 211 / Укажите номер артикула цвета.











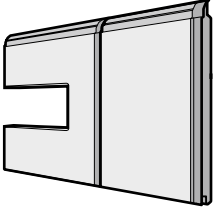

+¹¹ Надбавка к цене за порог калитки, см. стр. 225 / Укажите номер артикула.

+¹² Надбавка к цене за контакт калитки, см. стр. 226 / Укажите номер артикула.

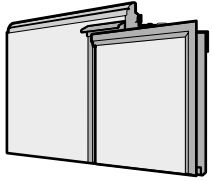
[+] Без надбавки к цене

ЗАКАЗ	№ заказчика: _____	№ заказа/комис.: _____	* Данные обязательно сверять с данными на заводской табличке!	
			№ заказа: _____	№ ворот: _____
	Заказчик: _____		№ изделия: _____	Тип: _____
	Адрес доставки: _____		Год выпуска: _____	
Город/дата: _____		Печать и подпись _____		

5. Секции ворот с калиткой

Изделие	Описание	Период производства	№ арт.	Кол-во	€
	* Секция ворот в сборе, двустенная, L-гофр, калитка, с остеклением			шт.	
	Woodgrain	01.05.2000 –	4005853 	_____	② 465,00 /м ²
	Silkgrain	01.07.2014 –	4011380 	_____	② 505,00 /м ²
	Micrograin	01.02.2009 –	4005863 	_____	② 505,00 /м ²
	Decograin	01.02.2009 –	4005873 	_____	② 546,00 /м ²
	New Silkgrain	01.03.2013 – 30.06.2014	4008668 	_____	② 505,00 /м ²
	Sandgrain	01.07.2014 –	4011459 	_____	② 505,00 /м ²
	по образцу RAL _____			_____	+ ¹
	Отделка Decograin			_____	+ ²
	Остекление			_____	+ ³
Остекление по образцу RAL _____			_____	+ ⁴	
Надбавка к цене за профили калитки с л/к покрытием			_____	+ ¹⁰	
Надбавка к цене за многоточечное запирающее устройство		4006399	_____	112,00 /шт.	
	* Верхняя секция ворот в сборе, двустенная, L-гофр, с калиткой, без уплотнения перемычки ¹⁾			шт.	
	Woodgrain	01.05.2000 –	4005854 	_____	② 541,00 /м ²
	Silkgrain	01.07.2014 –	4011383 	_____	② 584,00 /м ²
	Micrograin	01.02.2009 –	4005864 	_____	② 584,00 /м ²
	Decograin	01.02.2009 –	4005874 	_____	② 622,00 /м ²
	New Silkgrain	01.03.2013 – 30.06.2014	4008669 	_____	② 584,00 /м ²
	Sandgrain	01.07.2014 –	4011460 	_____	② 584,00 /м ²
	по образцу RAL _____			_____	+ ¹
	Отделка Decograin			_____	+ ²
	Мотив			_____	+ ⁵
Надбавка к цене за профили калитки с л/к покрытием			_____	+ ¹⁰	
Надбавка к цене за многоточечное запирающее устройство		4006399	_____	112,00 /шт.	

+¹ Надбавка к цене за полиэфировое грунтовочное покрытие цвета Color или RAL по выбору, см. стр. 209 / Укажите номер артикула цвета.

+² Надбавка к цене за поверхность Decograin / Decopaint, см. стр. 214 / Укажите номер артикула соответствующего варианта отделки поверхности Decograin / Decopaint.

+³ Надбавка к цене за остекление (рама окна вкл. филленку), см. стр. 214 – 222 / Укажите номер артикула соответствующего варианта остекления.

+⁴ Надбавка к цене за рамы окон с л/к покрытием цвета Color, RAL по выбору или цвета, подходящего к поверхности Decograin, см. стр. 210 / Укажите номер артикула цвета.

+⁵ Надбавка к цене за элементы серии Design, см. стр. 223 – 224 / Укажите номер артикула соответствующего мотива.

+⁶ Надбавка к цене за вентиляционную решетку с л/к покрытием цвета Color, RAL по выбору или цвета, подходящего к поверхности Decograin, см. стр. 211 / Укажите номер артикула цвета.

+⁷ Надбавка к цене за элементы-вставки серии Design, см. стр. 226 / Укажите номер артикула соответствующего мотива.

+¹⁰ Надбавка к цене за профили рамы калитки с л/к покрытием цвета Color, RAL по выбору или цвета, подходящего к поверхности Decograin – см. стр. 211 / Укажите номер артикула цвета.

+¹¹ Надбавка к цене за порог калитки, см. стр. 225 / Укажите номер артикула.

+¹² Надбавка к цене за контакт калитки, см. стр. 226 / Укажите номер артикула.

[+] Без надбавки к цене

ЗАКАЗ	№ заказчика: _____	№ заказа/комис.: _____	* Данные обязательно сверять с данными на заводской табличке!	
			№ заказа: _____	№ ворот: _____
	Заказчик: _____		№ изделия: _____	Тип: _____
	Адрес доставки: _____		Год выпуска: _____	
Город/дата: _____		Печать и подпись _____		

5. Секции ворот с калиткой

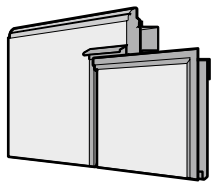
Изделие	Описание	Период производства	№ арт.	Кол-во	€
	* Верхняя секция ворот в сборе, двустенная, L-гофр, с калиткой, самая верхняя секция ворот, без уплотнения перемычки ¹⁾			шт.	
	Woodgrain	01.05.2000 –	4005856	_____	② 541,00 /м ²
	Silkgrain	01.07.2014 –	4011384	_____	② 584,00 /м ²
	Micrograin	01.02.2009 –	4005866	_____	② 584,00 /м ²
	Decograin	01.02.2009 –	4005876	_____	② 622,00 /м ²
	New Silkgrain	01.03.2013 – 30.06.2014	4008670	_____	② 584,00 /м ²
	Sandgrain	01.07.2014 –	4011461	_____	② 584,00 /м ²
	по образцу RAL _____			_____	_____ +1
	Отделка Decograin			_____	_____ +2
	Мотив			_____	_____ +5
Надбавка к цене за профили калитки с л/к покрытием			_____	_____ +10	
Надбавка к цене за многоточечное запирающее устройство			4006399	_____	112,00 /шт.

+¹ Надбавка к цене за полиэфировое грунтовочное покрытие цвета Color или RAL по выбору, см. стр. 209 / Укажите номер артикула цвета.

+² Надбавка к цене за поверхность Decograin / Decopaint, см. стр. 214 / Укажите номер артикула соответствующего варианта отделки поверхности Decograin / Decopaint.

+³ Надбавка к цене за остекление (рама окна вкл. филленку), см. стр. 214 – 222 / Укажите номер артикула соответствующего варианта остекления.

+⁴ Надбавка к цене за рамы окон с л/к покрытием цвета Color, RAL по выбору или цвета, подходящего к поверхности Decograin, см. стр. 210 / Укажите номер артикула цвета.

+⁵ Надбавка к цене за элементы серии Design, см. стр. 223 – 224 / Укажите номер артикула соответствующего мотива.

+⁶ Надбавка к цене за вентиляционную решетку с л/к покрытием цвета Color, RAL по выбору или цвета, подходящего к поверхности Decograin, см. стр. 211 / Укажите номер артикула цвета.

+⁷ Надбавка к цене за элементы-вставки серии Design, см. стр. 226 / Укажите номер артикула соответствующего мотива.

+¹⁰ Надбавка к цене за профили рамы калитки с л/к покрытием цвета Color, RAL по выбору или цвета, подходящего к поверхности Decograin – см. стр. 211 / Укажите номер артикула цвета.

+¹¹ Надбавка к цене за порог калитки, см. стр. 225 / Укажите номер артикула.

+¹² Надбавка к цене за контакт калитки, см. стр. 226 / Укажите номер артикула.

[+] Без надбавки к цене

ЗАКАЗ	№ заказчика: _____	№ заказа/комис.: _____	* Данные обязательно сверять с данными на заводской табличке!	
			№ заказа: _____	№ ворот: _____
	Заказчик: _____		№ изделия: _____	Тип: _____
	Адрес доставки: _____		Год выпуска: _____	
Город/дата: _____		Печать и подпись _____		

5. Секции ворот с калиткой

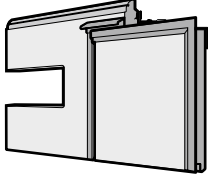
Изделие	Описание	Период производства	№ арт.	Кол-во	€
	* Верхняя секция ворот в сборе, двустенная, L-гофр, с калиткой, с остеклением, без уплотнения перемычки ¹⁾			шт.	
	Woodgrain	01.05.2000 –	4005855	②	541,00 /м ²
	Silkgrain	01.07.2014 –	4011386	②	584,00 /м ²
	Micrograin	01.02.2009 –	4005865	②	584,00 /м ²
	Decograin	01.02.2009 –	4005875	②	622,00 /м ²
	New Silkgrain	01.03.2013 – 30.06.2014	4008671	②	584,00 /м ²
	Sandgrain	01.07.2014 –	4011462	②	584,00 /м ²
	по образцу RAL _____				+1
	Отделка Decograin				+2
	Остекление				+3
Остекление по образцу RAL _____				+4	
Надбавка к цене за профили калитки с л/к покрытием				+10	
Надбавка к цене за многоточечное запирающее устройство		4006399		112,00 /шт.	

+¹ Надбавка к цене за полиэстеровое грунтовочное покрытие цвета Color или RAL по выбору, см. стр. 209 / Укажите номер артикула цвета.

+² Надбавка к цене за поверхность Decograin / Decopaint, см. стр. 214 / Укажите номер артикула соответствующего варианта отделки поверхности Decograin / Decopaint.

+³ Надбавка к цене за остекление (рама окна вкл. филленку), см. стр. 214 – 222 / Укажите номер артикула соответствующего варианта остекления.

+⁴ Надбавка к цене за рамы окон с л/к покрытием цвета Color, RAL по выбору или цвета, подходящего к поверхности Decograin, см. стр. 210 / Укажите номер артикула цвета.

+⁵ Надбавка к цене за элементы серии Design, см. стр. 223 – 224 / Укажите номер артикула соответствующего мотива.

+⁶ Надбавка к цене за вентиляционную решетку с л/к покрытием цвета Color, RAL по выбору или цвета, подходящего к поверхности Decograin, см. стр. 211 / Укажите номер артикула цвета.

+⁷ Надбавка к цене за элементы-вставки серии Design, см. стр. 226 / Укажите номер артикула соответствующего мотива.

+¹⁰ Надбавка к цене за профили рамы калитки с л/к покрытием цвета Color, RAL по выбору или цвета, подходящего к поверхности Decograin – см. стр. 211 / Укажите номер артикула цвета.

+¹¹ Надбавка к цене за порог калитки, см. стр. 225 / Укажите номер артикула.

+¹² Надбавка к цене за контакт калитки, см. стр. 226 / Укажите номер артикула.

[+] Без надбавки к цене

ЗАКАЗ	№ заказчика: _____	№ заказа/комис.: _____	*Данные обязательно сверять с данными на заводской табличке!	
			№ заказа: _____	№ ворот: _____
	Заказчик: _____		№ изделия: _____	Тип: _____
	Адрес доставки: _____		Год выпуска: _____	
	Город/дата: _____		Печать и подпись _____	

5. Секции ворот с калиткой

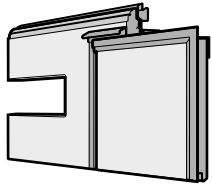
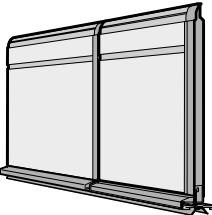
Изделие	Описание	Период производства	№ арт.	Кол-во	€
	<p>* Верхняя секция ворот в сборе, двустенная, L-гофр, с калиткой, самая верхняя секция ворот, с остеклением, без уплотнения перемычки ¹⁾</p>			шт.	
	Woodgrain	01.05.2000 –	4005857	_____	② 541,00 /м ²
	Silkgrain	01.07.2014 –	4011385	_____	② 584,00 /м ²
	Micrograin	01.02.2009 –	4005867	_____	② 584,00 /м ²
	Decograin	01.02.2009 –	4005877	_____	② 622,00 /м ²
	New Silkgrain	01.03.2013 – 30.06.2014	4008672	_____	② 584,00 /м ²
	Sandgrain	01.07.2014 –	4011463	_____	② 584,00 /м ²
	по образцу RAL _____			_____	_____ + ¹
	Отделка Decograin			_____	_____ + ²
	Остекление			_____	_____ + ³
Остекление по образцу RAL _____			_____	_____ + ⁴	
Надбавка к цене за профили калитки с л/к покрытием			_____	_____ + ¹⁰	
Надбавка к цене за многоточечное запирающее устройство			4006399	_____ 112,00 /шт.	
	<p>* Нижняя секция ворот в сборе, двустенная, D-гофр</p>			шт.	
	Silkgrain	01.07.2015 –	4013305	_____	② 757,00 /м ²
	по образцу RAL _____			_____	_____ + ¹
	Мотив			_____	_____ + ⁵
	Мотив вставки			_____	_____ + ⁷
	Надбавка к цене за каждую вентиляционную решетку			3041072	_____ 25,00 /шт.
	Вентиляционная решетка по образцу RAL _____			_____	_____ + ⁷
	Надбавка к цене за профили калитки с л/к покрытием			_____	_____ + ¹⁰
	Надбавка к цене за порог калитки			_____	_____ + ¹¹
	Надбавка к цене за контакт калитки			_____	_____ + ¹²
Надбавка к цене за многоточечное запирающее устройство			4006399	_____ 112,00 /шт.	

- +¹ Надбавка к цене за полиэфирное грунтовочное покрытие цвета Color или RAL по выбору, см. стр. 209 / Укажите номер артикула цвета.
 +² Надбавка к цене за поверхность Decograin / Decopaint, см. стр. 214 / Укажите номер артикула соответствующего варианта отделки поверхности Decograin / Decopaint.
 +³ Надбавка к цене за остекление (рама окна вкл. филленку), см. стр. 214 – 222 / Укажите номер артикула соответствующего варианта остекления.
 +⁴ Надбавка к цене за рамы окон с л/к покрытием цвета Color, RAL по выбору или цвета, подходящего к поверхности Decograin, см. стр. 210 / Укажите номер артикула цвета.
 +⁵ Надбавка к цене за элементы серии Design, см. стр. 223 – 224 / Укажите номер артикула соответствующего мотива.
 +⁶ Надбавка к цене за вентиляционную решетку с л/к покрытием цвета Color, RAL по выбору или цвета, подходящего к поверхности Decograin, см. стр. 211 / Укажите номер артикула цвета.
 +⁷ Надбавка к цене за элементы-вставки серии Design, см. стр. 226 / Укажите номер артикула соответствующего мотива.
 +¹⁰ Надбавка к цене за профили рамы калитки с л/к покрытием цвета Color, RAL по выбору или цвета, подходящего к поверхности Decograin – см. стр. 211 / Укажите номер артикула цвета.
 +¹¹ Надбавка к цене за порог калитки, см. стр. 225 / Укажите номер артикула.
 +¹² Надбавка к цене за контакт калитки, см. стр. 226 / Укажите номер артикула.
 [+] Без надбавки к цене

ЗАКАЗ	№ заказчика: _____ № заказа/комис.: _____		* Данные обязательно сверять с данными на заводской табличке!	
			№ заказа: _____	№ ворот: _____
	Заказчик: _____		№ изделия: _____	Тип: _____
	Адрес доставки: _____		Год выпуска: _____	
Город/дата: _____		Печать и подпись _____		

5. Секции ворот с калиткой

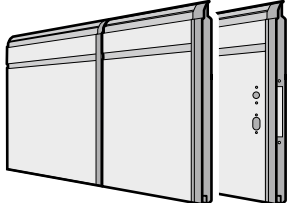
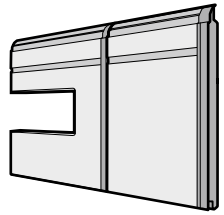
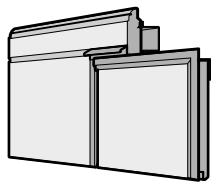
Изделие	Описание	Период производства	№ арт.	Кол-во	€
	<p>* Секция ворот в сборе, двустенная, D-гофр</p> <p>Silkgrain по образцу RAL _____ Мотив Мотив вставки Надбавка к цене за профили калитки с л/к покрытием Надбавка к цене за многоточечное запирающее устройство</p>	01.07.2015 –	4013299 ⌚	ШТ. ②	347,00 /м ²
			4006399		112,00 /шт.
	<p>* Секция ворот в сборе, двустенная, D-гофр, с остеклением</p> <p>Silkgrain по образцу RAL _____ Мотив вставки Остекление Остекление по образцу RAL _____ Надбавка к цене за профили калитки с л/к покрытием Надбавка к цене за многоточечное запирающее устройство</p>	01.07.2015 –	4013300 ⌚	ШТ. ②	347,00 /м ²
			4006399		112,00 /шт.
	<p>* Верхняя секция ворот в сборе, двустенная, D-гофр</p> <p>Silkgrain по образцу RAL _____ Мотив Мотив вставки Надбавка к цене за профили калитки с л/к покрытием Надбавка к цене за многоточечное запирающее устройство</p>	01.07.2015 –	4013301 ⌚	ШТ. ②	405,00 /м ²
			4006399		112,00 /шт.

+1 Надбавка к цене за полиэстеровое грунтовоочное покрытие цвета Color или RAL по выбору, см. стр. 209 /Укажите номер артикула цвета.

+2 Надбавка к цене за поверхность Decograin / Decopaint, см. стр. 214 /Укажите номер артикула соответствующего варианта отделки поверхности Decograin / Decopaint.

+3 Надбавка к цене за остекление (рама окна вкл. филленку), см. стр. 214 – 222 /Укажите номер артикула соответствующего варианта остекления.

+4 Надбавка к цене за рамы окон с л/к покрытием цвета Color, RAL по выбору или цвета, подходящего к поверхности Decograin, см. стр. 210 /Укажите номер артикула цвета.

+5 Надбавка к цене за элементы серии Design, см. стр. 223 – 224 /Укажите номер артикула соответствующего мотива.

+6 Надбавка к цене за вентиляционную решетку с л/к покрытием цвета Color, RAL по выбору или цвета, подходящего к поверхности Decograin, см. стр. 211 /Укажите номер артикула цвета.

+7 Надбавка к цене за элементы-вставки серии Design, см. стр. 226 /Укажите номер артикула соответствующего мотива.

+10 Надбавка к цене за профили рамы калитки с л/к покрытием цвета Color, RAL по выбору или цвета, подходящего к поверхности Decograin – см. стр. 211 /Укажите номер артикула цвета.

+11 Надбавка к цене за порог калитки, см. стр. 225 /Укажите номер артикула.

+12 Надбавка к цене за контакт калитки, см. стр. 226 /Укажите номер артикула.

[+] Без надбавки к цене

ЗАКАЗ	№ заказчика: _____		№ заказа/комис.: _____		*Данные обязательно сверять с данными на заводской табличке!	
					№ заказа: _____	
					№ ворот: _____	
	Заказчик: _____		№ изделия: _____		Тип: _____	
	Адрес доставки: _____		Год выпуска: _____			
Город/дата: _____				Печать и подпись _____		

5. Секции ворот с калиткой

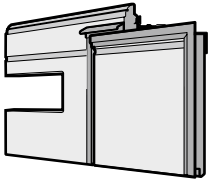
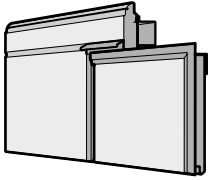
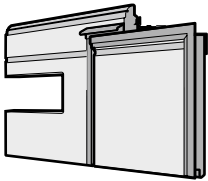
Изделие	Описание	Период производства	№ арт.	Кол-во	€
	<p>* Верхняя секция ворот в сборе, двустенная, D-гофр, с остеклением</p> <p>Silkgrain по образцу RAL _____</p> <p>Мотив вставки Остекление Остекление по образцу RAL _____</p> <p>Надбавка к цене за профили калитки с л/к покрытием Надбавка к цене за многоточечное запирающее устройство</p>	01.07.2015 –	4013304 ⌚	шт.	② 405,00 /м ²
	<p>* Верхняя секция ворот, двустенная, D-гофр</p> <p>Silkgrain по образцу RAL _____</p> <p>Мотив Мотив вставки Надбавка к цене за профили калитки с л/к покрытием Надбавка к цене за многоточечное запирающее устройство</p>	01.07.2015 –	4013302 ⌚	шт.	② 405,00 /м ²
	<p>* Верхняя секция ворот, двустенная, D-гофр, с остеклением</p> <p>Silkgrain по образцу RAL _____</p> <p>Мотив вставки Остекление Остекление по образцу RAL _____</p>	01.07.2015 –	4013303 ⌚	шт.	② 405,00 /м ²

- +¹ Надбавка к цене за полиэфировое грунтовочное покрытие цвета Color или RAL по выбору, см. стр. 209 / Укажите номер артикула цвета.
- +² Надбавка к цене за поверхность Decograin / Decopaint, см. стр. 214 / Укажите номер артикула соответствующего варианта отделки поверхности Decograin / Decopaint.
- +³ Надбавка к цене за остекление (рама окна вкл. филленку), см. стр. 214 – 222 / Укажите номер артикула соответствующего варианта остекления.
- +⁴ Надбавка к цене за рамы окон с л/к покрытием цвета Color, RAL по выбору или цвета, подходящего к поверхности Decograin, см. стр. 210 / Укажите номер артикула цвета.
- +⁵ Надбавка к цене за элементы серии Design, см. стр. 223 – 224 / Укажите номер артикула соответствующего мотива.
- +⁶ Надбавка к цене за вентиляционную решетку с л/к покрытием цвета Color, RAL по выбору или цвета, подходящего к поверхности Decograin, см. стр. 211 / Укажите номер артикула цвета.
- +⁷ Надбавка к цене за элементы-вставки серии Design, см. стр. 226 / Укажите номер артикула соответствующего мотива.
- +¹⁰ Надбавка к цене за профили рамы калитки с л/к покрытием цвета Color, RAL по выбору или цвета, подходящего к поверхности Decograin – см. стр. 211 / Укажите номер артикула цвета.
- +¹¹ Надбавка к цене за порог калитки, см. стр. 225 / Укажите номер артикула.
- +¹² Надбавка к цене за контакт калитки, см. стр. 226 / Укажите номер артикула.
- [+] Без надбавки к цене

ЗАКАЗ	№ заказчика: _____		№ заказа/комис.: _____		* Данные обязательно сверять с данными на заводской табличке!	
					№ заказа:	№ ворот:
	Заказчик: _____				№ изделия:	Тип:
	Адрес доставки: _____				Год выпуска:	
Город/дата: _____				Печать и подпись		

5. Секции ворот с калиткой

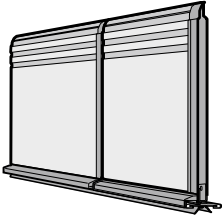
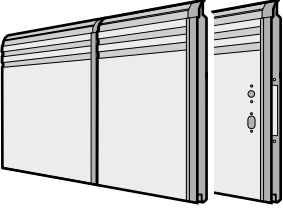
Изделие	Описание	Период производства	№ арт.	Кол-во	€
	<p>* Нижняя секция ворот в сборе, двустенная, Т-гофр</p> <p>Silkgrain по образцу RAL _____</p> <p>Мотив Мотив вставки</p> <p>Надбавка к цене за каждую вентиляционную решетку</p> <p>Вентиляционная решетка по образцу RAL _____</p> <p>Надбавка к цене за профили калитки с л/к покрытием</p> <p>Надбавка к цене за порог калитки</p> <p>Надбавка к цене за контакт калитки</p> <p>Надбавка к цене за многоточечное запирающее устройство</p>	01.07.2015 –	4013315 ⌚	ШТ. ②	757,00 /м ²
	<p>24,00 /шт.</p> <p>112,00 /шт.</p>	3041072	4006399		
	<p>* Секция ворот в сборе, двустенная, Т-гофр</p> <p>Silkgrain по образцу RAL _____</p> <p>Мотив Мотив вставки</p> <p>Надбавка к цене за профили калитки с л/к покрытием</p> <p>Надбавка к цене за многоточечное запирающее устройство</p>	01.07.2015 –	4013309 ⌚	ШТ. ②	347,00 /м ²
	<p>112,00 /шт.</p>	4006399			

+¹ Надбавка к цене за полиэфировое грунтовочное покрытие цвета Color или RAL по выбору, см. стр. 209 / Укажите номер артикула цвета.

+² Надбавка к цене за поверхность Decograin / Decopaint, см. стр. 214 / Укажите номер артикула соответствующего варианта отделки поверхности Decograin / Decopaint.

+³ Надбавка к цене за остекление (рама окна вкл. филленку), см. стр. 214 – 222 / Укажите номер артикула соответствующего варианта остекления.

+⁴ Надбавка к цене за рамы окон с л/к покрытием цвета Color, RAL по выбору или цвета, подходящего к поверхности Decograin, см. стр. 210 / Укажите номер артикула цвета.

+⁵ Надбавка к цене за элементы серии Design, см. стр. 223 – 224 / Укажите номер артикула соответствующего мотива.

+⁶ Надбавка к цене за вентиляционную решетку с л/к покрытием цвета Color, RAL по выбору или цвета, подходящего к поверхности Decograin, см. стр. 211 / Укажите номер артикула цвета.

+⁷ Надбавка к цене за элементы-вставки серии Design, см. стр. 226 / Укажите номер артикула соответствующего мотива.

+¹⁰ Надбавка к цене за профили рамы калитки с л/к покрытием цвета Color, RAL по выбору или цвета, подходящего к поверхности Decograin – см. стр. 211 / Укажите номер артикула цвета.







+¹¹ Надбавка к цене за порог калитки, см. стр. 225 / Укажите номер артикула.

+¹² Надбавка к цене за контакт калитки, см. стр. 226 / Укажите номер артикула.

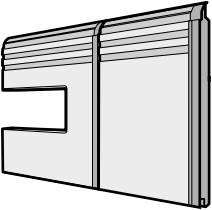
[+] Без надбавки к цене

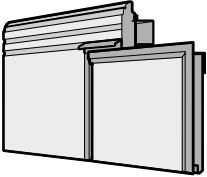
ЗАКАЗ	№ заказчика: _____	№ заказа/комис.: _____	* Данные обязательно сверять с данными на заводской табличке!	
			№ заказа: _____	№ ворот: _____
	Заказчик: _____		№ изделия: _____	Тип: _____
	Адрес доставки: _____		Год выпуска: _____	
Город/дата: _____		Печать и подпись _____		

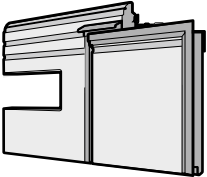
5. Секции ворот с калиткой

Изделие	Описание	Период производства	№ арт.	Кол-во	€
	<p>* Секция ворот в сборе, двустенная, Т-гофр, с остеклением</p> <p>Silkgrain по образцу RAL _____</p> <p>Мотив вставки Остекление Остекление по образцу RAL _____</p> <p>Надбавка к цене за профили калитки с л/к покрытием Надбавка к цене за многоточечное запирающее устройство</p>	01.07.2015 –	4013310 	шт.	<p>② 347,00 /м²</p> <p>+1</p> <p>+7</p> <p>+3</p> <p>+4</p> <p>+10</p>
	4006399		шт.	112,00 /шт.	
	<p>* Верхняя секция ворот в сборе, двустенная, Т-гофр</p> <p>Silkgrain по образцу RAL _____</p> <p>Мотив Мотив вставки</p> <p>Надбавка к цене за профили калитки с л/к покрытием Надбавка к цене за многоточечное запирающее устройство</p>	01.07.2015 –	4013311 	шт.	<p>② 405,00 /м²</p> <p>+1</p> <p>+5</p> <p>+7</p> <p>+10</p>
	4006399		шт.	112,00 /шт.	
	<p>* Верхняя секция ворот в сборе, двустенная, Т-гофр, с остеклением</p> <p>Silkgrain по образцу RAL _____</p> <p>Мотив вставки Остекление Остекление по образцу RAL _____</p> <p>Надбавка к цене за профили калитки с л/к покрытием Надбавка к цене за многоточечное запирающее устройство</p>	01.07.2015 –	4013314 	шт.	<p>② 405,00 /м²</p> <p>+1</p> <p>+7</p> <p>+3</p> <p>+4</p> <p>+10</p>
	4006399		шт.	112,00 /шт.	

+1 Надбавка к цене за полиэстеровое грунтовочное покрытие цвета Color или RAL по выбору, см. стр. 209 / Укажите номер артикула цвета.

+2 Надбавка к цене за поверхность Decograin / Decopaint, см. стр. 214 / Укажите номер артикула соответствующего варианта отделки поверхности Decograin / Decopaint.

+3 Надбавка к цене за остекление (рама окна вкл. филенку), см. стр. 214 – 222 / Укажите номер артикула соответствующего варианта остекления.

+4 Надбавка к цене за рамы окон с л/к покрытием цвета Color, RAL по выбору или цвета, подходящего к поверхности Decograin, см. стр. 210 / Укажите номер артикула цвета.

+5 Надбавка к цене за элементы серии Design, см. стр. 223 – 224 / Укажите номер артикула соответствующего мотива.

+6 Надбавка к цене за вентиляционную решетку с л/к покрытием цвета Color, RAL по выбору или цвета, подходящего к поверхности Decograin, см. стр. 211 / Укажите номер артикула цвета.

+7 Надбавка к цене за элементы-вставки серии Design, см. стр. 226 / Укажите номер артикула соответствующего мотива.

+10 Надбавка к цене за профили рамы калитки с л/к покрытием цвета Color, RAL по выбору или цвета, подходящего к поверхности Decograin – см. стр. 211 / Укажите номер артикула цвета.

+11 Надбавка к цене за порог калитки, см. стр. 225 / Укажите номер артикула.

+12 Надбавка к цене за контакт калитки, см. стр. 226 / Укажите номер артикула.

[+] Без надбавки к цене

ЗАКАЗ	№ заказчика: _____ № заказа/комис.: _____		* Данные обязательно сверять с данными на заводской табличке!	
			№ заказа: _____	№ ворот: _____
	Заказчик: _____		№ изделия: _____	Тип: _____
	Адрес доставки: _____		Год выпуска: _____	
Город/дата: _____		Печать и подпись _____		

5. Секции ворот с калиткой

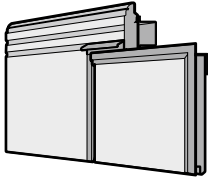
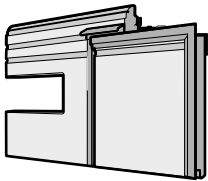
Изделие	Описание	Период производства	№ арт.	Кол-во	€
	<p>* Верхняя секция ворот, двустенная, Т-гофр</p> <p>Silkgrain по образцу RAL _____</p> <p>Мотив _____</p> <p>Мотив вставки _____</p> <p>Надбавка к цене за профили калитки с л/к покрытием _____</p> <p>Надбавка к цене за многоточечное запирающее устройство _____</p>	01.07.2015 –	4013312 ⌚	ШТ. _____ _____ _____ _____	② 405,00 /м ² +1 +5 +7
	<p>4006399</p> <p>112,00 /шт.</p>		_____	_____	_____
	<p>* Верхняя секция ворот, двустенная, Т-гофр, с остеклением</p> <p>Silkgrain по образцу RAL _____</p> <p>Мотив вставки _____</p> <p>Остекление _____</p> <p>Остекление по образцу RAL _____</p> <p>Надбавка к цене за профили калитки с л/к покрытием _____</p> <p>Надбавка к цене за многоточечное запирающее устройство _____</p>	01.07.2015 –	4013313 ⌚	ШТ. _____ _____ _____ _____	② 405,00 /м ² +1 +7 +3 +4
	<p>4006399</p> <p>112,00 /шт.</p>		_____	_____	_____

+1 Надбавка к цене за полиэстеровое грунтовочное покрытие цвета Color или RAL по выбору, см. стр. 209 /Укажите номер артикула цвета.

+2 Надбавка к цене за поверхность Decograin / Decopaint, см. стр. 214 /Укажите номер артикула соответствующего варианта отделки поверхности Decograin / Decopaint.

+3 Надбавка к цене за остекление (рама окна вкл. филленку), см. стр. 214 – 222 /Укажите номер артикула соответствующего варианта остекления.

+4 Надбавка к цене за рамы окон с л/к покрытием цвета Color, RAL по выбору или цвета, подходящего к поверхности Decograin, см. стр. 210 /Укажите номер артикула цвета.

+5 Надбавка к цене за элементы серии Design, см. стр. 223 – 224 /Укажите номер артикула соответствующего мотива.

+6 Надбавка к цене за вентиляционную решетку с л/к покрытием цвета Color, RAL по выбору или цвета, подходящего к поверхности Decograin, см. стр. 211 /Укажите номер артикула цвета.

+7 Надбавка к цене за элементы-вставки серии Design, см. стр. 226 /Укажите номер артикула соответствующего мотива.

+10 Надбавка к цене за профили рамы калитки с л/к покрытием цвета Color, RAL по выбору или цвета, подходящего к поверхности Decograin – см. стр. 211 /Укажите номер артикула цвета.

+11 Надбавка к цене за порог калитки, см. стр. 225 /Укажите номер артикула.

+12 Надбавка к цене за контакт калитки, см. стр. 226 /Укажите номер артикула.

[+] Без надбавки к цене

ЗАКАЗ	№ заказчика: _____	№ заказа/комис.: _____	*Данные обязательно сверять с данными на заводской табличке!	
			№ заказа: _____	№ ворот: _____
	Заказчик: _____		№ изделия: _____	Тип: _____
	Адрес доставки: _____		Год выпуска: _____	
	Город/дата: _____		Печать и подпись _____	

5. Секции ворот с калиткой

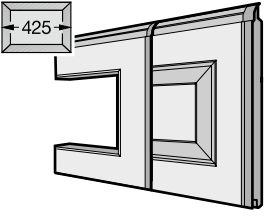
Изделие	Описание	Период производства	№ арт.	Кол-во	€
	* Секция ворот в сборе, двустенная, S-кассета (425 мм), калитка, с остеклением Woodgrain Decograin по образцу RAL _____ Отделка Decograin Остекление Остекление по образцу RAL _____ Надбавка к цене за профили калитки с л/к покрытием Надбавка к цене за многоточечное запирающее устройство	01.03.2011 – 01.03.2011 –	4005883 ⌚ 4005893 ⌚ 4006399	ШТ. _____ ② _____ ② _____ _____ _____ _____ _____	502,00 /м ² 550,00 /м ² +1 +2 +3 +4 +10 112,00 /шт.
	* Верхняя секция ворот в сборе, двустенная, S-кассета (425 мм), с калиткой, без уплотнения перемычки ¹⁾ Woodgrain Decograin по образцу RAL _____ Отделка Decograin Надбавка к цене за профили калитки с л/к покрытием Надбавка к цене за многоточечное запирающее устройство	01.03.2011 – 01.03.2011 –	4005884 ⌚ 4005894 ⌚ 4006399	ШТ. _____ ② _____ ② _____ _____ _____ _____	585,00 /м ² 626,00 /м ² +1 +2 +10 112,00 /шт.

- +¹ Надбавка к цене за полиэстеровое грунтовочное покрытие цвета Color или RAL по выбору, см. стр. 209 / Укажите номер артикула цвета.
- +² Надбавка к цене за поверхность Decograin / Decopaint, см. стр. 214 / Укажите номер артикула соответствующего варианта отделки поверхности Decograin / Decopaint.
- +³ Надбавка к цене за остекление (рама окна вкл. филленку), см. стр. 214 – 222 / Укажите номер артикула соответствующего варианта остекления.
- +⁴ Надбавка к цене за рамы окон с л/к покрытием цвета Color, RAL по выбору или цвета, подходящего к поверхности Decograin, см. стр. 210 / Укажите номер артикула цвета.
- +⁵ Надбавка к цене за элементы серии Design, см. стр. 223 – 224 / Укажите номер артикула соответствующего мотива.
- +⁶ Надбавка к цене за вентиляционную решетку с л/к покрытием цвета Color, RAL по выбору или цвета, подходящего к поверхности Decograin, см. стр. 211 / Укажите номер артикула цвета.
- +⁷ Надбавка к цене за элементы-вставки серии Design, см. стр. 226 / Укажите номер артикула соответствующего мотива.
- +¹⁰ Надбавка к цене за профили рамы калитки с л/к покрытием цвета Color, RAL по выбору или цвета, подходящего к поверхности Decograin – см. стр. 211 / Укажите номер артикула цвета.
- +¹¹ Надбавка к цене за порог калитки, см. стр. 225 / Укажите номер артикула.
- +¹² Надбавка к цене за контакт калитки, см. стр. 226 / Укажите номер артикула.
- [+] Без надбавки к цене

ЗАКАЗ	№ заказчика: _____	№ заказа/комис.: _____	* Данные обязательно сверять с данными на заводской табличке!	
			№ заказа: _____	№ ворот: _____
	Заказчик: _____		№ изделия: _____	Тип: _____
	Адрес доставки: _____		Год выпуска: _____	
	Город/дата: _____		Печать и подпись _____	

5. Секции ворот с калиткой

Изделие	Описание	Период производства	№ арт.	Кол-во	€
	<p>* Верхняя секция ворот в сборе, двустенная, S-кассета (425 мм), с калиткой, самая верхняя секция ворот, без уплотнения перемычки¹⁾</p> <p>Woodgrain Decograin по образцу RAL _____ Отделка Decograin Надбавка к цене за профили калитки с л/к покрытием Надбавка к цене за многоточечное запирающее устройство</p>	<p>01.03.2011 – 01.03.2011 –</p>	<p>4005886 ⌚ 4005896 ⌚ 4006399</p>	<p>шт. ② ② шт.</p>	<p>585,00 /м² 626,00 /м² +¹ +² +¹⁰ 112,00 /шт.</p>
	<p>* Верхняя секция ворот в сборе, двустенная, S-кассета (425 мм), с калиткой, с остеклением, без уплотнения перемычки¹⁾</p> <p>Woodgrain Decograin по образцу RAL _____ Отделка Decograin Остекление Остекление по образцу RAL _____ Надбавка к цене за профили калитки с л/к покрытием Надбавка к цене за многоточечное запирающее устройство</p>	<p>01.03.2011 – 01.03.2011 –</p>	<p>4005885 ⌚ 4005895 ⌚ 4006399</p>	<p>шт. ② ② шт.</p>	<p>585,00 /м² 626,00 /м² +¹ +² +³ +⁴ +¹⁰ 112,00 /шт.</p>

+¹ Надбавка к цене за полиэстеровое грунтовочное покрытие цвета Color или RAL по выбору, см. стр. 209 / Укажите номер артикула цвета.

+² Надбавка к цене за поверхность Decograin / Decopaint, см. стр. 214 / Укажите номер артикула соответствующего варианта отделки поверхности Decograin / Decopaint.

+³ Надбавка к цене за остекление (рама окна вкл. филленку), см. стр. 214 – 222 / Укажите номер артикула соответствующего варианта остекления.

+⁴ Надбавка к цене за рамы окон с л/к покрытием цвета Color, RAL по выбору или цвета, подходящего к поверхности Decograin, см. стр. 210 / Укажите номер артикула цвета.

+⁵ Надбавка к цене за элементы серии Design, см. стр. 223 – 224 / Укажите номер артикула соответствующего мотива.

+⁶ Надбавка к цене за вентиляционную решетку с л/к покрытием цвета Color, RAL по выбору или цвета, подходящего к поверхности Decograin, см. стр. 211 / Укажите номер артикула цвета.

+⁷ Надбавка к цене за элементы-вставки серии Design, см. стр. 226 / Укажите номер артикула соответствующего мотива.

+¹⁰ Надбавка к цене за профили рамы калитки с л/к покрытием цвета Color, RAL по выбору или цвета, подходящего к поверхности Decograin – см. стр. 211 / Укажите номер артикула цвета.

+¹¹ Надбавка к цене за порог калитки, см. стр. 225 / Укажите номер артикула.

+¹² Надбавка к цене за контакт калитки, см. стр. 226 / Укажите номер артикула.

[+] Без надбавки к цене

ЗАКАЗ	№ заказчика: _____	№ заказа/комис.: _____	* Данные обязательно сверять с данными на заводской табличке!	
	Заказчик: _____	_____	№ заказа: _____	№ ворот: _____
	Адрес доставки: _____	_____	№ изделия: _____	Тип: _____
	Город/дата: _____	_____	Год выпуска: _____	_____
			Печать и подпись _____	

5. Секции ворот с калиткой

Изделие	Описание	Период производства	№ арт.	Кол-во	€
	<p>* Верхняя секция ворот в сборе, двустенная, S-кассета (425 мм), с калиткой, самая верхняя секция ворот, с остеклением, без уплотнения перемычки ¹⁾</p> <p>Woodgrain Decograin по образцу RAL _____ Отделка Decograin Остекление Остекление по образцу RAL _____ Надбавка к цене за профили калитки с л/к покрытием Надбавка к цене за многоточечное запирающее устройство</p>	<p>01.03.2011 – 01.03.2011 –</p>	<p>4005887 ⌚ 4005897 ⌚</p>	<p>ШТ. ② ②</p>	<p>585,00 /м² 626,00 /м² +¹ +² +³ +⁴ +¹⁰ 112,00 /шт.</p>
	<p>4006399</p>	<p>_____</p>	<p>_____</p>	<p>_____</p>	<p>_____</p>
	<p>_____</p>	<p>_____</p>	<p>_____</p>	<p>_____</p>	<p>_____</p>
	<p>_____</p>	<p>_____</p>	<p>_____</p>	<p>_____</p>	<p>_____</p>
	<p>* Нижняя секция ворот в сборе, двустенная, М-кассета (650 мм), калитка</p> <p>Woodgrain по образцу RAL _____ Надбавка к цене за профили калитки с л/к покрытием Надбавка к цене за порог калитки Надбавка к цене за контакт калитки Надбавка к цене за многоточечное запирающее устройство</p>	<p>01.05.2000 –</p>	<p>4005901 ⌚</p>	<p>ШТ. ②</p>	<p>1079,00 /м² +¹ +¹⁰ +¹¹ +¹² 112,00 /шт.</p>
	<p>4006399</p>	<p>_____</p>	<p>_____</p>	<p>_____</p>	<p>_____</p>
	<p>_____</p>	<p>_____</p>	<p>_____</p>	<p>_____</p>	<p>_____</p>
	<p>_____</p>	<p>_____</p>	<p>_____</p>	<p>_____</p>	<p>_____</p>

- +¹ Надбавка к цене за полиэфировое грунтовочное покрытие цвета Color или RAL по выбору, см. стр. 209 / Укажите номер артикула цвета.
- +² Надбавка к цене за поверхность Decograin / Decopaint, см. стр. 214 / Укажите номер артикула соответствующего варианта отделки поверхности Decograin / Decopaint.
- +³ Надбавка к цене за остекление (рама окна вкл. филенку), см. стр. 214 – 222 / Укажите номер артикула соответствующего варианта остекления.
- +⁴ Надбавка к цене за рамы окон с л/к покрытием цвета Color, RAL по выбору или цвета, подходящего к поверхности Decograin, см. стр. 210 / Укажите номер артикула цвета.
- +⁵ Надбавка к цене за элементы серии Design, см. стр. 223 – 224 / Укажите номер артикула соответствующего мотива.
- +⁶ Надбавка к цене за вентиляционную решетку с л/к покрытием цвета Color, RAL по выбору или цвета, подходящего к поверхности Decograin, см. стр. 211 / Укажите номер артикула цвета.
- +⁷ Надбавка к цене за элементы-вставки серии Design, см. стр. 226 / Укажите номер артикула соответствующего мотива.
- +¹⁰ Надбавка к цене за профили рамы калитки с л/к покрытием цвета Color, RAL по выбору или цвета, подходящего к поверхности Decograin – см. стр. 211 / Укажите номер артикула цвета.
- +¹¹ Надбавка к цене за порог калитки, см. стр. 225 / Укажите номер артикула.
- +¹² Надбавка к цене за контакт калитки, см. стр. 226 / Укажите номер артикула.
- [+] Без надбавки к цене

ЗАКАЗ	№ заказчика: _____	№ заказа/комис.: _____	*Данные обязательно сверять с данными на заводской табличке!	
			№ заказа: _____	№ ворот: _____
	Заказчик: _____		№ изделия: _____	Тип: _____
	Адрес доставки: _____		Год выпуска: _____	
Город/дата: _____		Печать и подпись _____		

5. Секции ворот с калиткой

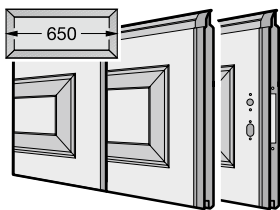
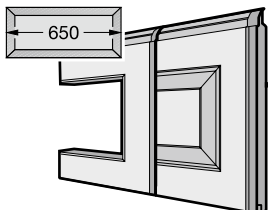
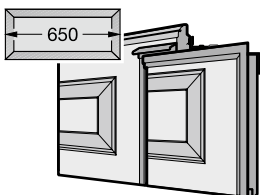
Изделие	Описание	Период производства	№ арт.	Кол-во	€	
	<p>* Секция ворот в сборе, двустенная, М-кассета (650 мм), калитка</p> <p>Woodgrain по образцу RAL _____</p> <p>Надбавка к цене за отверстие под замок</p> <p>Надбавка к цене за профили калитки с л/к покрытием</p> <p>Надбавка к цене за многоточечное запирающее устройство</p>	01.05.2000 –	4005902 ⌚	шт.	502,00 /м ²	
			4006075		②	+1
			4006399			[+]
	<p>* Секция ворот в сборе, двустенная, М-кассета (650 мм), калитка, с остеклением</p> <p>Woodgrain по образцу RAL _____</p> <p>Остекление</p> <p>Остекление по образцу RAL _____</p> <p>Надбавка к цене за профили калитки с л/к покрытием</p> <p>Надбавка к цене за многоточечное запирающее устройство</p>	01.05.2000 –	4005903 ⌚	шт.	502,00 /м ²	
						+1
			4006399			+3
	<p>* Верхняя секция ворот в сборе, двустенная, М-кассета (650 мм), с калиткой, без уплотнения перемычки ¹⁾</p> <p>Woodgrain по образцу RAL _____</p> <p>Надбавка к цене за профили калитки с л/к покрытием</p> <p>Надбавка к цене за многоточечное запирающее устройство</p>	01.05.2000 –	4005904 ⌚	шт.	585,00 /м ²	
					②	+1
			4006399			+10
					112,00 /шт.	

+¹ Надбавка к цене за полиэфировое грунтовочное покрытие цвета Color или RAL по выбору, см. стр. 209 / Укажите номер артикула цвета.

+² Надбавка к цене за поверхность Decograin / Decopaint, см. стр. 214 / Укажите номер артикула соответствующего варианта отделки поверхности Decograin / Decopaint.

+³ Надбавка к цене за остекление (рама окна вкл. филленку), см. стр. 214 – 222 / Укажите номер артикула соответствующего варианта остекления.

+⁴ Надбавка к цене за рамы окон с л/к покрытием цвета Color, RAL по выбору или цвета, подходящего к поверхности Decograin, см. стр. 210 / Укажите номер артикула цвета.

+⁵ Надбавка к цене за элементы серии Design, см. стр. 223 – 224 / Укажите номер артикула соответствующего мотива.

+⁶ Надбавка к цене за вентиляционную решетку с л/к покрытием цвета Color, RAL по выбору или цвета, подходящего к поверхности Decograin, см. стр. 211 / Укажите номер артикула цвета.

+⁷ Надбавка к цене за элементы-вставки серии Design, см. стр. 226 / Укажите номер артикула соответствующего мотива.

+¹⁰ Надбавка к цене за профили рамы калитки с л/к покрытием цвета Color, RAL по выбору или цвета, подходящего к поверхности Decograin – см. стр. 211 / Укажите номер артикула цвета.

+¹¹ Надбавка к цене за порог калитки, см. стр. 225 / Укажите номер артикула.

+¹² Надбавка к цене за контакт калитки, см. стр. 226 / Укажите номер артикула.

[+] Без надбавки к цене

ЗАКАЗ	№ заказчика: _____	№ заказа/комис.: _____	* Данные обязательно сверять с данными на заводской табличке!	
			№ заказа: _____	№ ворот: _____
	Заказчик: _____		№ изделия: _____	Тип: _____
	Адрес доставки: _____		Год выпуска: _____	
Город/дата: _____		Печать и подпись _____		

5. Секции ворот с калиткой

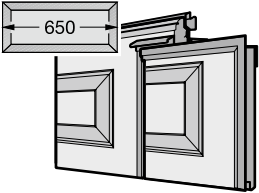
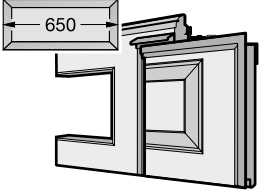
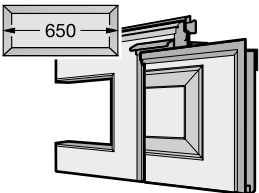
Изделие	Описание	Период производства	№ арт.	Кол-во	€
	<p>* Верхняя секция ворот в сборе, двустенная, М-кассета (650 мм), с калиткой, самая верхняя секция ворот, без уплотнения перемычки ¹⁾</p> <p>Woodgrain по образцу RAL _____</p> <p>Надбавка к цене за профили калитки с л/к покрытием</p> <p>Надбавка к цене за многоточечное запирающее устройство</p>	01.05.2000 –	4005906 ⌚	ШТ.	② 585,00 /м² + ¹
			4006399		112,00 /шт.
	<p>* Верхняя секция ворот в сборе, двустенная, М-кассета (650 мм), с калиткой, с остеклением, без уплотнения перемычки ¹⁾</p> <p>Woodgrain по образцу RAL _____</p> <p>Остекление Остекление по образцу RAL _____</p> <p>Надбавка к цене за профили калитки с л/к покрытием</p> <p>Надбавка к цене за многоточечное запирающее устройство</p>	01.05.2000 –	4005905 ⌚	ШТ.	② 585,00 /м² + ¹ + ³ + ⁴
			4006399		112,00 /шт.
	<p>* Верхняя секция ворот в сборе, двустенная, М-кассета (650 мм), с калиткой, самая верхняя секция ворот, с остеклением, без уплотнения перемычки ¹⁾</p> <p>Woodgrain по образцу RAL _____</p> <p>Остекление Остекление по образцу RAL _____</p> <p>Надбавка к цене за профили калитки с л/к покрытием</p> <p>Надбавка к цене за многоточечное запирающее устройство</p>	01.05.2000 –	4005907 ⌚	ШТ.	② 585,00 /м² + ¹ + ³ + ⁴
			4006399		112,00 /шт.

+¹ Надбавка к цене за полиэфировое грунтовочное покрытие цвета Color или RAL по выбору, см. стр. 209 / Укажите номер артикула цвета.

+² Надбавка к цене за поверхность Decograin / Decopaint, см. стр. 214 / Укажите номер артикула соответствующего варианта отделки поверхности Decograin / Decopaint.

+³ Надбавка к цене за остекление (рама окна вкл. филленку), см. стр. 214 – 222 / Укажите номер артикула соответствующего варианта остекления.

+⁴ Надбавка к цене за рамы окон с л/к покрытием цвета Color, RAL по выбору или цвета, подходящего к поверхности Decograin, см. стр. 210 / Укажите номер артикула цвета.

+⁵ Надбавка к цене за элементы серии Design, см. стр. 223 – 224 / Укажите номер артикула соответствующего мотива.

+⁶ Надбавка к цене за вентиляционную решетку с л/к покрытием цвета Color, RAL по выбору или цвета, подходящего к поверхности Decograin, см. стр. 211 / Укажите номер артикула цвета.

+⁷ Надбавка к цене за элементы-вставки серии Design, см. стр. 226 / Укажите номер артикула соответствующего мотива.

+¹⁰ Надбавка к цене за профили рамы калитки с л/к покрытием цвета Color, RAL по выбору или цвета, подходящего к поверхности Decograin – см. стр. 211 / Укажите номер артикула цвета.

+¹¹ Надбавка к цене за порог калитки, см. стр. 225 / Укажите номер артикула.

+¹² Надбавка к цене за контакт калитки, см. стр. 226 / Укажите номер артикула.

[+] Без надбавки к цене

ЗАКАЗ	№ заказчика: _____	№ заказа/комис.: _____	* Данные обязательно сверять с данными на заводской табличке!	
			№ заказа: _____	№ ворот: _____
	Заказчик: _____		№ изделия: _____	Тип: _____
	Адрес доставки: _____		Год выпуска: _____	
	Город/дата: _____		Печать и подпись _____	

6. Принадлежности для секций ворот

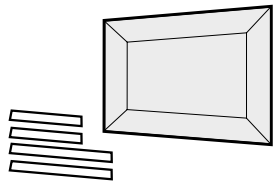
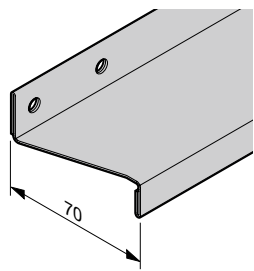
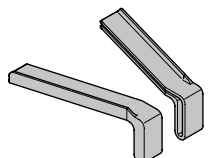
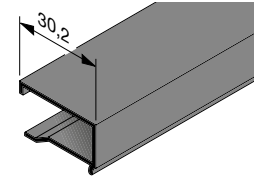
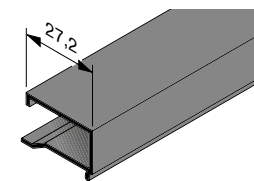
Изделие	Описание	Период производства	№ арт.	Кол-во	€
	<p>* Филенка кассеты с четвертными валиками</p> <p>Северная ель, клееная древесина</p>	01.06.1999 –	3044902	ШТ. _____	② 77,00 /шт.
	<p>Пихта Hemlock, массивная древесина натурального цвета</p>	01.06.1999 –	3041528	ШТ. _____	② 93,00 /шт.
	<p>Пихта Hemlock, массивная древесина белого цвета</p>	01.06.1999 –	3041529	ШТ. _____	② 93,00 /шт.
	<p>* Ребро жесткости полотна ворот 70, перфорированное</p>	01.06.1999 –	4002982	ШТ. _____	② 24,00 /м
	<p>* Защитный колпачок ребра жесткости полотна ворот 70</p> <p>Комплект (1 пара)</p> <p>Комплект (4 пары)</p>	01.07.2016 – 01.07.2016 –	4013817 • 4013818 •	ШТ. _____	② 2,00 /шт. ② 7,00 /шт.
	<p>Пластмассовый штапик для остекления НК 1,5 с уплотнением</p> <p>Толщина филенки 3 мм</p> <p>Длина _____ мм (для одинарного остекления из пластмассы, 3 мм)</p>	01.06.2008 – 24.11.2013	3076914	ШТ. _____	② 8,00 /м
	<p>Пластмассовый штапик для остекления НК 06 с уплотнением</p> <p>Толщина филенки 6 мм</p> <p>Длина _____ мм (для одинарного остекления из пластмассы, 6 мм)</p>	01.06.2008 – 24.11.2013	3076915	ШТ. _____	② 6,00 /м

3) Указать цвет RAL по выбору л/к покрытия мотива со вставками серии Design.

+2 Надбавка к цене за поверхность Decograin / Decopaint, см. стр. 214 / Укажите номер артикула соответствующего варианта отделки поверхности Decograin / Decopaint.

+4 Надбавка к цене за рамы окон с л/к покрытием цвета Color, RAL по выбору или цвета, подходящего к поверхности Decograin, см. стр. 210 / Укажите номер артикула цвета.

+6 Надбавка к цене за вентиляционную решетку с л/к покрытием цвета Color, RAL по выбору или цвета, подходящего к поверхности Decograin, см. стр. 211 / Укажите номер артикула цвета.

+13 Надбавка к цене за оконное стекло, см. стр. 84 – 87 / Укажите номер артикула соответствующего стекла.

+14 Надбавка к цене за вставку рамы окна, см. стр. 82 – 84 / Укажите номер артикула соответствующей вставки.

ЗАКАЗ	№ заказчика: _____	№ заказа/комис.: _____	* Данные обязательно сверять с данными на заводской табличке!	
			№ заказа: _____	№ ворот: _____
	Заказчик: _____		№ изделия: _____	Тип: _____
	Адрес доставки: _____		Год выпуска: _____	
Город/дата: _____		Печать и подпись _____		

6. Принадлежности для секций ворот

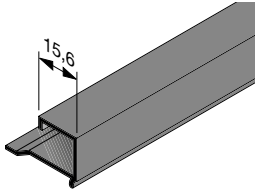
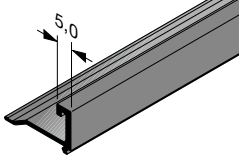
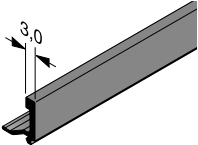
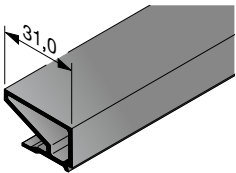
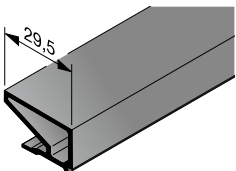
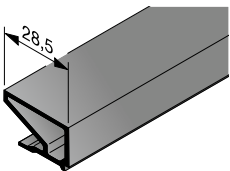
Изделие	Описание	Период производства	№ арт.	Кол-во	€
	Пластмассовый штапик для остекления NK 16 с уплотнением Толщина филенки 16 мм Длина _____ мм (для двойного блока остекления с перегородками внутри, 16 мм)	01.06.2008 – 24.11.2013	3076916 ⌚	ШТ. _____	② 5,00 /м
	Пластмассовый штапик для остекления NK 26 с уплотнением Толщина филенки 26 мм Длина _____ мм (для двойного остекления, 26 мм)	01.06.2008 – 24.11.2013	3076917 ⌚	ШТ. _____	② 4,00 /м
	Пластмассовый штапик для остекления WK 26 с уплотнением Толщина филенки 26 мм Длина _____ мм (для двойного остекления, 26 мм)	01.08.2010 – 24.11.2013	3089427 ⌚	ШТ. _____	② 4,00 /м
	Пластмассовый штапик для остекления Толщина филенки 1,5 мм Длина _____ мм (для перфорированного листа)	01.07.2016 –	3091564 ⌚	ШТ. _____	② 8,00 /м
	Пластмассовый штапик для остекления NK 3 с уплотнением Толщина филенки 3 мм Длина _____ мм (для одинарного остекления из пластмассы, 3 мм)	25.11.2013 –	3091566 ⌚	ШТ. _____	② 8,00 /м
	Пластмассовый штапик для остекления NK 5 с уплотнением Толщина филенки 5,3 мм Длина _____ мм (для тянутой решетки)	25.11.2013 –	3091567 ⌚	ШТ. _____	② 8,00 /м

3) Указать цвет RAL по выбору л/к покрытия мотива со вставками серии Design.

+² Надбавка к цене за поверхность Decograin / Decopaint, см. стр. 214 / Укажите номер артикула соответствующего варианта отделки поверхности Decograin / Decopaint.

+⁴ Надбавка к цене за рамы окон с л/к покрытием цвета Color, RAL по выбору или цвета, подходящего к поверхности Decograin, см. стр. 210 / Укажите номер артикула цвета.



+⁶ Надбавка к цене за вентиляционную решетку с л/к покрытием цвета Color, RAL по выбору или цвета, подходящего к поверхности Decograin, см. стр. 211 / Укажите номер артикула цвета.

+¹³ Надбавка к цене за оконное стекло, см. стр. 84 – 87 / Укажите номер артикула соответствующего стекла.

+¹⁴ Надбавка к цене за вставку рамы окна, см. стр. 82 – 84 / Укажите номер артикула соответствующей вставки.

ЗАКАЗ	№ заказчика: _____	№ заказа/комис.: _____	*Данные обязательно сверять с данными на заводской табличке!	
			№ заказа: _____	№ ворот: _____
	Заказчик: _____		№ изделия: _____	Тип: _____
	Адрес доставки: _____		Год выпуска: _____	
	Город/дата: _____		Печать и подпись _____	

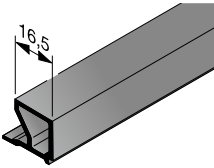
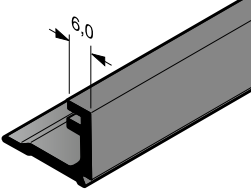
6. Принадлежности для секций ворот

Изделие	Описание	Период производства	№ арт.	Кол-во	€
	Пластмассовый штапик для остекления NK 16 с уплотнением Толщина филенки 16 мм Длина _____ мм (для двойного блока остекления с перегородками внутри, 16 мм)	25.11.2013 –	3091574 ⌚	ШТ. _____ ②	6,00 /м
	Пластмассовый штапик для остекления NK 26 с уплотнением Толщина филенки 26 мм Длина _____ мм (для двойного остекления, 26 мм)	25.11.2013 –	3085749 ⌚	ШТ. _____ ②	5,00 /м
* 	Указать размер остекления в свету: Ш _____ мм × В _____ мм Остекление из пластмассы, одинарное прозрачное, 3 мм, FK Остекление из поликарбоната, одинарное прозрачное, 6 мм, P	01.06.1999 – 01.06.1999 – 31.08.2010	3095225 ⌚ 3095228 ⌚	ШТ. _____ ② _____ ②	78,00 /шт. 445,00 /шт.
* 	Указать размер остекления в свету: Ш _____ мм × В _____ мм Остекление из пластмассы, одинарное кристаллической структуры, 3 мм, KR	05.04.2007 –	3095227 ⌚	ШТ. _____ ②	98,00 /шт.

3) Указать цвет RAL по выбору л/к покрытия мотива со вставками серии Design.

+² Надбавка к цене за поверхность Deco grain / Deco paint, см. стр. 214 / Укажите номер артикула соответствующего варианта отделки поверхности Deco grain / Deco paint.

+⁴ Надбавка к цене за рамы окон с л/к покрытием цвета Color, RAL по выбору или цвета, подходящего к поверхности Deco grain, см. стр. 210 / Укажите номер артикула цвета.





+⁶ Надбавка к цене за вентиляционную решетку с л/к покрытием цвета Color, RAL по выбору или цвета, подходящего к поверхности Deco grain, см. стр. 211 / Укажите номер артикула цвета.

+¹³ Надбавка к цене за оконное стекло, см. стр. 84 – 87 / Укажите номер артикула соответствующего стекла.

+¹⁴ Надбавка к цене за вставку рамы окна, см. стр. 82 – 84 / Укажите номер артикула соответствующей вставки.

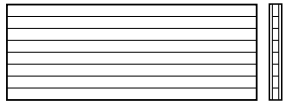
ЗАКАЗ	№ заказчика: _____ № заказа/комис.: _____		* Данные обязательно сверять с данными на заводской табличке!	
			№ заказа: _____	№ ворот: _____
	Заказчик: _____		№ изделия: _____	Тип: _____
	Адрес доставки: _____		Год выпуска: _____	
Город/дата: _____		Печать и подпись _____		

6. Принадлежности для секций ворот

Изделие	Описание	Период производства	№ арт.	Кол-во	€
	 <p>Указать размер остекления в свету: Ш _____ мм × В _____ мм</p> <p>Двойной блок остекления с перегородками внутри, 16 мм, S</p>	13.07.2007 –	3047215	ШТ. _____ ②	241,00 /м²
	<p>*</p>  <p>Указать размер остекления в свету: Ш _____ мм × В _____ мм</p> <p>Двойное остекление из пластмассы, прозрачное / прозрачное</p> <p>16 мм, DS 26 мм, S2</p> <p>Двойное остекление из пластмассы, с оттенком</p> <p>серого цвета, 26 мм, A2 коричневого цвета, 26 мм, B2 белого цвета, 26 мм, M2</p> <p>Двойное остекление из поликарбоната, прозрачное / прозрачное</p> <p>16 мм, PD 26 мм, C2</p>	<p>01.06.1999 – 30.06.2009</p> <p>01.07.2009 –</p> <p>01.07.2016 –</p> <p>01.07.2016 –</p> <p>01.07.2016 –</p> <p>01.06.1999 – 30.06.2009</p> <p>01.07.2009 –</p>	<p>4007847</p> <p>4007848</p> <p>4014661</p> <p>4014662</p> <p>4014663</p> <p>4007851</p> <p>4007852</p>	<p>ШТ. _____ ②</p> <p>ШТ. _____ ②</p> <p>ШТ. _____ ②</p> <p>ШТ. _____ ②</p> <p>ШТ. _____ ②</p> <p>ШТ. _____ ②</p> <p>ШТ. _____ ②</p>	<p>302,00 /м²</p> <p>302,00 /м²</p> <p>329,00 /м²</p> <p>329,00 /м²</p> <p>329,00 /м²</p> <p>475,00 /м²</p> <p>475,00 /м²</p>

3) Указать цвет RAL по выбору л/к покрытия мотива со вставками серии Design.

+² Надбавка к цене за поверхность Decograin / Decopaint, см. стр. 214 / Укажите номер артикула соответствующего варианта отделки поверхности Decograin / Decopaint.

+⁴ Надбавка к цене за рамы окон с л/к покрытием цвета Color, RAL по выбору или цвета, подходящего к поверхности Decograin, см. стр. 210 / Укажите номер артикула цвета.

+⁶ Надбавка к цене за вентиляционную решетку с л/к покрытием цвета Color, RAL по выбору или цвета, подходящего к поверхности Decograin, см. стр. 211 / Укажите номер артикула цвета.

+¹³ Надбавка к цене за оконное стекло, см. стр. 84 – 87 / Укажите номер артикула соответствующего стекла.

+¹⁴ Надбавка к цене за вставку рамы окна, см. стр. 82 – 84 / Укажите номер артикула соответствующей вставки.

ЗАКАЗ	№ заказчика: _____	№ заказа/комис.: _____	*Данные обязательно сверять с данными на заводской табличке!	
			№ заказа: _____	№ ворот: _____
	Заказчик: _____		№ изделия: _____	Тип: _____
	Адрес доставки: _____		Год выпуска: _____	
Город/дата: _____		Печать и подпись _____		

6. Принадлежности для секций ворот

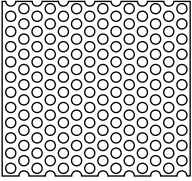
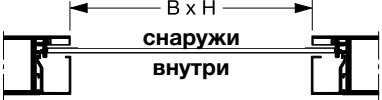
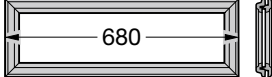
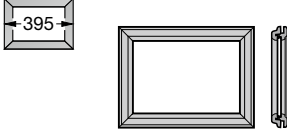
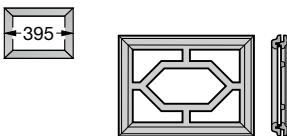
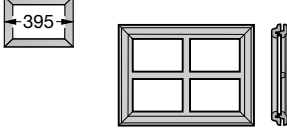
Изделие	Описание	Период производства	№ арт.	Кол-во	€
	 <p>Указать размер остекления в свету: Ш _____ мм × В _____ мм</p> <p>Перфорированный лист Нержавеющая сталь, LB</p>	01.07.2016 –	4014664 ⌚	ШТ. _____ ②	473,00 /м²
	<p>Рама типа D (680 мм, стандартный мотив) для одностенных секций ворот по образцу RAL _____ Остекление</p>	01.06.1999 –	4004981 ⌚	ШТ. _____ ②	83,00 /шт. + ⁴ + ¹³
	<p>Рама кассетного остекления S0 (395 мм, стандартный мотив), для одностенных секций ворот по образцу RAL _____ Остекление Мотив вставки</p>	01.09.1999 –	4004954 ⌚	ШТ. _____ ②	78,00 /шт. + ⁴ + ¹³ + ¹⁴
	<p>Рама кассетного остекления S1 (395 мм, мотив № 1), для одностенных секций ворот по образцу RAL _____ Остекление</p>	01.09.1999 –	4004955 ⌚	ШТ. _____ ②	94,00 /шт. + ⁴ + ¹³
	<p>Рама кассетного остекления S2 (395 мм, мотив № 2), для одностенных секций ворот по образцу RAL _____ Остекление</p>	01.09.1999 –	4004956 ⌚	ШТ. _____ ②	94,00 /шт. + ⁴ + ¹³

3) Указать цвет RAL по выбору л/к покрытия мотива со вставками серии Design.

+² Надбавка к цене за поверхность Decograin / Decopaint, см. стр. 214 / Укажите номер артикула соответствующего варианта отделки поверхности Decograin / Decopaint.

+⁴ Надбавка к цене за рамы окон с л/к покрытием цвета Color, RAL по выбору или цвета, подходящего к поверхности Decograin, см. стр. 210 / Укажите номер артикула цвета.

+⁶ Надбавка к цене за вентиляционную решетку с л/к покрытием цвета Color, RAL по выбору или цвета, подходящего к поверхности Decograin, см. стр. 211 / Укажите номер артикула цвета.

+¹³ Надбавка к цене за оконное стекло, см. стр. 84 – 87 / Укажите номер артикула соответствующего стекла.

+¹⁴ Надбавка к цене за вставку рамы окна, см. стр. 82 – 84 / Укажите номер артикула соответствующей вставки.

ЗАКАЗ	№ заказчика: _____ № заказа/комис.: _____		*Данные обязательно сверять с данными на заводской табличке!	
			№ заказа: _____	№ ворот: _____
	Заказчик: _____		№ изделия: _____	Тип: _____
	Адрес доставки: _____		Год выпуска: _____	
	Город/дата: _____		Печать и подпись _____	

6. Принадлежности для секций ворот

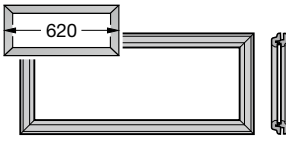
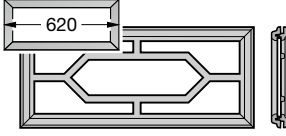
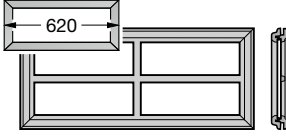
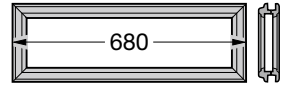
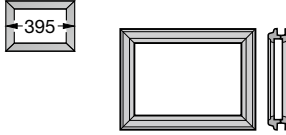
Изделие	Описание	Период производства	№ арт.	Кол-во	€
	Рама кассетного остекления, M0 (620 мм, стандартный мотив), для одностенных секций ворот по образцу RAL _____ Остекление Мотив вставки	01.06.1999 – 28.02.2011	4004960 ⌚	шт. _____ ②	86,00 /шт. + ⁴ + ¹³ + ¹⁴
	Рама кассетного остекления, M1 (620 мм, мотив № 1), для одностенных секций ворот по образцу RAL _____ Остекление	01.06.1999 – 28.02.2011	4004961 ⌚	шт. _____ ②	103,00 /шт. + ⁴ + ¹³
	Рама кассетного остекления, M2 (620 мм, мотив № 2), для одностенных секций ворот по образцу RAL _____ Остекление	01.06.1999 – 28.02.2011	4004962 ⌚	шт. _____ ②	103,00 /шт. + ⁴ + ¹³
	Рама типа D, (680 мм, стандартный мотив) для двустенных секций ворот 42 / 20 мм по образцу RAL _____ Остекление	01.09.1999 –	4005184 ⌚	шт. _____ ②	90,00 /шт. + ⁴ + ¹³
	Рама кассетного остекления S0 (395 мм, стандартный мотив), для двустенных секций ворот 42 / 20 мм по образцу RAL _____ Остекление Мотив вставки	01.06.1999 –	4004963 ⌚	шт. _____ ②	86,00 /шт. + ⁴ + ¹³ + ¹⁴

3) Указать цвет RAL по выбору л/к покрытия мотива со вставками серии Design.

+² Надбавка к цене за поверхность Decograin / Decopaint, см. стр. 214 / Укажите номер артикула соответствующего варианта отделки поверхности Decograin / Decopaint.

+⁴ Надбавка к цене за рамы окон с л/к покрытием цвета Color, RAL по выбору или цвета, подходящего к поверхности Decograin, см. стр. 210 / Укажите номер артикула цвета.



+⁶ Надбавка к цене за вентиляционную решетку с л/к покрытием цвета Color, RAL по выбору или цвета, подходящего к поверхности Decograin, см. стр. 211 / Укажите номер артикула цвета.

+¹³ Надбавка к цене за оконное стекло, см. стр. 84 – 87 / Укажите номер артикула соответствующего стекла.

+¹⁴ Надбавка к цене за вставку рамы окна, см. стр. 82 – 84 / Укажите номер артикула соответствующей вставки.

ЗАКАЗ	№ заказчика: _____	№ заказа/комис.: _____	* Данные обязательно сверять с данными на заводской табличке!	
			№ заказа: _____	№ ворот: _____
	Заказчик: _____		№ изделия: _____	Тип: _____
	Адрес доставки: _____		Год выпуска: _____	
	Город/дата: _____		Печать и подпись _____	

6. Принадлежности для секций ворот

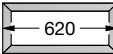
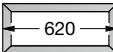
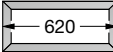
Изделие	Описание	Период производства	№ арт.	Кол-во	€
	Рама кассетного остекления S1 (395 мм, мотив № 1), для двустенных секций ворот 42 / 20 мм по образцу RAL _____ Остекление	01.06.1999 –	4004964 ⌚	ШТ. _____ ②	101,00 /шт. + ⁴ + ¹³
	Рама кассетного остекления S2 (395 мм, мотив № 2), для двустенных секций ворот 42 / 20 мм по образцу RAL _____ Остекление	01.06.1999 –	4004965 ⌚	ШТ. _____ ②	101,00 /шт. + ⁴ + ¹³
	Рама кассетного остекления M0 (620 мм, стандартный мотив), для двустенных секций ворот 42 / 20 мм по образцу RAL _____ Остекление Мотив вставки	01.03.2008 – 28.02.2011	4004966 ⌚	ШТ. _____ ②	98,00 /шт. + ⁴ + ¹³ + ¹⁴
	Рама кассетного остекления M1 (620 мм, мотив № 1), для двустенных секций ворот 42 / 20 мм по образцу RAL _____ Остекление	01.03.2008 – 28.02.2011	4004967 ⌚	ШТ. _____ ②	114,00 /шт. + ⁴ + ¹³
	Рама кассетного остекления M2 (620 мм, мотив № 2), для двустенных секций ворот 42/20 мм по образцу RAL _____ Остекление	01.03.2008 – 28.02.2011	4004968 ⌚	ШТ. _____ ②	114,00 /шт. + ⁴ + ¹³

3) Указать цвет RAL по выбору л/к покрытия мотива со вставками серии Design.

+² Надбавка к цене за поверхность Decograin / Decopaint, см. стр. 214 / Укажите номер артикула соответствующего варианта отделки поверхности Decograin / Decopaint.

+⁴ Надбавка к цене за рамы окон с л/к покрытием цвета Color, RAL по выбору или цвета, подходящего к поверхности Decograin, см. стр. 210 / Укажите номер артикула цвета.

+⁶ Надбавка к цене за вентиляционную решетку с л/к покрытием цвета Color, RAL по выбору или цвета, подходящего к поверхности Decograin, см. стр. 211 / Укажите номер артикула цвета.

+¹³ Надбавка к цене за оконное стекло, см. стр. 84 – 87 / Укажите номер артикула соответствующего стекла.

+¹⁴ Надбавка к цене за вставку рамы окна, см. стр. 82 – 84 / Укажите номер артикула соответствующей вставки.

ЗАКАЗ	№ заказчика: _____	№ заказа/комис.: _____	*Данные обязательно сверять с данными на заводской табличке!	
			№ заказа: _____	№ ворот: _____
	Заказчик: _____		№ изделия: _____	Тип: _____
	Адрес доставки: _____		Год выпуска: _____	
	Город/дата: _____		Печать и подпись _____	

6. Принадлежности для секций ворот

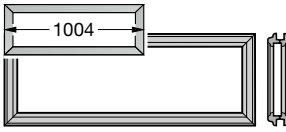
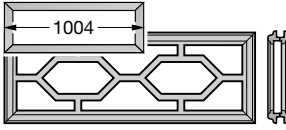
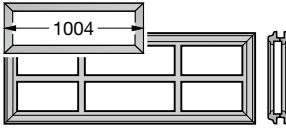
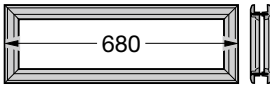
Изделие	Описание	Период производства	№ арт.	Кол-во	€
	Рама кассетного остекления L0 (1004 мм, стандартный мотив), для двустенных секций ворот 42/20 мм по образцу RAL _____ Остекление Мотив вставки	01.03.2008 –	4004969 ⌚	шт. _____ ② _____ _____	133,00 /шт. + ⁴ + ¹³ + ¹⁴
	Рама кассетного остекления L1 (1004 мм, мотив № 1), для двустенных секций ворот 42 / 20 мм по образцу RAL _____ Остекление	01.03.2008 – 28.02.2011	4004970 ⌚	шт. _____ ② _____ _____	146,00 /шт. + ⁴ + ¹³
	Рама кассетного остекления L2 (1004 мм, мотив № 2), для двустенных секций ворот 42/20 мм по образцу RAL _____ Остекление	01.03.2008 – 28.02.2011	4004971 ⌚	шт. _____ ② _____ _____	146,00 /шт. + ⁴ + ¹³
	Рама типа D, (680 мм, стандартный мотив) для двустенных секций ворот 42 мм Ворота с S- или M-гофрами (с гофром) Ворота с L-, D-, T-гофрами (без гофра) по образцу RAL _____ Остекление	01.06.1999 – 01.06.1999 –	4005250 ⌚ 4005251 ⌚	шт. _____ ② _____ ② _____ _____	90,00 /шт. 90,00 /шт. + ⁴ + ¹³

3) Указать цвет RAL по выбору л/к покрытия мотива со вставками серии Design.

+² Надбавка к цене за поверхность Decograin / Decopaint, см. стр. 214 / Укажите номер артикула соответствующего варианта отделки поверхности Decograin / Decopaint.

+⁴ Надбавка к цене за рамы окон с л/к покрытием цвета Color, RAL по выбору или цвета, подходящего к поверхности Decograin, см. стр. 210 / Укажите номер артикула цвета.





+⁶ Надбавка к цене за вентиляционную решетку с л/к покрытием цвета Color, RAL по выбору или цвета, подходящего к поверхности Decograin, см. стр. 211 / Укажите номер артикула цвета.

+¹³ Надбавка к цене за оконное стекло, см. стр. 84 – 87 / Укажите номер артикула соответствующего стекла.

+¹⁴ Надбавка к цене за вставку рамы окна, см. стр. 82 – 84 / Укажите номер артикула соответствующей вставки.

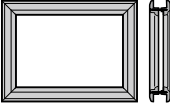
ЗАКАЗ	№ заказчика: _____	№ заказа/комис.: _____	* Данные обязательно сверять с данными на заводской табличке!	
			№ заказа: _____	№ ворот: _____
	Заказчик: _____		№ изделия: _____	Тип: _____
	Адрес доставки: _____		Год выпуска: _____	
Город/дата: _____		Печать и подпись _____		

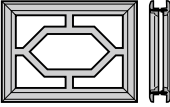
6. Принадлежности для секций ворот

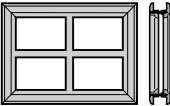
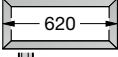
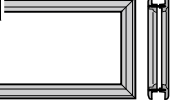
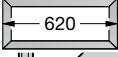
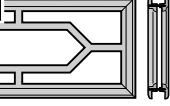
Изделие	Описание	Период производства	№ арт.	Кол-во	€
 	Рама кассетного остекления S0 (395 мм, стандартный мотив) для двустенных секций ворот 42 мм по образцу RAL _____ Остекление Мотив вставки	01.03.2008 –	4004972 ⌚	ШТ. _____ ② _____ _____	86,00 /шт. + ⁴ + ¹³ + ¹⁴
 	Рама кассетного остекления S1 (395 мм, мотив № 1) для двустенных секций ворот 42 мм по образцу RAL _____ Остекление	01.03.2008 –	4004973 ⌚	ШТ. _____ ② _____ _____	101,00 /шт. + ⁴ + ¹³
 	Рама кассетного остекления S2 (395 мм, мотив № 2), для двустенных секций ворот 42 мм по образцу RAL _____ Остекление	01.03.2008 –	4004974 ⌚	ШТ. _____ ② _____ _____	101,00 /шт. + ⁴ + ¹³
 	Рама кассетного остекления M0 (620 мм, стандартный мотив), для двустенных секций ворот 42 мм по образцу RAL _____ Остекление Мотив вставки	01.06.1999 –	4004975 ⌚	ШТ. _____ ② _____ _____	98,00 /шт. + ⁴ + ¹³ + ¹⁴
 	Рама кассетного остекления M1 (620 мм, мотив № 1), для двустенных секций ворот 42 мм по образцу RAL _____ Остекление	01.06.1999 – 28.02.2011	4004976 ⌚	ШТ. _____ ② _____ _____	114,00 /шт. + ⁴ + ¹³

3) Указать цвет RAL по выбору л/к покрытия мотива со вставками серии Design.

+² Надбавка к цене за поверхность Decograin / Decopaint, см. стр. 214 / Укажите номер артикула соответствующего варианта отделки поверхности Decograin / Decopaint.

+⁴ Надбавка к цене за рамы окон с л/к покрытием цвета Color, RAL по выбору или цвета, подходящего к поверхности Decograin, см. стр. 210 / Укажите номер артикула цвета.

+⁶ Надбавка к цене за вентиляционную решетку с л/к покрытием цвета Color, RAL по выбору или цвета, подходящего к поверхности Decograin, см. стр. 211 / Укажите номер артикула цвета.

+¹³ Надбавка к цене за оконное стекло, см. стр. 84 – 87 / Укажите номер артикула соответствующего стекла.

+¹⁴ Надбавка к цене за вставку рамы окна, см. стр. 82 – 84 / Укажите номер артикула соответствующей вставки.

ЗАКАЗ	№ заказчика: _____	№ заказа/комис.: _____	*Данные обязательно сверять с данными на заводской табличке!	
			№ заказа: _____	№ ворот: _____
	Заказчик: _____		№ изделия: _____	Тип: _____
	Адрес доставки: _____		Год выпуска: _____	
	Город/дата: _____		Печать и подпись _____	

6. Принадлежности для секций ворот

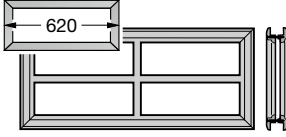
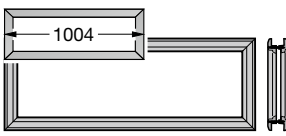
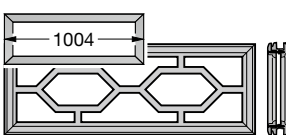
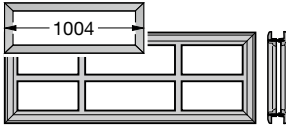
Изделие	Описание	Период производства	№ арт.	Кол-во	€
	Рама кассетного остекления M2 (620 мм, мотив № 2), для двустенных секций ворот 42 мм по образцу RAL _____ Остекление	01.06.1999 –	4004977 ⌚	шт. _____ ② _____ _____	114,00 /шт. + ⁴ + ¹³
	Рама кассетного остекления L0 (1004 мм, стандартный мотив), для двустенных секций ворот 42 мм по образцу RAL _____ Остекление Мотив вставки	01.03.2003 –	4004978 ⌚	шт. _____ ② _____ _____	133,00 /шт. + ⁴ + ¹³ + ¹⁴
	Рама кассетного остекления L1 (1004 мм, мотив № 1), для двустенных секций ворот 42 мм по образцу RAL _____ Остекление	01.03.2003 – 28.02.2011	4004979 ⌚	шт. _____ ② _____ _____	146,00 /шт. + ⁴ + ¹³
	Рама кассетного остекления L2 (1004 мм, мотив № 2), для двустенных секций ворот 42 мм по образцу RAL _____ Остекление	01.03.2003 – 28.02.2011	4004980 ⌚	шт. _____ ② _____ _____	146,00 /шт. + ⁴ + ¹³

3) Указать цвет RAL по выбору л/к покрытия мотива со вставками серии Design.

+² Надбавка к цене за поверхность Decograin / Decopaint, см. стр. 214 / Укажите номер артикула соответствующего варианта отделки поверхности Decograin / Decopaint.

+⁴ Надбавка к цене за рамы окон с л/к покрытием цвета Color, RAL по выбору или цвета, подходящего к поверхности Decograin, см. стр. 210 / Укажите номер артикула цвета.

+⁶ Надбавка к цене за вентиляционную решетку с л/к покрытием цвета Color, RAL по выбору или цвета, подходящего к поверхности Decograin, см. стр. 211 / Укажите номер артикула цвета.

+¹³ Надбавка к цене за оконное стекло, см. стр. 84 – 87 / Укажите номер артикула соответствующего стекла.

+¹⁴ Надбавка к цене за вставку рамы окна, см. стр. 82 – 84 / Укажите номер артикула соответствующей вставки.

ЗАКАЗ	№ заказчика: _____	№ заказа/комис.: _____	* Данные обязательно сверять с данными на заводской табличке!	
			№ заказа: _____	№ ворот: _____
	Заказчик: _____		№ изделия: _____	Тип: _____
	Адрес доставки: _____		Год выпуска: _____	
Город/дата: _____		Печать и подпись _____		

6. Принадлежности для секций ворот

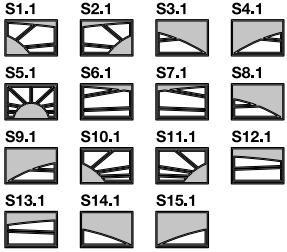
Изделие	Описание	Период производства	№ арт.	Кол-во	€	
	Комплект: 10 винтов с полуцилиндрической головкой для S-окон 3,5 × 30 мм EPU, S-кассета 3,5 × 33 мм EPU, гофр 3,5 × 40 мм LPU, S-кассета 3,5 × 45 мм LPU, гофр Для резьбового соединения других типов окон необходимы 2 комплекта, каждый с 10 винтами			шт.		
			3062067 •	_____	②	3,00 /шт.
			4012626 •	_____	②	3,00 /шт.
			4002324 •	_____	②	3,00 /шт.
			4012623 •	_____	②	3,00 /шт.
	Мотив вставки для кассетного остекления типа S Мотив S1.1 Мотив S2.1 Мотив S3.1 Мотив S4.1 Мотив S5.1 Мотив S6.1 Мотив S7.1 Мотив S8.1 Мотив S9.1 Мотив S10.1 Мотив S11.1 Мотив S12.1 Мотив S13.1 Мотив S14.1 Мотив S15.1 по образцу RAL _____			шт.		
		01.03.2004 –	4005150	_____	②	21,00 /шт.
		01.03.2004 –	4005151	_____	②	21,00 /шт.
		01.03.2004 –	4005152	_____	②	21,00 /шт.
		01.03.2004 –	4005153	_____	②	21,00 /шт.
		01.03.2004 –	4005154	_____	②	21,00 /шт.
		01.03.2004 –	4005155	_____	②	21,00 /шт.
		01.03.2004 –	4005156	_____	②	21,00 /шт.
		01.03.2004 –	4005157	_____	②	21,00 /шт.
		01.03.2004 –	4005158	_____	②	21,00 /шт.
		01.03.2004 –	4005159	_____	②	21,00 /шт.
		01.03.2004 –	4005160	_____	②	21,00 /шт.
		01.03.2004 –	4005161	_____	②	21,00 /шт.
		01.03.2004 –	4005162	_____	②	21,00 /шт.
		01.03.2004 –	4005163	_____	②	21,00 /шт.
		01.03.2004 –	4005164	_____	②	21,00 /шт.
			_____		+4	

3) Указать цвет RAL по выбору л/к покрытия мотива со вставками серии Design.

+2 Надбавка к цене за поверхность Decograin/Decopaint, см. стр. 214 / Укажите номер артикула соответствующего варианта отделки поверхности Decograin / Decopaint.

+4 Надбавка к цене за рамы окон с л/к покрытием цвета Color, RAL по выбору или цвета, подходящего к поверхности Decograin, см. стр. 210 / Укажите номер артикула цвета.

































+6 Надбавка к цене за вентиляционную решетку с л/к покрытием цвета Color, RAL по выбору или цвета, подходящего к поверхности Decograin, см. стр. 211 / Укажите номер артикула цвета.

+13 Надбавка к цене за оконное стекло, см. стр. 84 – 87 / Укажите номер артикула соответствующего стекла.

+14 Надбавка к цене за вставку рамы окна, см. стр. 82 – 84 / Укажите номер артикула соответствующей вставки.

ЗАКАЗ	№ заказчика: _____	№ заказа/комис.: _____	* Данные обязательно сверять с данными на заводской табличке!	
			№ заказа: _____	№ ворот: _____
	Заказчик: _____		№ изделия: _____	Тип: _____
	Адрес доставки: _____		Год выпуска: _____	
	Город/дата: _____		Печать и подпись _____	

6. Принадлежности для секций ворот

Изделие	Описание	Период производства	№ арт.	Кол-во	€
	Мотив вставки для кассетного остекления типа М			шт.	
	Мотив М1.3	01.03.2004 – 28.02.2011	4005165	_____ ②	22,00 /шт.
	Мотив М2.3	01.03.2004 – 28.02.2011	4005166	_____ ②	22,00 /шт.
  	Мотив М3.3	01.03.2004 – 28.02.2011	4005167	_____ ②	22,00 /шт.
  	Мотив М4.3	01.03.2004 – 28.02.2011	4005168	_____ ②	22,00 /шт.
  	Мотив М5.3	01.03.2004 – 28.02.2011	4005169	_____ ②	22,00 /шт.
  	Мотив М6.3	01.03.2004 – 28.02.2011	4005170	_____ ②	22,00 /шт.
  	Мотив М7.3	01.03.2004 – 28.02.2011	4005171	_____ ②	22,00 /шт.
  	Мотив М8.3	01.03.2004 – 28.02.2011	4005172	_____ ②	22,00 /шт.
  	Мотив М9.3	01.03.2004 – 28.02.2011	4005173	_____ ②	22,00 /шт.
	Мотив М10.3	01.03.2004 – 28.02.2011	4005174	_____ ②	22,00 /шт.
	Мотив М11.3	01.03.2004 – 28.02.2011	4005175	_____ ②	22,00 /шт.
	Мотив М12.3	01.03.2004 – 28.02.2011	4005176	_____ ②	22,00 /шт.
	по образцу RAL _____			_____	+⁴
	Мотив вставки для кассетного остекления типа L			шт.	
 	Мотив L1.2	01.03.2004 – 28.02.2011	4005177	_____ ②	24,00 /шт.
	Мотив L2.2	01.03.2004 – 28.02.2011	4005178	_____ ②	24,00 /шт.
	Мотив L3.2	01.03.2004 – 28.02.2011	4005179	_____ ②	24,00 /шт.
 	Мотив L4.2	01.03.2004 – 28.02.2011	4005180	_____ ②	24,00 /шт.
 	Мотив L5.2	01.03.2004 – 28.02.2011	4005181	_____ ②	24,00 /шт.
 	Мотив L6.2	01.03.2004 – 28.02.2011	4005182	_____ ②	24,00 /шт.
 	Мотив L7.2	01.03.2004 – 28.02.2011	4005183	_____ ②	24,00 /шт.
	по образцу RAL _____			_____	+⁴

3) Указать цвет RAL по выбору л/к покрытия мотива со вставками серии Design.

+² Надбавка к цене за поверхность Decograin / Decopaint, см. стр. 214 / Укажите номер артикула соответствующего варианта отделки поверхности Decograin / Decopaint.

+⁴ Надбавка к цене за рамы окон с л/к покрытием цвета Color, RAL по выбору или цвета, подходящего к поверхности Decograin, см. стр. 210 / Укажите номер артикула цвета.













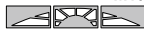

+⁶ Надбавка к цене за вентиляционную решетку с л/к покрытием цвета Color, RAL по выбору или цвета, подходящего к поверхности Decograin, см. стр. 211 / Укажите номер артикула цвета.

+¹³ Надбавка к цене за оконное стекло, см. стр. 84 – 87 / Укажите номер артикула соответствующего стекла.

+¹⁴ Надбавка к цене за вставку рамы окна, см. стр. 82 – 84 / Укажите номер артикула соответствующей вставки.

ЗАКАЗ	№ заказчика: _____	№ заказа/комис.: _____	* Данные обязательно сверять с данными на заводской табличке!	
			№ заказа: _____	№ ворот: _____
	Заказчик: _____		№ изделия: _____	Тип: _____
	Адрес доставки: _____		Год выпуска: _____	
Город/дата: _____		Печать и подпись _____		

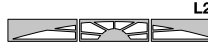
6. Принадлежности для секций ворот

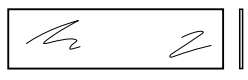
Изделие	Описание	Период производства	№ арт.	Кол-во	€
 S10  S20  S30  S40  S50  S60	Мотив вставки для кассетного остекления типа S Мотив Sunrise S10 Мотив Sunrise S20 Мотив Sunrise S30 Мотив Sunrise S40 Мотив Sunrise S50 Мотив Sunrise S60 по образцу RAL _____	01.03.2004 – 01.03.2004 – 01.03.2004 – 01.03.2004 – 01.03.2004 – 01.03.2004 –	4007771 ⌚ 4007772 ⌚ 4007773 ⌚ 4007774 ⌚ 4007775 ⌚ 4007776 ⌚	ШТ. _____ _____ _____ _____ _____ _____	② 75,00 /шт. ② 95,00 /шт. ② 112,00 /шт. ② 133,00 /шт. ② 150,00 /шт. ② 150,00 /шт. + ⁴
 M10  M20  M30  M40  M50	Мотив вставки для кассетного остекления типа M Мотив Sunrise M10 Мотив Sunrise M20 Мотив Sunrise M30 Мотив Sunrise M40 Мотив Sunrise M50 по образцу RAL _____	01.03.2004 – 01.03.2004 – 01.03.2004 – 01.03.2004 – 01.03.2004 –	4007777 ⌚ 4007778 ⌚ 4007779 ⌚ 4007780 ⌚ 4007781 ⌚	ШТ. _____ _____ _____ _____ _____	② 64,00 /шт. ② 86,00 /шт. ② 105,00 /шт. ② 128,00 /шт. ② 128,00 /шт. + ⁴
 L10  L20  L30  L40	Мотив вставки для кассетного остекления типа L Мотив Sunrise L10 Мотив Sunrise L20 Мотив Sunrise L30 Мотив Sunrise L40 по образцу RAL _____	01.03.2004 – 28.02.2011 01.03.2004 – 28.02.2011 01.03.2004 – 28.02.2011 01.03.2004 – 28.02.2011	4007782 ⌚ 4007783 ⌚ 4007784 ⌚ 4007785 ⌚	ШТ. _____ _____ _____ _____	② 47,00 /шт. ② 71,00 /шт. ② 95,00 /шт. ② 95,00 /шт. + ⁴
	Одинарное остекление из пластмассы, прозрачное для остекления типа D (680 мм)	01.09.2004 –	3062924 ⌚	ШТ. _____ _____	② 21,00 /шт.

3) Указать цвет RAL по выбору л/к покрытия мотива со вставками серии Design.

+² Надбавка к цене за поверхность Decograin / Decopaint, см. стр. 214 / Укажите номер артикула соответствующего варианта отделки поверхности Decograin / Decopaint.

+⁴ Надбавка к цене за рамы окон с л/к покрытием цвета Color, RAL по выбору или цвета, подходящего к поверхности Decograin, см. стр. 210 / Укажите номер артикула цвета.

+⁶ Надбавка к цене за вентиляционную решетку с л/к покрытием цвета Color, RAL по выбору или цвета, подходящего к поверхности Decograin, см. стр. 211 / Укажите номер артикула цвета.

+¹³ Надбавка к цене за оконное стекло, см. стр. 84 – 87 / Укажите номер артикула соответствующего стекла.

+¹⁴ Надбавка к цене за вставку рамы окна, см. стр. 82 – 84 / Укажите номер артикула соответствующей вставки.

ЗАКАЗ	№ заказчика: _____	№ заказа/комис.: _____	*Данные обязательно сверять с данными на заводской табличке!	
			№ заказа: _____	№ ворот: _____
	Заказчик: _____		№ изделия: _____	Тип: _____
	Адрес доставки: _____		Год выпуска: _____	
Город/дата: _____		Печать и подпись _____		

6. Принадлежности для секций ворот

Изделие	Описание	Период производства	№ арт.	Кол-во	€
	Одинарное остекление из пластмассы, кристаллической структуры, для остекления типа D (680 мм)	01.09.2004 –	3062925 •	шт. _____ ②	21,00 /шт.
	Одинарное остекление из пластмассы, прозрачное, для кассетного остекления S (395 мм)	01.06.1999 –	3060691 •	шт. _____ ②	19,00 /шт.
	Одинарное остекление из пластмассы, кристаллической структуры, для кассетного остекления S (395 мм)	01.06.1999 –	3060501 •	шт. _____ ②	19,00 /шт.
	Одинарное остекление из пластмассы, прозрачное, для кассетного остекления M (620 мм)	01.06.1999 – 28.02.2011	3060701 ⌘	шт. _____ ②	21,00 /шт.
	Одинарное остекление из пластмассы, кристаллической структуры, для кассетного остекления M (620 мм)	01.06.1999 – 28.02.2011	3060500 •	шт. _____ ②	21,00 /шт.
	Двойное остекление из пластмассы, прозрачное / прозрачное, для остекления типа D (680 мм)	01.09.2004 –	3092754 •	шт. _____ ②	37,00 /шт.

3) Указать цвет RAL по выбору л/к покрытия мотива со вставками серии Design.

+² Надбавка к цене за поверхность Decograin / Decopaint, см. стр. 214 / Укажите номер артикула соответствующего варианта отделки поверхности Decograin / Decopaint.

+⁴ Надбавка к цене за рамы окон с л/к покрытием цвета Color, RAL по выбору или цвета, подходящего к поверхности Decograin, см. стр. 210 / Укажите номер артикула цвета.



+⁶ Надбавка к цене за вентиляционную решетку с л/к покрытием цвета Color, RAL по выбору или цвета, подходящего к поверхности Decograin, см. стр. 211 / Укажите номер артикула цвета.

+¹³ Надбавка к цене за оконное стекло, см. стр. 84 – 87 / Укажите номер артикула соответствующего стекла.

+¹⁴ Надбавка к цене за вставку рамы окна, см. стр. 82 – 84 / Укажите номер артикула соответствующей вставки.

ЗАКАЗ	№ заказчика: _____	№ заказа/комис.: _____	* Данные обязательно сверять с данными на заводской табличке!	
			№ заказа: _____	№ ворот: _____
	Заказчик: _____		№ изделия: _____	Тип: _____
	Адрес доставки: _____		Год выпуска: _____	
	Город/дата: _____		Печать и подпись _____	

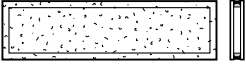
6. Принадлежности для секций ворот

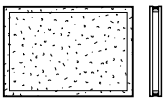
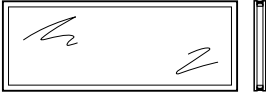
Изделие	Описание	Период производства	№ арт.	Кол-во	€
	Двойное остекление из пластмассы, для остекления типа D (680 мм) кристаллической структуры / прозрачное	01.09.2004 – 30.06.2016	3092755 •	ШТ. _____ ②	37,00 /шт.
	кристаллической структуры / кристаллической структуры	01.07.2016 –	4014350 •	ШТ. _____ ②	37,00 /шт.
	Двойное остекление из пластмассы, для кассетного остекления S (395 мм) прозрачное / прозрачное Ворота с кассетами (16 мм) Для ворот с гофраами (22 мм)	01.09.1999 –	3092748 •	ШТ. _____ ②	32,00 /шт.
		01.03.2008 –	3092758 •	ШТ. _____ ②	32,00 /шт.
	Двойное остекление из пластмассы, для кассетного остекления S (395 мм) кристаллической структуры / прозрачное Ворота с кассетами (16 мм) Для ворот с гофраами (22 мм)	01.09.1999 – 30.06.2016	3092749 •	ШТ. _____ ②	32,00 /шт.
		01.03.2008 – 30.06.2016	3092759 •	ШТ. _____ ②	32,00 /шт.
	кристаллической структуры / кристаллической структуры Ворота с кассетами (16 мм) Для ворот с гофраами (22 мм)	01.07.2016 –	4014347 •	ШТ. _____ ②	32,00 /шт.
		01.07.2016 –	4014352 •	ШТ. _____ ②	32,00 /шт.
	Двойное остекление из пластмассы, для кассетного остекления M (620 мм) прозрачное / прозрачное Ворота с кассетами (16 мм) Для ворот с гофраами (22 мм)	01.09.1999 – 28.02.2011	3092752 •	ШТ. _____ ②	39,00 /шт.
	01.03.2008 –	3092756 •	ШТ. _____ ②	39,00 /шт.	

3) Указать цвет RAL по выбору л/к покрытия мотива со вставками серии Design.

+² Надбавка к цене за поверхность Decograin / Decopaint, см. стр. 214 / Укажите номер артикула соответствующего варианта отделки поверхности Decograin / Decopaint.

+⁴ Надбавка к цене за рамы окон с л/к покрытием цвета Color, RAL по выбору или цвета, подходящего к поверхности Decograin, см. стр. 210 / Укажите номер артикула цвета.





+⁶ Надбавка к цене за вентиляционную решетку с л/к покрытием цвета Color, RAL по выбору или цвета, подходящего к поверхности Decograin, см. стр. 211 / Укажите номер артикула цвета.

+¹³ Надбавка к цене за оконное стекло, см. стр. 84 – 87 / Укажите номер артикула соответствующего стекла.

+¹⁴ Надбавка к цене за вставку рамы окна, см. стр. 82 – 84 / Укажите номер артикула соответствующей вставки.

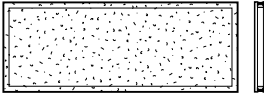
ЗАКАЗ	№ заказчика: _____	№ заказа/комис.: _____	*Данные обязательно сверять с данными на заводской табличке!	
			№ заказа: _____	№ ворот: _____
	Заказчик: _____		№ изделия: _____	Тип: _____
	Адрес доставки: _____		Год выпуска: _____	
	Город/дата: _____		Печать и подпись _____	

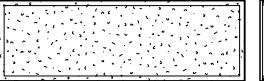
6. Принадлежности для секций ворот

Изделие	Описание	Период производства	№ арт.	Кол-во	€
	Двойное остекление из пластмассы, для кассетного остекления М (620 мм) кристаллической структуры / прозрачное Ворота с кассетами (16 мм) Для ворот с гофраами (22 мм)	01.06.1999 – 28.02.2011	3092753 •	_____ ②	39,00 /шт.
		01.03.2008 – 30.06.2016	3092757 •	_____ ②	39,00 /шт.
		01.07.2016 –	4014349 •	_____ ②	39,00 /шт.
		01.07.2016 –	4014351 •	_____ ②	39,00 /шт.
	Двойное остекление из пластмассы, для кассетного остекления L (1004 мм) прозрачное / прозрачное Ворота с кассетами (16 мм) Для ворот с гофраами (22 мм)	01.06.2003 – 28.02.2011	3092750 •	_____ ②	51,00 /шт.
		01.03.2008 –	3092760 •	_____ ②	51,00 /шт.
	Двойное остекление из пластмассы, для кассетного остекления L (1004 мм) кристаллической структуры / прозрачное Ворота с кассетами (16 мм) Для ворот с гофраами (22 мм)	01.03.2003 – 28.02.2011	3092751 •	_____ ②	51,00 /шт.
		01.03.2008 –	3092761 •	_____ ②	51,00 /шт.
		01.07.2016 –	4014348 •	_____ ②	51,00 /шт.
		01.07.2016 –	4014353 •	_____ ②	51,00 /шт.
	Элементы серии Design, мотив 450 ширина ворот до 3000 мм ширина ворот свыше 3000 мм	01.03.2003 –	3062991 ⌚	_____ ②	368,00 /шт.
		01.03.2003 –	3062992 ⌚	_____ ②	534,00 /шт.

3) Указать цвет RAL по выбору л/к покрытия мотива со вставками серии Design.

+² Надбавка к цене за поверхность Decograin / Decopaint, см. стр. 214 / Укажите номер артикула соответствующего варианта отделки поверхности Decograin / Decopaint.

+⁴ Надбавка к цене за рамы окон с л/к покрытием цвета Color, RAL по выбору или цвета, подходящего к поверхности Decograin, см. стр. 210 / Укажите номер артикула цвета.







+⁶ Надбавка к цене за вентиляционную решетку с л/к покрытием цвета Color, RAL по выбору или цвета, подходящего к поверхности Decograin, см. стр. 211 / Укажите номер артикула цвета.

+¹³ Надбавка к цене за оконное стекло, см. стр. 84 – 87 / Укажите номер артикула соответствующего стекла.

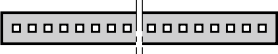
+¹⁴ Надбавка к цене за вставку рамы окна, см. стр. 82 – 84 / Укажите номер артикула соответствующей вставки.

ЗАКАЗ	№ заказчика: _____ № заказа/комис.: _____		* Данные обязательно сверять с данными на заводской табличке!	
			№ заказа: _____	№ ворот: _____
	Заказчик: _____		№ изделия: _____	Тип: _____
	Адрес доставки: _____		Год выпуска: _____	
Город/дата: _____		Печать и подпись _____		

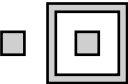
6. Принадлежности для секций ворот

Изделие	Описание	Период производства	№ арт.	Кол-во	€
	Элемент серии Design, мотив 450, для боковой двери	01.03.2003 –	4010615 ⌚	ШТ. _____	② 299,00 /шт.
	Элементы серии Design, мотив 451	01.03.2003 –	4009429 ⌚	ШТ. _____	② 122,00 /шт.
	Элементы серии Design, мотив 461			ШТ.	
	прозрачное / прозрачное кристаллической структуры / прозрачное	01.03.2003 –	4009434 ⌚	_____	② 198,00 /шт.
	кристаллической структуры / прозрачное кристаллической структуры / кристаллической структуры	01.03.2003 – 30.06.2016	4009435 ⌚	_____	② 198,00 /шт.
		01.07.2016 –	4014262 ⌚	_____	② 198,00 /шт.
	Элементы серии Design, мотив 452	01.03.2003 –	4009430 ⌚	ШТ. _____	② 156,00 /шт.
	Элементы серии Design, мотив 453	01.03.2018 –	4015983 ⌚	ШТ. _____	② 195,00 /шт.
	Элементы серии Design, мотив 462			ШТ.	
	прозрачное / прозрачное кристаллической структуры / прозрачное	01.03.2003 –	4009436 ⌚	_____	② 230,00 /шт.
	кристаллической структуры / прозрачное кристаллической структуры / кристаллической структуры	01.03.2003 – 30.06.2016	4009437 ⌚	_____	② 230,00 /шт.
		01.07.2016 –	4014263 ⌚	_____	② 230,00 /шт.

3) Указать цвет RAL по выбору л/к покрытия мотива со вставками серии Design.

+² Надбавка к цене за поверхность Decograin / Decopaint, см. стр. 214 / Укажите номер артикула соответствующего варианта отделки поверхности Decograin / Decopaint.

+⁴ Надбавка к цене за рамы окон с л/к покрытием цвета Color, RAL по выбору или цвета, подходящего к поверхности Decograin, см. стр. 210 / Укажите номер артикула цвета.











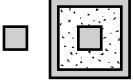



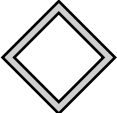

+⁶ Надбавка к цене за вентиляционную решетку с л/к покрытием цвета Color, RAL по выбору или цвета, подходящего к поверхности Decograin, см. стр. 211 / Укажите номер артикула цвета.

+¹³ Надбавка к цене за оконное стекло, см. стр. 84 – 87 / Укажите номер артикула соответствующего стекла.

+¹⁴ Надбавка к цене за вставку рамы окна, см. стр. 82 – 84 / Укажите номер артикула соответствующей вставки.

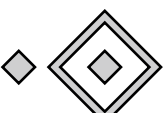
ЗАКАЗ	№ заказчика: _____	№ заказа/комис.: _____	*Данные обязательно сверять с данными на заводской табличке!	
			№ заказа: _____	№ ворот: _____
	Заказчик: _____		№ изделия: _____	Тип: _____
	Адрес доставки: _____		Год выпуска: _____	
	Город/дата: _____		Печать и подпись _____	

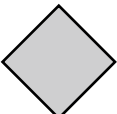
6. Принадлежности для секций ворот

Изделие	Описание	Период производства	№ арт.	Кол-во	€
	Элементы серии Design, мотив 463 прозрачное / прозрачное кристаллической структуры / прозрачное кристаллической структуры / кристаллической структуры	01.03.2018 –	4015984 	шт. _____	② 283,00 /шт.
		01.03.2018 –	4015985 	шт. _____	② 283,00 /шт.
		01.03.2018 –	4015986 	шт. _____	② 283,00 /шт.
	Элементы серии Design, мотив 454	01.03.2003 –	4009431 	шт. _____	② 122,00 /шт.
	Элементы серии Design, мотив 455	01.03.2018 –	4015987 	шт. _____	② 156,00 /шт.
	Элементы серии Design, мотив 471	01.03.2016 –	4014245 	шт. _____	② 122,00 /шт.
	Элементы серии Design, мотив 472	01.03.2018 –	4014246 	шт. _____	② 156,00 /шт.
	Элементы серии Design, мотив 473	01.03.2018 –	4014247 	шт. _____	② 195,00 /шт.
	Элементы серии Design, мотив 474	01.03.2018 –	4016058 	шт. _____	② 123,00 /шт.
	Элементы серии Design, мотив 475	01.03.2018 –	4016059 	шт. _____	② 156,00 /шт.

3) Указать цвет RAL по выбору л/к покрытия мотива со вставками серии Design.

+² Надбавка к цене за поверхность Decograin / Decopaint, см. стр. 214 / Укажите номер артикула соответствующего варианта отделки поверхности Decograin / Decopaint.

+⁴ Надбавка к цене за рамы окон с л/к покрытием цвета Color, RAL по выбору или цвета, подходящего к поверхности Decograin, см. стр. 210 / Укажите номер артикула цвета.







+⁶ Надбавка к цене за вентиляционную решетку с л/к покрытием цвета Color, RAL по выбору или цвета, подходящего к поверхности Decograin, см. стр. 211 / Укажите номер артикула цвета.

+¹³ Надбавка к цене за оконное стекло, см. стр. 84 – 87 / Укажите номер артикула соответствующего стекла.

+¹⁴ Надбавка к цене за вставку рамы окна, см. стр. 82 – 84 / Укажите номер артикула соответствующей вставки.

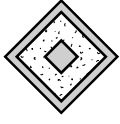
ЗАКАЗ	№ заказчика: _____	№ заказа/комис.: _____	* Данные обязательно сверять с данными на заводской табличке!	
			№ заказа: _____	№ ворот: _____
	Заказчик: _____		№ изделия: _____	Тип: _____
	Адрес доставки: _____		Год выпуска: _____	
Город/дата: _____		Печать и подпись _____		

6. Принадлежности для секций ворот

Изделие	Описание	Период производства	№ арт.	Кол-во	€
	Элементы серии Design, мотив 481 прозрачное / прозрачное кристаллической структуры / кристаллической структуры	01.03.2016 –	4014250 	ШТ. _____	② 198,00 /шт.
		01.03.2016 –	4014251 	_____	② 198,00 /шт.
	Элементы серии Design, мотив 482 прозрачное / прозрачное кристаллической структуры / кристаллической структуры	01.03.2018 –	4014252 	ШТ. _____	② 230,00 /шт.
		01.03.2018 –	4014253 	_____	② 230,00 /шт.
	Элементы серии Design, мотив 483 прозрачное / прозрачное кристаллической структуры / кристаллической структуры	01.03.2018 –	4014254 	ШТ. _____	② 288,00 /шт.
		01.03.2018 –	4014255 	_____	② 288,00 /шт.
	Элементы серии Design, мотив 456	01.03.2003 –	4009432 	ШТ. _____	② 144,00 /шт.
	Элементы серии Design, мотив 460	01.03.2003 –	4009679 	ШТ. _____	② 107,00 /шт.
	Элементы серии Design, мотив 459	01.03.2003 –	4009433 	ШТ. _____	② 230,00 /шт.

3) Указать цвет RAL по выбору л/к покрытия мотива со вставками серии Design.

+2 Надбавка к цене за поверхность Decograin / Decopaint, см. стр. 214 / Укажите номер артикула соответствующего варианта отделки поверхности Decograin / Decopaint.

+4 Надбавка к цене за рамы окон с л/к покрытием цвета Color, RAL по выбору или цвета, подходящего к поверхности Decograin, см. стр. 210 / Укажите номер артикула цвета.



+6 Надбавка к цене за вентиляционную решетку с л/к покрытием цвета Color, RAL по выбору или цвета, подходящего к поверхности Decograin, см. стр. 211 / Укажите номер артикула цвета.

+13 Надбавка к цене за оконное стекло, см. стр. 84 – 87 / Укажите номер артикула соответствующего стекла.

+14 Надбавка к цене за вставку рамы окна, см. стр. 82 – 84 / Укажите номер артикула соответствующей вставки.

ЗАКАЗ	№ заказчика: _____	№ заказа/комис.: _____	*Данные обязательно сверять с данными на заводской табличке!	
			№ заказа: _____	№ ворот: _____
	Заказчик: _____		№ изделия: _____	Тип: _____
	Адрес доставки: _____		Год выпуска: _____	
	Город/дата: _____		Печать и подпись _____	

6. Принадлежности для секций ворот

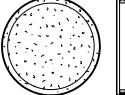
Изделие	Описание	Период производства	№ арт.	Кол-во	€
	Элементы серии Design, мотив 469 прозрачное / прозрачное кристаллической структуры / прозрачное кристаллической структуры / кристаллической структуры	01.03.2003 –	4009438 	шт. _____	② 336,00 /шт.
		01.03.2003 – 30.06.2016	4009439 	шт. _____	② 336,00 /шт.
		01.07.2016 –	4014264 	шт. _____	② 336,00 /шт.
	Двойное остекление из пластмассы для мотивов 461 – 463, прозрачное / прозрачное	01.03.2005 –	3089749 •	шт. _____	② 62,00 /шт.
	Двойное остекление из пластмассы для мотивов 461 – 463 кристаллической структуры / прозрачное кристаллической структуры / кристаллической структуры	01.03.2005 – 30.06.2016	3089750 •	шт. _____	② 62,00 /шт.
		01.07.2016 –	4014345 •	шт. _____	② 62,00 /шт.
	Двойное остекление из пластмассы для мотива 469, прозрачное / прозрачное	01.03.2006 –	3089751 •	шт. _____	② 171,00 /шт.
	Двойное остекление из пластмассы для мотива 469 кристаллической структуры / прозрачное кристаллической структуры / кристаллической структуры	01.03.2006 – 30.06.2016	3089752 •	шт. _____	② 171,00 /шт.
		01.07.2016 –	4014346 •	шт. _____	② 172,00 /шт.

3) Указать цвет RAL по выбору л/к покрытия мотива со вставками серии Design.

+² Надбавка к цене за поверхность Decograin / Decopaint, см. стр. 214 / Укажите номер артикула соответствующего варианта отделки поверхности Decograin / Decopaint.

+⁴ Надбавка к цене за рамы окон с л/к покрытием цвета Color, RAL по выбору или цвета, подходящего к поверхности Decograin, см. стр. 210 / Укажите номер артикула цвета.











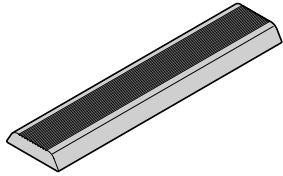



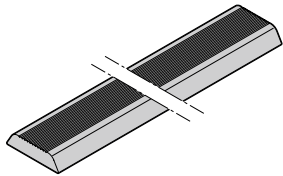





+⁶ Надбавка к цене за вентиляционную решетку с л/к покрытием цвета Color, RAL по выбору или цвета, подходящего к поверхности Decograin, см. стр. 211 / Укажите номер артикула цвета.

+¹³ Надбавка к цене за оконное стекло, см. стр. 84 – 87 / Укажите номер артикула соответствующего стекла.

+¹⁴ Надбавка к цене за вставку рамы окна, см. стр. 82 – 84 / Укажите номер артикула соответствующей вставки.

ЗАКАЗ	№ заказчика: _____ № заказа/комис.: _____		* Данные обязательно сверять с данными на заводской табличке!	
			№ заказа: _____	№ ворот: _____
	Заказчик: _____		№ изделия: _____	Тип: _____
	Адрес доставки: _____		Год выпуска: _____	
	Город/дата: _____		Печать и подпись _____	

6. Принадлежности для секций ворот

Изделие	Описание	Период производства	№ арт.	Кол-во	€
	Мотив 500 со вставками (серия Design), прерывистые вставки			шт.	
	под дерево, длина = 435 мм	01.07.2015 –	4013135 	_____	② 15,00 /шт.
	под нерж. сталь, длина = 435 мм RAL по выбору ³⁾	01.07.2015 – 01.07.2015 –	4013136  4015858 	_____	② 15,00 /шт. ② 24,00 /шт.
	* Вставки серии Design			шт.	
	Мотив 501, сплошные вставки				
	под дерево	01.07.2015 –	4013137 	_____	② 23,00 /м
	под нерж. сталь	01.07.2015 –	4013138 	_____	② 23,00 /м
	RAL по выбору ³⁾	01.07.2015 –	4014999 	_____	② 34,00 /м
	Мотив 502				
	под дерево	01.03.2018 –	4016010 	_____	② 23,00 /м
	под нерж. сталь	01.03.2018 –	4016011 	_____	② 23,00 /м
	RAL по выбору ³⁾	01.03.2018 –	4016012 	_____	② 34,00 /м
	Мотив 503				
	под дерево	01.03.2018 –	4016013 	_____	② 23,00 /м
	под нерж. сталь	01.03.2018 –	4016014 	_____	② 23,00 /м
	RAL по выбору ³⁾	01.03.2018 –	4016015 	_____	② 34,00 /м
	Мотив 504				
	под дерево	01.03.2018 –	4016022 	_____	② 23,00 /м
	под нерж. сталь	01.03.2018 –	4016023 	_____	② 23,00 /м
RAL по выбору ³⁾	01.03.2018 –	4016024 	_____	② 34,00 /м	
Мотив 505					
под дерево	01.03.2018 –	4016025 	_____	② 23,00 /м	
под нерж. сталь	01.03.2018 –	4016026 	_____	② 23,00 /м	
RAL по выбору ³⁾	01.03.2018 –	4016027 	_____	② 34,00 /м	

3) Указать цвет RAL по выбору л/к покрытия мотива со вставками серии Design.

+² Надбавка к цене за поверхность Decograin / Decopaint, см. стр. 214 / Укажите номер артикула соответствующего варианта отделки поверхности Decograin / Decopaint.

+⁴ Надбавка к цене за рамы окон с л/к покрытием цвета Color, RAL по выбору или цвета, подходящего к поверхности Decograin, см. стр. 210 / Укажите номер артикула цвета.

+⁶ Надбавка к цене за вентиляционную решетку с л/к покрытием цвета Color, RAL по выбору или цвета, подходящего к поверхности Decograin, см. стр. 211 / Укажите номер артикула цвета.

+¹³ Надбавка к цене за оконное стекло, см. стр. 84 – 87 / Укажите номер артикула соответствующего стекла.

+¹⁴ Надбавка к цене за вставку рамы окна, см. стр. 82 – 84 / Укажите номер артикула соответствующей вставки.

ЗАКАЗ	№ заказчика: _____	№ заказа/комис.: _____	* Данные обязательно сверять с данными на заводской табличке!	
			№ заказа: _____	№ ворот: _____
	Заказчик: _____		№ изделия: _____	Тип: _____
	Адрес доставки: _____		Год выпуска: _____	
Город/дата: _____		Печать и подпись _____		

6. Принадлежности для секций ворот

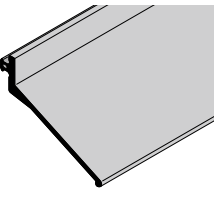
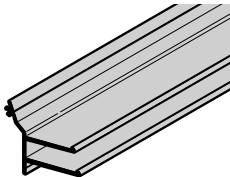
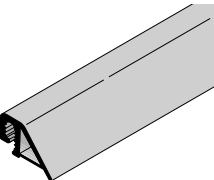
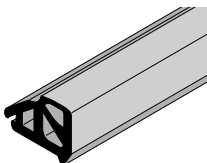
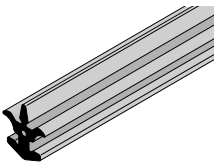
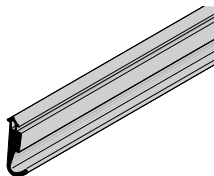
Изделие	Описание	Период производства	№ арт.	Кол-во	€
	Уплотнение перемишки (только направляющие H и ворота с калиткой) Длина _____ мм	01.06.1999 –	3045681 ⌚	шт. _____ ②	9,00 /м
	Уплотнение перемишки ThermoFrame, HG 080 3250 mm 6000 mm	01.05.2011 – 01.05.2011 –	4012841 • 4012833 •	шт. _____ ② ②	54,00 /шт. 99,00 /шт.
	Уплотнение фальш-панели Длина _____ мм	01.06.1999 –	3046369 ⌚	шт. _____ ②	9,00 /м
	Промежуточное уплотнение HG013 для термического разделения Длина _____ мм	01.03.2013 –	3045685 ⌚	шт. _____ ②	6,00 /м
	Межсекционное уплотнение для двустенных секций ворот и рам остекления NF Длина _____ мм	01.06.1999 –	3045684 ⌚	шт. _____ ②	2,00 /м
	Уплотнение упора для ворот с калиткой, сбоку Длина _____ мм	01.05.2000 –	3046482 ⌚	шт. _____ ②	5,00 /м

3) Указать цвет RAL по выбору л/к покрытия мотива со вставками серии Design.

+² Надбавка к цене за поверхность Decograin / Decopaint, см. стр. 214 / Укажите номер артикула соответствующего варианта отделки поверхности Decograin / Decopaint.

+⁴ Надбавка к цене за рамы окон с л/к покрытием цвета Color, RAL по выбору или цвета, подходящего к поверхности Decograin, см. стр. 210 / Укажите номер артикула цвета.

+⁶ Надбавка к цене за вентиляционную решетку с л/к покрытием цвета Color, RAL по выбору или цвета, подходящего к поверхности Decograin, см. стр. 211 / Укажите номер артикула цвета.

+¹³ Надбавка к цене за оконное стекло, см. стр. 84 – 87 / Укажите номер артикула соответствующего стекла.

+¹⁴ Надбавка к цене за вставку рамы окна, см. стр. 82 – 84 / Укажите номер артикула соответствующей вставки.

ЗАКАЗ	№ заказчика: _____	№ заказа/комис.: _____	* Данные обязательно сверять с данными на заводской табличке!	
			№ заказа: _____	№ ворот: _____
	Заказчик: _____		№ изделия: _____	Тип: _____
	Адрес доставки: _____		Год выпуска: _____	
	Город/дата: _____		Печать и подпись _____	

6. Принадлежности для секций ворот

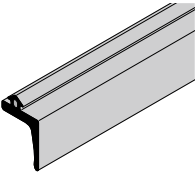
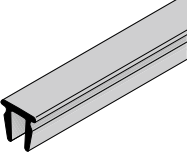
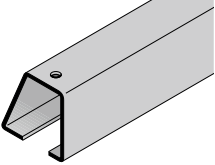
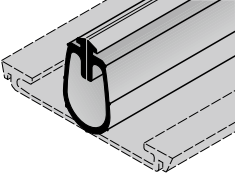
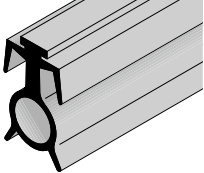
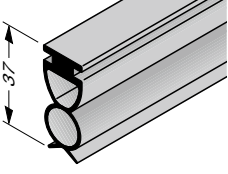
Изделие	Описание	Период производства	№ арт.	Кол-во	€
	Уплотнение двери для калитки, снизу Длина _____ мм	01.03.2005 –	3064281 ⌚	ШТ. _____	② 7,00 /м
	Уплотнение порога для калитки, снизу Длина _____ мм	01.03.2005 –	3064282 ⌚	ШТ. _____	② 7,00 /м
	Приемная шина для напольного уплотнения Длина _____ мм Не для ворот с калиткой Саморез по металлу 3,5 × 9,5	01.06.1999 –	3041117 ⌚ 3041298 ⌚	ШТ. _____ _____	② 8,00 /м ② 0,10 /шт.
	Напольное уплотнение Длина _____ мм Не для ворот с калиткой	01.06.1999 –	3045652 ⌚	ШТ. _____	② 31,00 /м
	Напольное уплотнение с вентиляционными прорезями Длина _____ мм Не для ворот с калиткой	01.06.1999 –	3040107 ⌚	ШТ. _____	② 48,00 /м
	Напольное уплотнение для ворот с калиткой с порогом Длина _____ мм	01.05.2000 –	3054462 ⌚	ШТ. _____	② 26,00 /м

3) Указать цвет RAL по выбору л/к покрытия мотива со вставками серии Design.

+2 Надбавка к цене за поверхность Decograin / Decopaint, см. стр. 214 / Укажите номер артикула соответствующего варианта отделки поверхности Decograin / Decopaint.

+4 Надбавка к цене за рамы окон с л/к покрытием цвета Color, RAL по выбору или цвета, подходящего к поверхности Decograin, см. стр. 210 / Укажите номер артикула цвета.



+6 Надбавка к цене за вентиляционную решетку с л/к покрытием цвета Color, RAL по выбору или цвета, подходящего к поверхности Decograin, см. стр. 211 / Укажите номер артикула цвета.

+13 Надбавка к цене за оконное стекло, см. стр. 84 – 87 / Укажите номер артикула соответствующего стекла.

+14 Надбавка к цене за вставку рамы окна, см. стр. 82 – 84 / Укажите номер артикула соответствующей вставки.

ЗАКАЗ	№ заказчика: _____	№ заказа/комис.: _____	*Данные обязательно сверять с данными на заводской табличке!	
			№ заказа: _____	№ ворот: _____
	Заказчик: _____		№ изделия: _____	Тип: _____
	Адрес доставки: _____		Год выпуска: _____	
	Город/дата: _____		Печать и подпись _____	

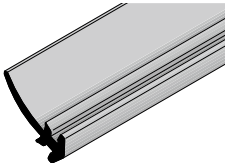
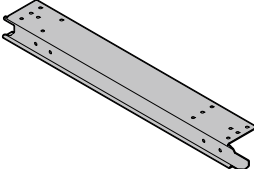
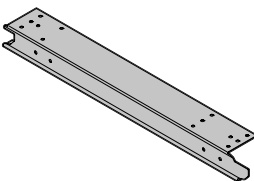
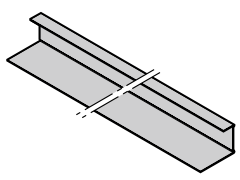
6. Принадлежности для секций ворот

Изделие	Описание	Период производства	№ арт.	Кол-во	€
	Уплотнение фальш-панели, заподлицо для ворот, HG 058 Длина _____ мм	01.07.2011 –	4005281 ⌚	шт. _____ ②	9,00 /м
	Торцевая накладка для установленной заподлицо фальш-панели, тип BF (верхняя секция ворот) справа слева	01.07.2011 – 01.07.2011 –	4004944 ⌚ 4004943 ⌚	шт. _____ ② ②	6,00 /шт. 6,00 /шт.
	Торцевая накладка для секции ворот справа слева	01.06.1999 – 01.06.1999 –	3047288 ⌚ 3047287 ⌚	шт. _____ ② ②	6,00 /шт. 6,00 /шт.
	Торцевая накладка для фальш-панели и неподвижного элемента гладкая, цвета RAL 9002 Длина _____ мм Отделка Decograin Длина _____ мм	01.06.1999 – 01.07.2015 –	3046560 ⌚ 4014654 ⌚	шт. _____ ② ②	11,00 /м +⁴ 12,00 /м
	Табличка с логотипом Hörmann 43 × 51,5 мм	01.06.1999 –	3062274 •	шт. _____ ②	5,00 /шт.

3) Указать цвет RAL по выбору л/к покрытия мотива со вставками серии Design.

+² Надбавка к цене за поверхность Decograin / Decopaint, см. стр. 214 / Укажите номер артикула соответствующего варианта отделки поверхности Decograin / Decopaint.

+⁴ Надбавка к цене за рамы окон с л/к покрытием цвета Color, RAL по выбору или цвета, подходящего к поверхности Decograin, см. стр. 210 / Укажите номер артикула цвета.

+⁶ Надбавка к цене за вентиляционную решетку с л/к покрытием цвета Color, RAL по выбору или цвета, подходящего к поверхности Decograin, см. стр. 211 / Укажите номер артикула цвета.

+¹³ Надбавка к цене за оконное стекло, см. стр. 84 – 87 / Укажите номер артикула соответствующего стекла.

+¹⁴ Надбавка к цене за вставку рамы окна, см. стр. 82 – 84 / Укажите номер артикула соответствующей вставки.

ЗАКАЗ	№ заказчика: _____	№ заказа/комис.: _____	* Данные обязательно сверять с данными на заводской табличке!	
			№ заказа: _____	№ ворот: _____
	Заказчик: _____		№ изделия: _____	Тип: _____
	Адрес доставки: _____		Год выпуска: _____	
Город/дата: _____		Печать и подпись _____		

6. Принадлежности для секций ворот

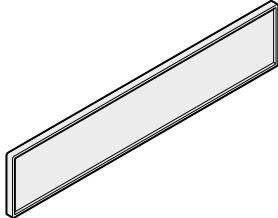
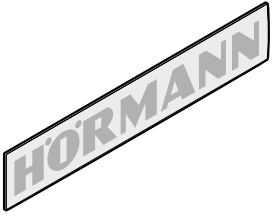
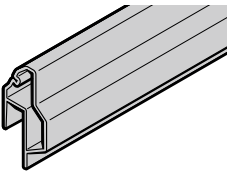
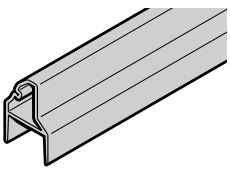
Изделие	Описание	Период производства	№ арт.	Кол-во	€
	Крепление таблички с логотипом 46 × 54,5 × 3,5 мм	01.06.1999 –	3062273 •	ШТ. _____	② 5,00 /шт.
	Крепление таблички с логотипом 165,1 × 32,7 × 3.5 мм PMMA	01.01.2017 –	4014110 •	ШТ. _____	② 6,00 /шт.
	Табличка с логотипом Hörmann 162,2 × 29,8 мм	01.01.2017 –	4014605 •	ШТ. _____	② 6,00 /шт.
	Профиль для укорачивания высоты NF 89, анодированный (42 / 20 мм) 6000 mm Длина _____ мм	01.06.2006 – 01.06.2006 –	4004733 • 3057522 ⌚	ШТ. _____ _____	② 169,00 /шт. ② 49,00 /м
	Профиль для укорачивания высоты NF 96, анодированный (42 мм) 6000 mm Длина _____ мм 6000 мм, черного цвета 6100 мм, черного цвета Длина _____ мм	01.06.2006 – 01.06.2006 – 15.05.2017 – 01.12.2017 – 15.05.2017 –	4004732 • 3062983 ⌚ 4015427 • 4016005 • 4015785 ⌚	ШТ. _____ _____ _____ _____ _____	② 146,00 /шт. ② 46,00 /м ② 146,00 /шт. ② 146,00 /шт. ② 46,00 /м

3) Указать цвет RAL по выбору л/к покрытия мотива со вставками серии Design.

+² Надбавка к цене за поверхность Decograin / Decopaint, см. стр. 214 / Укажите номер артикула соответствующего варианта отделки поверхности Decograin / Decopaint.

+⁴ Надбавка к цене за рамы окон с л/к покрытием цвета Color, RAL по выбору или цвета, подходящего к поверхности Decograin, см. стр. 210 / Укажите номер артикула цвета.

+⁶ Надбавка к цене за вентиляционную решетку с л/к покрытием цвета Color, RAL по выбору или цвета, подходящего к поверхности Decograin, см. стр. 211 / Укажите номер артикула цвета.

+¹³ Надбавка к цене за оконное стекло, см. стр. 84 – 87 / Укажите номер артикула соответствующего стекла.

+¹⁴ Надбавка к цене за вставку рамы окна, см. стр. 82 – 84 / Укажите номер артикула соответствующей вставки.

ЗАКАЗ	№ заказчика: _____	№ заказа/комис.: _____	*Данные обязательно сверять с данными на заводской табличке!	
			№ заказа: _____	№ ворот: _____
	Заказчик: _____		№ изделия: _____	Тип: _____
	Адрес доставки: _____		Год выпуска: _____	
	Город/дата: _____		Печать и подпись _____	

6. Принадлежности для секций ворот

Изделие	Описание	Период производства	№ арт.	Кол-во	€
	Набор для укорачивания (для LPU 42)			шт.	
	Для уменьшения заказчиком высоты ворот сверху	01.03.2016 –	4015563 ⌚	_____	② 46,00 /м
	снизу	01.03.2016 –	4015564 ⌚	_____	② 46,00 /м
	Надбавка к цене за цветной профиль для укорачивания нижней секции ворот		4015788 •	_____	② 63,00 /м
	Замыкающий профиль NF 98 черного цвета, анодированный, для анодированного элемента	01.06.1999 –	4005290 ⌚	_____	② 59,00 /м
	Профиль порога для ворот, 120 мм			шт.	
	без профиля цоколя дверного полотна калитки	01.03.2005 –	4005124 ⌚	_____	② 144,00 /м
	профиль цоколя дверного полотна калитки	01.03.2005 –	4015630 ⌚	_____	② 34,00 /м
	Напольное уплотнение для ворот с калиткой без порога, перфорированное			шт.	
	Длина _____ мм	01.03.2005 –	3064283 ⌚	_____	② 31,00 /м
	Саморез по металлу 4,2 x 13, с полуцилиндрической головкой и Torx из нерж. стали		3065933 •	_____	② 0,32 /шт.
	Концевая деталь цоколя для ворот с калиткой с порогом			шт.	
	справа	01.05.2000 –	3053787 •	_____	② 4,00 /шт.
	слева	01.05.2000 –	3053788 •	_____	② 4,00 /шт.

3) Указать цвет RAL по выбору л/к покрытия мотива со вставками серии Design.

+2 Надбавка к цене за поверхность Decograin / Decopaint, см. стр. 214 / Укажите номер артикула соответствующего варианта отделки поверхности Decograin / Decopaint.

+4 Надбавка к цене за рамы окон с л/к покрытием цвета Color, RAL по выбору или цвета, подходящего к поверхности Decograin, см. стр. 210 / Укажите номер артикула цвета.

+6 Надбавка к цене за вентиляционную решетку с л/к покрытием цвета Color, RAL по выбору или цвета, подходящего к поверхности Decograin, см. стр. 211 / Укажите номер артикула цвета.

+13 Надбавка к цене за оконное стекло, см. стр. 84 – 87 / Укажите номер артикула соответствующего стекла.

+14 Надбавка к цене за вставку рамы окна, см. стр. 82 – 84 / Укажите номер артикула соответствующей вставки.

ЗАКАЗ	№ заказчика: _____	№ заказа/комис.: _____	* Данные обязательно сверять с данными на заводской табличке!	
			№ заказа: _____	№ ворот: _____
	Заказчик: _____		№ изделия: _____	Тип: _____
	Адрес доставки: _____		Год выпуска: _____	
	Город/дата: _____		Печать и подпись _____	

6. Принадлежности для секций ворот

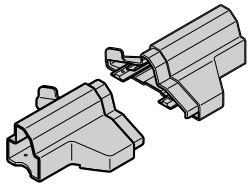
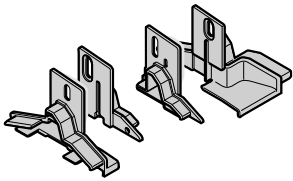
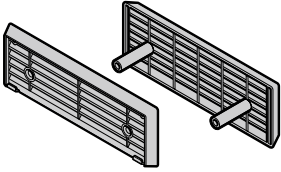
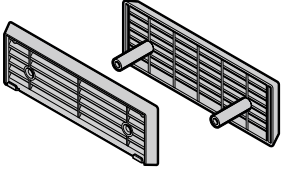
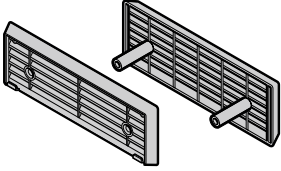
Изделие	Описание	Период производства	№ арт.	Кол-во	€
	Концевая деталь цоколя для ворот с калиткой без порога			шт.	
	справа	01.03.2005 –	3062134 •	_____ ②	4,00 /шт.
	слева	01.03.2005 –	3062133 •	_____ ②	4,00 /шт.
	Комплект: колпачки для цоколя двери и заглушки для ворот с калиткой без высокого порога			шт.	
	С петлями Roton				
	DIN правый	01.03.2005 –	3064284 •	_____ ②	10,00 /шт.
	DIN левый	01.03.2005 –	3064285 •	_____ ②	10,00 /шт.
	Вентиляционная решетка, черная			шт.	
	EPU 42 (20 мм)	01.03.2004 –	3055464 ⌚	_____ ②	24,00 /шт.
	LPU 42 (42 мм)	01.06.1999 –	3041072 ⌚	_____ ②	24,00 /шт.
	Вентиляционная решетка, цвет			шт.	
	EPU 42 (20 мм)	01.03.2004 –	4014194 ⌚	_____ ②	24,00 /шт.
	LPU 42 (42 мм)	01.06.1999 –	4014195 ⌚	_____ ②	26,00 /шт.
	по образцу RAL _____			_____ ②	+⁶

3) Указать цвет RAL по выбору л/к покрытия мотива со вставками серии Design.

+² Надбавка к цене за поверхность Decograin / Decopaint, см. стр. 214 / Укажите номер артикула соответствующего варианта отделки поверхности Decograin / Decopaint.

+⁴ Надбавка к цене за рамы окон с л/к покрытием цвета Color, RAL по выбору или цвета, подходящего к поверхности Decograin, см. стр. 210 / Укажите номер артикула цвета.



+⁶ Надбавка к цене за вентиляционную решетку с л/к покрытием цвета Color, RAL по выбору или цвета, подходящего к поверхности Decograin, см. стр. 211 / Укажите номер артикула цвета.

+¹³ Надбавка к цене за оконное стекло, см. стр. 84 – 87 / Укажите номер артикула соответствующего стекла.

+¹⁴ Надбавка к цене за вставку рамы окна, см. стр. 82 – 84 / Укажите номер артикула соответствующей вставки.

ЗАКАЗ	№ заказчика: _____		№ заказа/комис.: _____		*Данные обязательно сверять с данными на заводской табличке!	
					№ заказа: _____	
					№ ворот: _____	
	Заказчик: _____		№ изделия: _____		Тип: _____	
	Адрес доставки: _____		Год выпуска: _____			
Город/дата: _____				Печать и подпись _____		

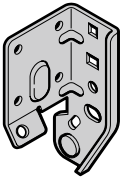
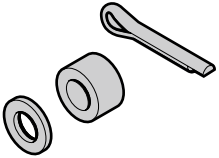
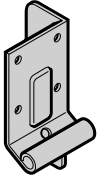
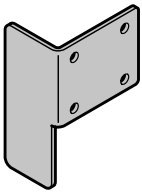
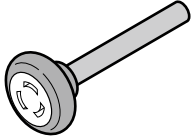
7. Фурнитура для секций ворот

Изделие	Описание	Период производства	№ арт.	Кол-во	€
	Накладка для направляющих N, L, H, BL справа слева Саморез по металлу А 6,5 × 16, geomet Винт с полуцилиндрической головкой по металлу / резьба Sprax 6,5 × 35	01.06.1999 – 01.06.1999 –	3047248 • _____	шт.	② 10,00 /шт.
			3047249 • _____	② 10,00 /шт.	
			3040982 • _____	② 0,27 /шт.	
			3045405 • _____	② 0,23 /шт.	
	Комплект: 1 дистанционное кольцо, для направляющих N, L, BL, H 1 шплинт 3 × 18, 1 шайба 13	01.06.1999 –	3054028 • _____	шт.	② 4,00 /шт.
	Накладка для направляющих Z, BZ справа слева Саморез по металлу А 6,5 × 16, geomet	01.09.1999 – 01.09.1999 –	3055053 • _____	шт.	② 7,00 /шт.
			3055052 • _____	② 7,00 /шт.	
			3040982 • _____	② 0,27 /шт.	
	Накладка для направляющих SN, SL справа слева Саморез по металлу А 6,5 × 16, geomet	01.03.2017 – 01.03.2017 –	4015098 • _____	шт.	② 10,00 /шт.
			4015097 • _____	② 10,00 /шт.	
			3040982 • _____	② 0,27 /шт.	
	Ходовой ролик, нижний с осью 110 мм, для направляющих Z, BZ	01.09.1999 –	3047259 • _____	шт.	② 8,00 /шт.
	Ходовой ролик, нижний с осью 50 мм, для направляющих N, L, BL, H	01.06.1999 –	3040311 • _____	шт.	② 6,00 /шт.
	Ходовой ролик, промежуточный с осью 40 мм, для направляющих N, L, BL, Z, BZ	01.06.1999 –	3039956 • _____	шт.	② 6,00 /шт.

[+] Без надбавки к цене

ЗАКАЗ	№ заказчика: _____ № заказа/комис.: _____		* Данные обязательно сверять с данными на заводской табличке!	
			№ заказа: _____	№ ворот: _____
	Заказчик: _____		№ изделия: _____	Тип: _____
	Адрес доставки: _____		Год выпуска: _____	
	Город/дата: _____		Печать и подпись _____	

7. Фурнитура для секций ворот

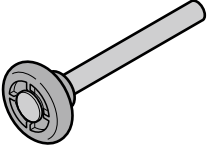
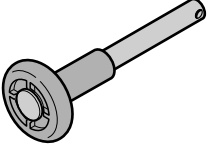
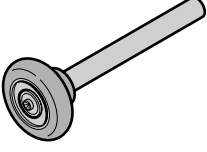
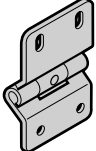
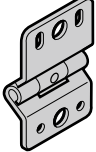
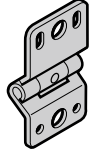
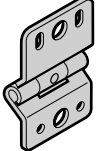
Изделие	Описание	Период производства	№ арт.	Кол-во	€
	Ходовой ролик, промежуточный, типа G (направляющая H)	01.06.1999 –	3041112 •	ШТ. _____	② 9,00 /шт.
	Ходовой ролик, верхний, типа GS (направляющая H) Шплинт 4 × 18, оцинкованный	01.06.1999 –	3041113 • 3024784 •	ШТ. _____ _____	② 10,00 /шт. ② 0,13 /шт.
	Ходовой ролик, тип K, LZ > 5000	09.07.2001 –	3039964 •	ШТ. _____	② 12,00 /шт.
	Шарнир, тип 2 Саморез по металлу А 6,5 × 16, геомет Винт с полуцилиндрической головкой по металлу / резьба Spax 6,5 × 35	01.06.1999 –	3045117 •	ШТ. _____	② 6,00 /шт.
			3040982 •	_____	② 0,27 /шт.
			3045405 •	_____	② 0,23 /шт.
	Шарнир, тип 2 H (направляющая H) Саморез по металлу А 6,5 × 16, геомет	01.06.1999 –	3045119 •	ШТ. _____	② 6,00 /шт.
			3040982 •	_____	② 0,27 /шт.
	Шарнир для калитки Саморез по металлу А 6,5 × 16, геомет		3040909 •	ШТ. _____	② 6,00 /шт.
			3040982 •	_____	② 0,27 /шт.
	Шарнир, тип 6 Над калиткой и на воротах с TBV (с изоляционной прокладкой) Шарнир, тип 6-V Рядом с калиткой (без изоляционной прокладки) Саморез по металлу А 6,5 × 16, геомет		3056279 •	ШТ. _____	② 6,00 /шт.
			3042457 •	_____	② 8,00 /шт.
			3040982 •	_____	② 0,27 /шт.

[+] Без надбавки к цене

ЗАКАЗ	№ заказчика: _____		№ заказа/комис.: _____		*Данные обязательно сверять с данными на заводской табличке!	
					№ заказа: _____	
					№ ворот: _____	
	Заказчик: _____		№ изделия: _____		Тип: _____	
	Адрес доставки: _____		Год выпуска: _____			
Город/дата: _____				Печать и подпись _____		

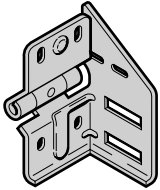
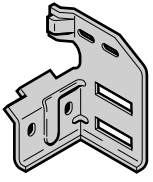
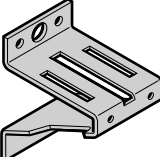
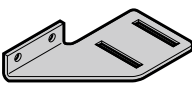
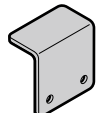

7. Фурнитура для секций ворот

Изделие	Описание	Период производства	№ арт.	Кол-во	€
	Роликовая опора, тип 4, промежуточная, для направляющих N, BL, Z, BZ, L справа слева Саморез по металлу А 6,5 × 16, geomet Винт с полуцилиндрической головкой по металлу / резьба Spax 6,5 × 35	01.06.1999 – 01.06.1999 –	3045114 • _____	шт.	
			3045115 • _____	②	9,00 /шт.
			3040982 • _____	②	0,27 /шт.
			3045405 • _____	②	0,23 /шт.
	Роликовая опора, тип 4, направляющая N справа слева Саморез по металлу А 6,5 × 16, geomet Винт с полуцилиндрической головкой по металлу / резьба Spax 6,5 × 35	01.06.1999 – 01.06.1999 –	3045112 • _____	шт.	
			3045113 • _____	②	11,00 /шт.
			3040982 • _____	②	0,27 /шт.
			3045405 • _____	②	0,23 /шт.
	Роликовая опора сверху, оцинкованная (направляющие H, L, N) LZ > 5000 мм Саморез по металлу А 6,5 × 16, geomet	01.07.2015 –	3093585 • _____	шт.	
			3040982 • _____	②	8,00 /шт.
	Основание для роликовой опоры (направляющие H, L, N) LZ > 5000 мм справа, оцинкованное слева, оцинкованное Саморез по металлу А 6,5 × 16, geomet Винт с полукруглой головкой М6 × 16, оцинкованный Шестигранная гайка М6 со стопорным кольцом и фланцем, оцинкованная	09.07.2001 – 09.07.2001 –	3041156 • _____	шт.	
			3041157 • _____	②	12,00 /шт.
			3040982 • _____	②	0,27 /шт.
			3001431 • _____	②	0,19 /шт.
			3001660 • _____	②	0,12 /шт.
	Защита от наката (направляющая H), оцинкованная	01.06.1999 –	3041158 • _____	шт.	
				②	5,00 /шт.

[+] Без надбавки к цене

ЗАКАЗ	№ заказчика: _____	№ заказа/комис.: _____	* Данные обязательно сверять с данными на заводской табличке!	
			№ заказа: _____	№ ворот: _____
	Заказчик: _____		№ изделия: _____	Тип: _____
	Адрес доставки: _____		Год выпуска: _____	
Город/дата: _____		Печать и подпись _____		

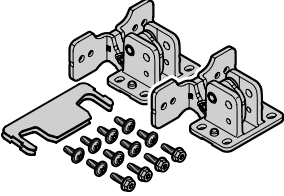

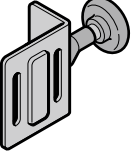
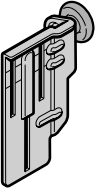
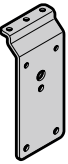

7. Фурнитура для секций ворот

Изделие	Описание	Период производства	№ арт.	Кол-во	€
	Комплект: скрытая петля	01.03.2013 –	3095141 •	шт. _____	② 40,00 /шт.
	Верхний роликосдержатель с ходовым роликом, направляющая N			шт.	
	справа	01.06.1999 –	3045403 •	_____	② 15,00 /шт.
	слева	01.06.1999 –	3045402 •	_____	② 15,00 /шт.
	Винт с полукруглой головкой M8 × 16 с квадратным подголовком		3006980 •	_____	② 0,27 /шт.
	Шестигранная гайка M8 с угловым фланцем		3018270 •	_____	② 0,19 /шт.
	Верхний роликосдержатель с ходовым роликом, направляющие L, BL	01.06.1999 –	3047254 •	шт. _____	② 10,00 /шт.
	Саморез по металлу А 6,5 × 16, геомет		3040982 •	_____	② 0,27 /шт.
	Винт с полуцилиндрической головкой по металлу / резьба Spax 6,5 × 35		3045405 •	_____	② 0,23 /шт.
	Верхний роликосдержатель с ходовым роликом, направляющие Z, BZ			шт.	
	справа	01.09.1999 –	3047261 •	_____	② 10,00 /шт.
	слева	01.09.1999 –	3047260 •	_____	② 10,00 /шт.
	Саморез по металлу А 6,5 × 16, геомет		3040982 •	_____	② 0,27 /шт.
	Промежуточная плата для верхнего роликосдержателя, для ворот с калиткой	01.03.2005 –	3064278 •	шт. _____	② 7,00 /шт.
	Саморез по металлу А 6,5 × 16, геомет		3040982 •	_____	② 0,27 /шт.

[+] Без надбавки к цене

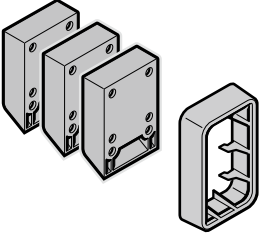
ЗАКАЗ	№ заказчика: _____	№ заказа/комис.: _____	*Данные обязательно сверять с данными на заводской табличке!	
			№ заказа: _____	№ ворот: _____
	Заказчик: _____		№ изделия: _____	Тип: _____
	Адрес доставки: _____		Год выпуска: _____	
	Город/дата: _____		Печать и подпись _____	

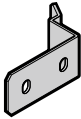

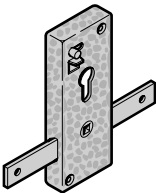
7. Фурнитура для секций ворот

Изделие	Описание	Период производства	№ арт.	Кол-во	€
	Комплект: изоляционная прокладка для блокировки роликдержателя (3 шт.) и надстраиваемая сверху рама 42/20 (1 шт.)	01.09.1999 –	3047440 •	шт. _____ ②	7,00 /шт.
	Роликдержатель, направляющие N, L, BL, Z, BZ Винт с полукруглой головкой М8 × 16 с квадратным подголовком Шестигранная гайка М8 с угловым фланцем	01.06.1999 –	3074403 • 3006980 • 3018270 •	шт. _____ ② _____ ② _____ ②	6,00 /шт. 0,27 /шт. 0,19 /шт.
	Роликдержатель, направляющая H Винт с полукруглой головкой М6 × 14 с квадратным подголовком Стопорная гайка с зубчатым венцом М6 и фланцем	01.06.1999 –	3039948 • 3086084 • 3001660 •	шт. _____ ② _____ ② _____ ②	6,00 /шт. 0,19 /шт. 0,12 /шт.
	Держатель троса, направляющая H Саморез по металлу А 6,5 × 16, geomet	01.06.1999 –	3051011 • 3040982 •	шт. _____ ② _____ ②	10,00 /шт. 0,27 /шт.
	Направляющий ролик троса LZ > 5000 мм	01.06.1999 –	3056831 •	шт. _____ ②	1,00 /шт.
	Замок PZ, TS 42 мм (только для гарнитура наружных ручек, кованая фурнитура) Шуруп для ДСП 5 × 25, оцинкованный Саморез по металлу В 6,3 × 16, geomet	01.06.1999 – 29.02.2000	3039949 • 3040064 • 3021742 •	шт. _____ ② _____ ② _____ ②	29,00 /шт. 0,19 /шт. 0,19 /шт.

[+] Без надбавки к цене

ЗАКАЗ	№ заказчика: _____	№ заказа/комис.: _____	* Данные обязательно сверять с данными на заводской табличке!	
	Заказчик: _____	Год выпуска: _____	№ заказа: _____	№ ворот: _____
	Адрес доставки: _____	Печать и подпись: _____	№ изделия: _____	Тип: _____
	Город/дата: _____			

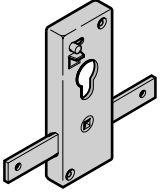
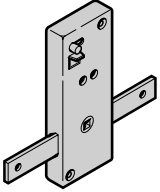
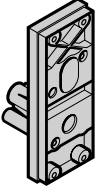
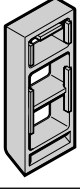
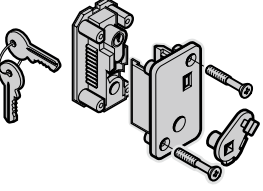
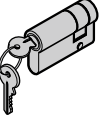

7. Фурнитура для секций ворот

Изделие	Описание	Период производства	№ арт.	Кол-во	€
	Замок КАВА, TS 42 мм Шуруп для ДСП 5 × 25, оцинкованный Саморез по металлу В 6,3 × 16, geomet	01.06.1999 –	3039950 •	ШТ. _____	② 33,00 /шт.
			3040064 •	_____	② 0,19 /шт.
			3021742 •	_____	② 0,19 /шт.
	Замок ASSA, TS 42 мм Шуруп для ДСП 5 × 25, оцинкованный Саморез по металлу В 6,3 × 16, geomet	01.06.1999 –	3039951 •	ШТ. _____	② 34,00 /шт.
			3040064 •	_____	② 0,19 /шт.
			3021742 •	_____	② 0,19 /шт.
	Основание для замка, TS 42 мм	01.06.1999 –	3039102 •	ШТ. _____	② 7,00 /шт.
	Подкладка замка для секций ворот 42/20 мм	01.03.2000 –	3053612 •	ШТ. _____	② 5,00 /шт.
	Замок PZ, TS 42,5 мм (вкл. цилиндр)	01.06.1999 –	3088641 •	ШТ. _____	② 53,00 /шт.
	Полуцилиндр 30 + 10 мм, закрывающийся разными ключами	01.06.1999 –	3091449 •	ШТ. _____	② 22,00 /шт.
	Заготовка ключа для профильного полуцилиндра, 30,5 + 10 мм	01.05.2010 –	3087067 •	ШТ. _____	② 5,00 /шт.

[+] Без надбавки к цене

ЗАКАЗ	№ заказчика: _____	№ заказа/комис.: _____	*Данные обязательно сверять с данными на заводской табличке!	
			№ заказа: _____	№ ворот: _____
	Заказчик: _____		№ изделия: _____	Тип: _____
	Адрес доставки: _____		Год выпуска: _____	
	Город/дата: _____		Печать и подпись _____	

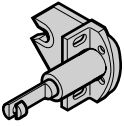
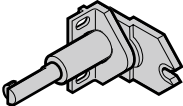
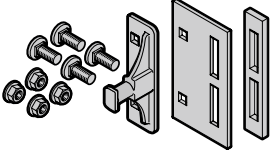

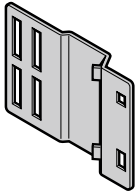
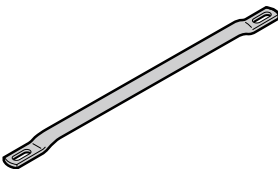
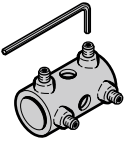
7. Фурнитура для секций ворот

Изделие	Описание	Период производства	№ арт.	Кол-во	€
	Запирающее устройство для направляющей H Саморез по металлу А 6,5 × 16, geomet	01.06.1999 –	3017389 •	шт. _____	② 58,00 /шт.
			3040982 •	шт. _____	② 0,27 /шт.
	Запирающее устройство Саморез по металлу А 6,5 × 16, geomet Винт с полуцилиндрической головкой по металлу / резьба Sprax 6,5 × 35	01.06.1999 –	3047226 •	шт. _____	② 29,00 /шт.
			3040982 •	шт. _____	② 0,27 /шт.
			3045405 •	шт. _____	② 0,23 /шт.
	Запирающий штырь, для направляющей H	01.06.1999 –	4014437 ⌘	шт. _____	② 22,00 /шт.
	Запирающий штырь для запирающего устройства Винт с плоской головкой М8 × 13 и квадратным подголовком Шестигранная гайка М8 с угловым фланцем	01.06.1999 –	3047225 •	шт. _____	② 10,00 /шт.
			3043106 •	шт. _____	② 0,27 /шт.
			3018270 •	шт. _____	② 0,19 /шт.
	Крепежная накладка для запирающего устройства Винт с плоской головкой М8 × 13 и квадратным подголовком Шестигранная гайка М8 с угловым фланцем	01.06.1999 –	3047258 •	шт. _____	② 6,00 /шт.
			3043106 •	шт. _____	② 0,27 /шт.
			3018270 •	шт. _____	② 0,19 /шт.
	Запирающая штанга Длина _____ мм	01.06.1999 –	3040280 ⌘	шт. _____	② 18,00 /м
	Комплект: муфта для запирающей штанги TS 42 мм только для гарнитура ручек, декоративная ковкая фурнитура, исполнение замка KABA и ASSA	01.06.1999 –	3046238 •	шт. _____	② 11,00 /шт.

[+] Без надбавки к цене

ЗАКАЗ	№ заказчика: _____	№ заказа/комис.: _____	* Данные обязательно сверять с данными на заводской табличке!	
			№ заказа: _____	№ ворот: _____
	Заказчик: _____		№ изделия: _____	Тип: _____
	Адрес доставки: _____		Год выпуска: _____	
Город/дата: _____		Печать и подпись _____		

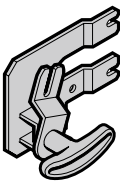
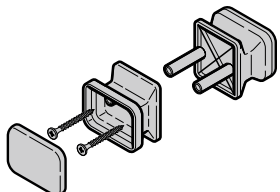

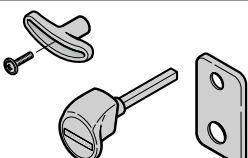
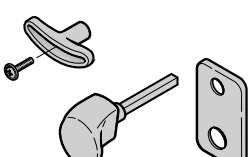
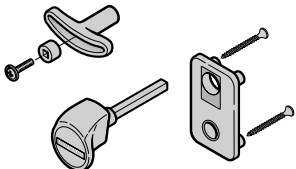
7. Фурнитура для секций ворот

Изделие	Описание	Период производства	№ арт.	Кол-во	€
	Устройство запирания изнутри справа слева Саморез по металлу А 6,5 × 20, geomet	01.05.2000 – 01.05.2000 –	3054119 •	ШТ.	② 29,00 /шт.
			3054120 •	② 29,00 /шт.	
			3095154 •	② 0,27 /шт.	
	Комплект: грибовидная ручка, снизу	01.06.1999 – 29.02.2000	3054156 •	ШТ.	② 9,00 /шт.
	Внутренняя крестообразная ручка с распорной деталью Винт с полуцилиндрической головкой М5 × 20 с крестообразным шлицем	01.06.1999 –	3053830 •	ШТ.	② 6,00 /шт.
			3046324 •	② 0,33 /шт.	
	Ручка ворот для внутренней стороны	01.06.1999 –	3047367 •	ШТ.	② 5,00 /шт.
	Гарнитур ручек ворот TS 42,5 мм из пластмассы черного цвета, проф. цилиндр	01.06.1999 –	4015142 •	ШТ.	② 27,00 /шт.
	Гарнитур ручек ворот, TS 42,5 мм, проф. цилиндр Алюминиевое литье под мельхиор F2 Алюминиевое литье цвета RAL 9016 Алюминиевое литье под бронзу Шлифованная нерж. сталь Полированная нержавеющая сталь	01.03.2000 – 01.03.2000 – 01.03.2000 – 01.03.2003 – 01.03.2000 –	3053585 •	ШТ.	② 83,00 /шт.
			3053588 •	② 103,00 /шт.	
			3076051 •	② 102,00 /шт.	
			3059741 •	② 102,00 /шт.	
			3053590 •	② 122,00 /шт.	
	Гарнитур ручек ворот, TS 42 мм Из пластмассы черного цвета KABA ASSA	01.06.1999 – 01.06.1999 –	4015151 •	ШТ.	② 27,00 /шт.
			4015153 •	② 27,00 /шт.	

[+] Без надбавки к цене

ЗАКАЗ	№ заказчика: _____	№ заказа/комис.: _____	*Данные обязательно сверять с данными на заводской табличке!	
			№ заказа: _____	№ ворот: _____
	Заказчик: _____		№ изделия: _____	Тип: _____
	Адрес доставки: _____		Год выпуска: _____	
	Город/дата: _____		Печать и подпись _____	

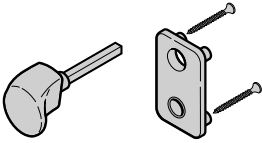
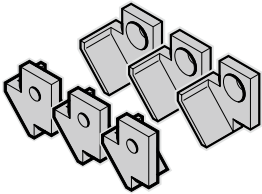
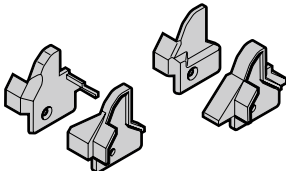
7. Фурнитура для секций ворот

Изделие	Описание	Период производства	№ арт.	Кол-во	€			
	Гарнитур ручек ворот, TS 42 мм, КАВА Аллюминиевое литье под мельхиор F2 Аллюминиевое литье цвета RAL 9016 Аллюминиевое литье под бронзу Шлифованная нерж. сталь Полированная нержавеющая сталь	01.03.2000 – 01.03.2000 – 01.03.2000 – 01.03.2003 – 01.03.2000 –	3053593 • 3053596 • 3076052 • 3059742 • 3053598 •	ШТ. _____ ② _____ ② _____ ② _____ ② _____ ②	83,00 /шт. 102,00 /шт. 102,00 /шт. 102,00 /шт. 122,00 /шт.			
		Комплект: колпачки шарниров, сверху для калитки с петлями Roton RAL 9006, без л/к покрытия с л/к покрытием цвета RAL _____ для калитки со скрытыми петлями RAL 9006, без л/к покрытия RAL 9006, без л/к покрытия (многоточечное запирающее устройство), с л/к покрытием цвета RAL _____	01.05.2000 – 01.05.2000 – 01.07.2012 – 01.01.2014 – 01.07.2014 –	3090810 • 4003434 ☒ 3091201 • 3091730 • 4003434 •	ШТ. _____ ② _____ ② _____ ② _____ ② _____ ②	10,00 /шт. 10,00 /шт. 10,00 /шт. 10,00 /шт. 10,00 /шт.		
			Комплект: колпачки для защиты пальцев для калитки с петлями Roton DIN правый, без л/к покрытия DIN левый, без л/к покрытия DIN правый/левый, с л/к покрытием цвета RAL _____ для калитки со скрытыми петлями RAL 9006, без л/к покрытия RAL 9006, без л/к покрытия (многоточечное запирающее устройство) с л/к покрытием (с многоточечным запирающим устройством или без него) цвета RAL _____	01.05.2000 – 01.05.2000 – 01.05.2000 – 01.07.2014 – 01.07.2014 – 01.07.2014 –	3090811 • 3090812 • 4003368 • 3091726 • 3091727 • 4003368 ☒	ШТ. _____ ② _____ ② _____ ② _____ ② _____ ② _____ ②	15,00 /шт. 15,00 /шт. 15,00 /шт. 15,00 /шт. 15,00 /шт. 15,00 /шт.	
				Стопор для ворот с калиткой Винт с плоской головкой M5 x 10	01.03.2005 –	3090617 • 3064280 •	ШТ. _____ ② _____ ②	3,00 /шт. 0,26 /шт.

[+] Без надбавки к цене

ЗАКАЗ	№ заказчика: _____	№ заказа/комис.: _____	* Данные обязательно сверять с данными на заводской табличке!	
	Заказчик: _____	Адрес доставки: _____	№ заказа: _____	№ ворот: _____
	Город/дата: _____	Печать и подпись _____	№ изделия: _____	Тип: _____
			Год выпуска: _____	



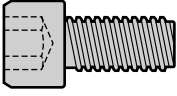
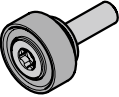
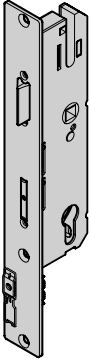
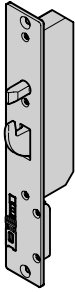
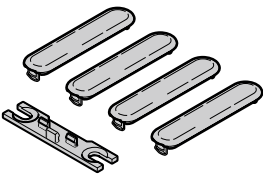



7. Фурнитура для секций ворот

Изделие	Описание	Период производства	№ арт.	Кол-во	€
	Винт с цилиндрической головкой М8 x 16, оцинкованный, с внутренним шестигранником, для стопора Шайба 13 x 8 x 2, оцинков.	01.03.2005 – 28.02.2013	3073756 • 3073728 •	ШТ. _____ ② ②	1,00 /шт. 0,35 /шт.
	Кронштейн подшипника, со стопором 2	01.01.2014 –	3091740 •	ШТ. _____ ②	3,00 /шт.
	Главный замок с системой многоточечного запирания 40 / 92 / 9 для калитки Проф. цилиндр PZ, DIN левый Проф. цилиндр PZ, DIN левый Проф. цилиндр PZ, DIN правый Проф. цилиндр PZ, DIN правый KABA, DIN левый KABA, DIN правый	01.03.2013 – 31.07.2014 01.08.2014 – 01.03.2013 – 31.07.2014 01.08.2014 – 01.03.2013 – 01.03.2013 –	3090620 • 3093022 • 3090621 • 3093023 • 3091165 • 3091164 •	ШТ. _____ ② ② ② ② ② ②	74,00 /шт. 74,00 /шт. 74,00 /шт. 74,00 /шт. 98,00 /шт. 98,00 /шт.
	Дополнительный замок с системой многоточечного запирания для калитки DIN левый DIN левый DIN правый DIN правый	01.03.2013 – 31.07.2014 01.08.2014 – 01.03.2013 – 31.07.2014 01.08.2014 –	3090628 • 3093020 • 3090629 • 3093021 •	ШТ. _____ ② ② ② ②	50,00 /шт. 50,00 /шт. 50,00 /шт. 50,00 /шт.
	Комплект для облицовки / монтажа устройства многоточечного запирания для калитки	01.03.2013 –	3090676 •	ШТ. _____ ②	4,00 /шт.

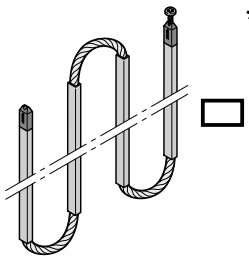
[+] Без надбавки к цене

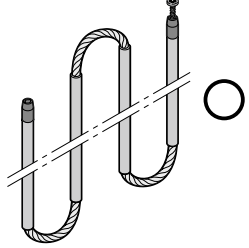
ЗАКАЗ	№ заказчика: _____	№ заказа/комис.: _____	*Данные обязательно сверять с данными на заводской табличке!	
			№ заказа: _____	№ ворот: _____
	Заказчик: _____		№ изделия: _____	Тип: _____
	Адрес доставки: _____		Год выпуска: _____	
	Город/дата: _____		Печать и подпись _____	

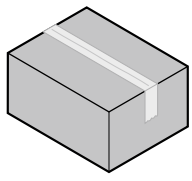
7. Фурнитура для секций ворот

Изделие	Описание	Период производства	№ арт.	Кол-во	€
	Комплект: NF 123 толкающие стержни	01.03.2013 – 31.07.2014	4012036 	Комплект _____	② 126,00 /шт.
	Комплект: AP 013 толкающие стержни с тросом	01.08.2014 –	4012008 	шт. _____	② 149,00 /шт.
	Замыкающая накладка для дополнительного замка Винт с плоской головкой M5 x 10, Torx	01.03.2013 –	3090619 • 3064280 •	шт. _____ _____	② 6,00 /шт. ② 0,26 /шт.
	Коробка с принадлежностями для полотна ворот Направляющая Z Направляющая BZ (шарниры, проволочные тросы, направляющая Z, накладки, ходовые ролики, роликовые опоры, ручка ворот для внутренней стороны, саморезы по металлу, гарантийное свидетельство)	01.03.2013 – 01.03.2013 –	3053114  4009417 	шт. _____ _____	② 134,00 /шт. ② 134,00 /шт.

[+] Без надбавки к цене

ЗАКАЗ	№ заказчика: _____	№ заказа/комис.: _____	* Данные обязательно сверять с данными на заводской табличке!	
			№ заказа: _____	№ ворот: _____
	Заказчик: _____		№ изделия: _____	Тип: _____
	Адрес доставки: _____		Год выпуска: _____	
Город/дата: _____		Печать и подпись _____		

7. Фурнитура для секций ворот

Изделие	Описание	Период производства	№ арт.	Кол-во	€
	Коробка с принадлежностями для полотна ворот			шт.	
	Направляющая N	01.03.2013 –	4009411 	_____	② 202,00 /шт.
	Направляющая L	01.03.2013 –	4009413 	_____	② 202,00 /шт.
	Направляющая BL	01.03.2013 –	4009416 	_____	② 202,00 /шт.
	Ворота с укорачиванием со скосом				
	Направляющая SN	01.03.2017 –	4015992 	_____	② 210,00 /шт.
Направляющая SL (шарниры, накладки, ходовые ролики, роликовые опоры, саморезы по металлу, гарантийное свидетельство)	01.03.2017 –	4015993 	_____	② 210,00 /шт.	
	Коробка с принадлежностями для полотна ворот, калитка			шт.	
	Направляющая N	01.03.2013 –	4009412 	_____	② 233,00 /шт.
	Направляющая L	01.03.2013 –	4009414 	_____	② 233,00 /шт.
	Направляющая BL (шарниры калитки, промежуточная плата, профильный двойной цилиндр, штифт нажимной ручки, колпачки шарниров, гарнитур нажимных или разных ручек, инструкция по монтажу)	01.03.2013 –	4009422 	_____	② 233,00 /шт.

[+] Без надбавки к цене

ЗАКАЗ	№ заказчика: _____	№ заказа/комис.: _____	*Данные обязательно сверять с данными на заводской табличке!	
			№ заказа: _____	№ ворот: _____
	Заказчик: _____		№ изделия: _____	Тип: _____
	Адрес доставки: _____		Год выпуска: _____	
	Город/дата: _____		Печать и подпись _____	

7. Фурнитура для секций ворот

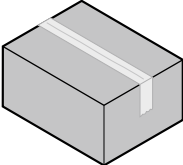
Изделие	Описание	Период производства	№ арт.	Кол-во	€
	<p>Коробка с принадлежностями для полотна ворот H (коробка A и B)</p> <p>Коробка A (накладки, дистанционные кольца, шплинты, роликодержатели, роликовые опоры, шарниры, ходовые ролики, винты, держатели троса, уголки, скобы для направляющей шины, переходные дуги направляющей шины, усилительные пластины, анкеры коробки, зажимные пластинки, клеммы зажимной оправки, руководство по монтажу, гарантийное свидетельство)</p> <p>Коробка B (пружинный амортизатор или упорный буфер, защита от наката или амортизирующая пластина, фиксатор кабеля, проволочный трос, направляющая H, барабаны для троса направляющей H, анкер для ходовой шины, распорные пластины, консоль)</p>	01.03.2013 –	4009415 ⌘	шт. _____	② 551,00 /шт.
	<p>Коробка с пружинами растяжения</p> <p>Направляющая BZ Направляющая Z (пружины растяжения, система навешивания, напольное уплотнение, соединительная шина, фальш-панель, крепежные принадлежности)</p>	01.03.2013 – 01.03.2013 –	4009421 ⌘ 3053241 ⌘	шт. _____ _____	② 136,00 /шт. ② 136,00 /шт.

[+] Без надбавки к цене

ЗАКАЗ	№ заказчика: _____	№ заказа/комис.: _____	* Данные обязательно сверять с данными на заводской табличке!	
			№ заказа: _____	№ ворот: _____
	Заказчик: _____		№ изделия: _____	Тип: _____
	Адрес доставки: _____		Год выпуска: _____	
Город/дата: _____		Печать и подпись _____		

7. Фурнитура для секций ворот

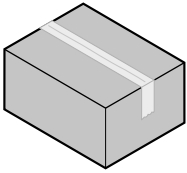
Изделие	Описание	Период производства	№ арт.	Кол-во	€
	Коробка с торсионными пружинами			шт.	
	Направляющая Н	01.03.2013 –	4003463 ⌚	_____	② 466,00 /шт.
	Направляющая N	01.03.2013 –	4009418 ⌚	_____	② 274,00 /шт.
	Направляющая L	01.03.2013 –	4009419 ⌚	_____	② 274,00 /шт.
	Направляющая BL	01.03.2013 –	4009420 ⌚	_____	② 274,00 /шт.
	Ворота с укорачиванием со скосом				
	Направляющая SN	01.03.2017 –	4015846 ⌚	_____	② 281,00 /шт.
	Направляющая SL (торсионные пружины, фальш-панель, крепежные принадлежности фальш-панели, уплотнение фальш-панели, соединительный профиль, напольное уплотнение, пружинные валы, зажимная оправка, барабаны для троса, устройство защиты от обрыва пружины, адаптер, муфта вала, держатель вала)	01.03.2017 –	4015847 ⌚	_____	② 281,00 /шт.

[+] Без надбавки к цене

ЗАКАЗ	№ заказчика: _____	№ заказа/комис.: _____	*Данные обязательно сверять с данными на заводской табличке!	
			№ заказа: _____	№ ворот: _____
	Заказчик: _____		№ изделия: _____	Тип: _____
	Адрес доставки: _____		Год выпуска: _____	
	Город/дата: _____		Печать и подпись _____	

8. Коробки

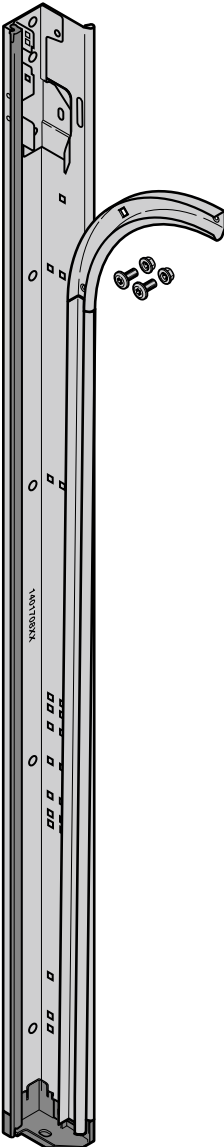
Изделие	Описание	Период производства	№ арт.	Кол-во	€
	<p>* Боковая часть рамы</p> <p>Направляющая N, справа 01.06.1999 – 4012155</p> <p>Направляющая N, слева 01.06.1999 – 4012156</p> <p>Винты с плоской головкой M8 × 13, T30, оцинкованные</p> <p>Комплект: переходная дуга ходовой шины 90°</p> <p>Ворота с укорачиванием со скосом</p> <p>Направляющая SN, справа 01.03.2017 – 4015686</p> <p>Направляющая SN, слева 01.03.2017 – 4015687</p> <p>Винты с плоской головкой M8 × 13, T30, оцинкованные</p> <p>Комплект: переходная дуга ходовой шины 90°</p> <p>Можно заказать в качестве опции!</p> <p>Дюбель 10, нейлон 3006761</p> <p>Шуруп по дереву с шестигранной головкой 8 × 60 3047355</p> <p>Шайба 9 × 20 × 2 3001849</p> <p>Указание: Длина = RM + 210</p>			шт.	
				②	96,00 /м
				②	96,00 /м
				②	103,00 /м
				②	103,00 /м
				②	0,15 /шт.
				②	0,19 /шт.
				②	0,12 /шт.

ЗАКАЗ	№ заказчика: _____	№ заказа/комис.: _____	* Данные обязательно сверять с данными на заводской табличке!	
	Заказчик: _____	№ изделия: _____	№ заказа: _____	
	Адрес доставки: _____	Год выпуска: _____	№ ворот: _____	
	Город/дата: _____	Тип: _____		
			Печать и подпись _____	

8. Коробки

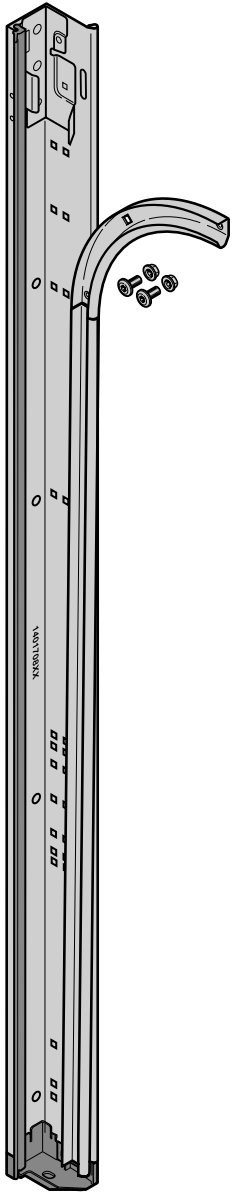
Изделие	Описание	Период производства	№ арт.	Кол-во	€
	<p>* Боковая часть рамы</p> <p>Направляющая L, справа 01.06.1999 – 4012157</p> <p>Направляющая L, слева 01.06.1999 – 4012158</p> <p>Винты с плоской головкой M8 x 13, T30, оцинкованные</p> <p>Комплект: переходная дуга ходовой шины 90°</p> <p>Ворота с укорачиванием со скосом</p> <p>Направляющая SL, справа 01.03.2017 – 4015685</p> <p>Направляющая SK, слева 01.03.2017 – 4015686</p> <p>Винты с плоской головкой M8 x 13, T30, оцинкованные</p> <p>Комплект: переходная дуга ходовой шины 90°</p> <p>Можно заказать в качестве опции!</p> <p>Дюбель 10, нейлон 3006761</p> <p>Шуруп по дереву с шестигранной головкой 8 x 60 3047355</p> <p>Шайба 9 x 20 x 2 3001849</p> <p>Указание: Длина = RM + 100</p>			шт.	
				②	96,00 /м
				②	96,00 /м
				②	103,00 /м
				②	103,00 /м
				②	0,15 /шт.
				②	0,19 /шт.
				②	0,12 /шт.

ЗАКАЗ	№ заказчика: _____	№ заказа/комис.: _____	* Данные обязательно сверять с данными на заводской табличке!	
			№ заказа: _____	№ ворот: _____
	Заказчик: _____		№ изделия: _____	Тип: _____
	Адрес доставки: _____		Год выпуска: _____	
	Город/дата: _____		Печать и подпись _____	

8. Коробки

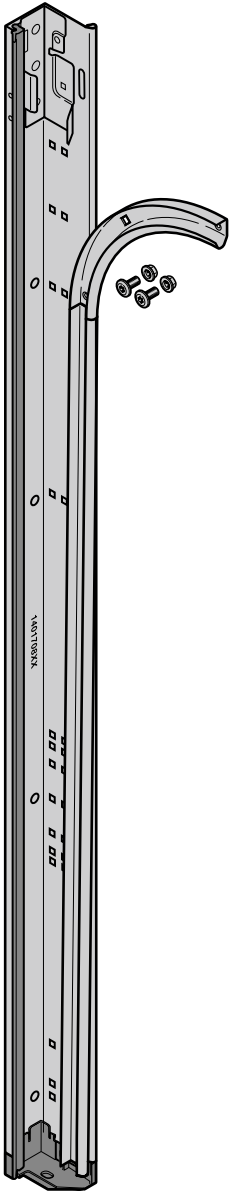
Изделие	Описание	Период производства	№ арт.	Кол-во	€
	<p>* Боковая часть рамы для направляющей Z</p> <p>справа слева</p> <p>Винты с плоской головкой M8 x 13, T30, оцинкованные</p> <p>Комплект: переходная дуга ходовой шины 90°</p> <p>Можно заказать в качестве опции!</p> <p>Дюбель 10, нейлон</p> <p>Шуруп по дереву с шестигранной головкой 8 x 60</p> <p>Шайба 9 x 20 x 2</p> <p>Указание: Длина = RM + 100</p>	<p>01.09.1999 –</p> <p>01.09.1999 –</p>	<p>4012159</p> <p>4012160</p>	<p>шт.</p> <p>_____</p> <p>_____</p> <p>_____</p> <p>_____</p>	<p>② 96,00 /м</p> <p>② 96,00 /м</p> <p>② 0,15 /шт.</p> <p>② 0,19 /шт.</p> <p>② 0,12 /шт.</p>

ЗАКАЗ	№ заказчика: _____	№ заказа/комис.: _____	* Данные обязательно сверять с данными на заводской табличке!	
	Заказчик: _____	№ изделия: _____	№ заказа: _____	№ ворот: _____
	Адрес доставки: _____	Год выпуска: _____	Тип: _____	
	Город/дата: _____	Печать и подпись _____		

8. Коробки

Изделие	Описание	Период производства	№ арт.	Кол-во	€
	<p>* Боковая часть рамы для направляющей Н</p> <p>справа слева</p> <p>Винты с плоской головкой М8 × 13, Т30, оцинкованные</p> <p>Комплект: переходная дуга ходовой шины 90°</p> <p>Можно заказать в качестве опции!</p> <p>Дюбель 10, нейлон</p> <p>Шуруп по дереву с шестигранной головкой 8 × 60</p> <p>Шайба 9 × 20 × 2</p>	<p>01.06.1999–</p> <p>01.06.1999–</p>	<p>4012161</p> <p>4012162</p>	<p>шт.</p> <p>_____</p> <p>_____</p> <p>_____</p> <p>_____</p> <p>_____</p>	<p>② 110,00 /м</p> <p>② 110,00 /м</p> <p>② 0,15 /шт.</p> <p>② 0,19 /шт.</p> <p>② 0,12 /шт.</p>

ЗАКАЗ	№ заказчика: _____	№ заказа/комис.: _____	* Данные обязательно сверять с данными на заводской табличке!	
			№ заказа: _____	№ ворот: _____
	Заказчик: _____		№ изделия: _____	Тип: _____
	Адрес доставки: _____		Год выпуска: _____	
	Город/дата: _____		Печать и подпись _____	

8. Коробки

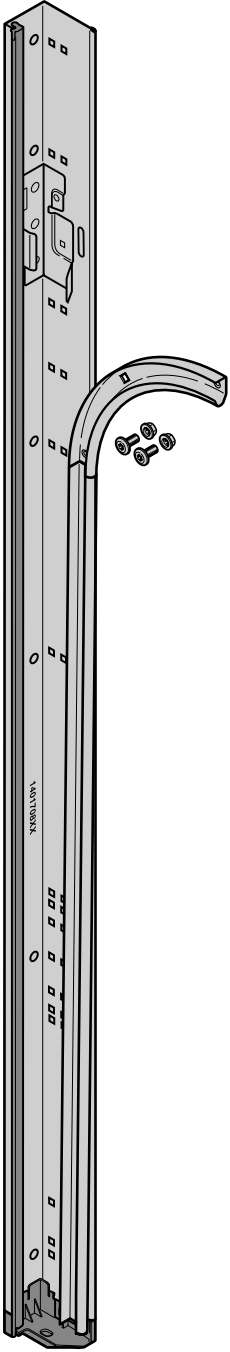
Изделие	Описание	Период производства	№ арт.	Кол-во	€
	<p>* Боковая часть рамы для направляющей BZ</p> <p>справа слева</p> <p>Винты с плоской головкой M8 x 13, T30, оцинкованные Комплект: переходная дуга ходовой шины 90°</p> <p>Можно заказать в качестве опции!</p> <p>Дюбель 10, нейлон Шуруп по дереву с шестигранной головкой 8 x 60 Шайба 9 x 20 x 2</p> <p>Указание: Длина = RAM</p>	01.07.2011 – 01.07.2011 –	4012163 4012164	шт. ② ② ②	96,00 /м 96,00 /м 0,15 /шт. 0,19 /шт. 0,12 /шт.

ЗАКАЗ	№ заказчика: _____	№ заказа/комис.: _____	* Данные обязательно сверять с данными на заводской табличке!	
	Заказчик: _____	№ изделия: _____	№ заказа: _____	№ ворот: _____
	Адрес доставки: _____	Тип: _____	Год выпуска: _____	
	Город/дата: _____	Печать и подпись _____		

8. Коробки

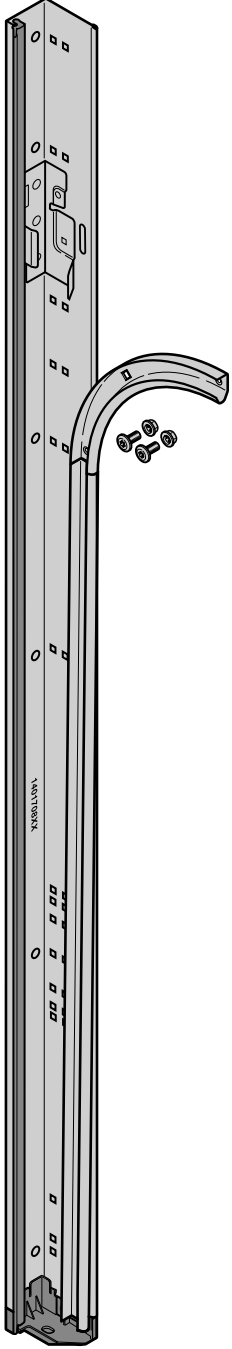
Изделие	Описание	Период производства	№ арт.	Кол-во	€
	<p>* Боковая часть рамы для направляющей BL</p> <p>справа слева</p> <p>Винты с плоской головкой M8 x 13, T30, оцинкованные</p> <p>Комплект: переходная дуга ходовой шины 90°</p> <p>Можно заказать в качестве опции!</p> <p>Дюбель 10, нейлон</p> <p>Шуруп по дереву с шестигранной головкой 8 x 60</p> <p>Шайба 9 x 20 x 2</p> <p>Указание: Длина = RAM</p>	<p>01.07.2011 –</p> <p>01.07.2011 –</p>	<p>4012165</p> <p>4012166</p>	<p>шт.</p> <p>_____</p> <p>_____</p> <p>_____</p> <p>_____</p> <p>_____</p> <p>_____</p>	<p>② 96,00 /м</p> <p>② 96,00 /м</p> <p>② 0,15 /шт.</p> <p>② 0,19 /шт.</p> <p>② 0,12 /шт.</p>

ЗАКАЗ	№ заказчика: _____	№ заказа/комис.: _____	* Данные обязательно сверять с данными на заводской табличке!	
			№ заказа: _____	№ ворот: _____
	Заказчик: _____		№ изделия: _____	Тип: _____
	Адрес доставки: _____		Год выпуска: _____	
	Город/дата: _____		Печать и подпись _____	

8. Коробки

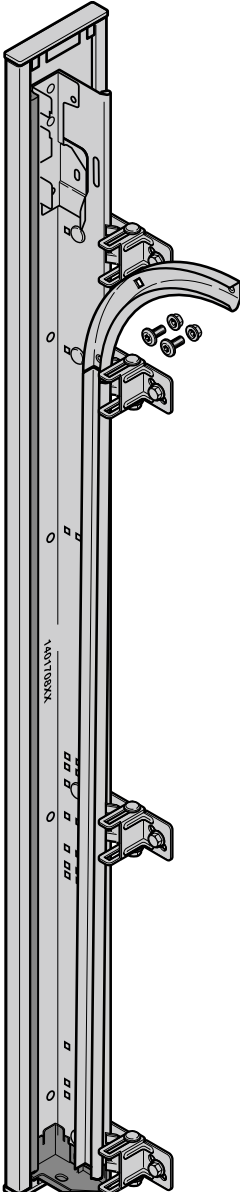
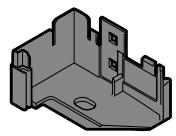
Изделие	Описание	Период производства	№ арт.	Кол-во	€
	<p>* Боковая часть рамы для направляющей Reno</p> <p>справа слева</p> <p>Винты с плоской головкой М8 × 13, Т30, оцинкованные Комплект: переходная дуга ходовой шины 90°</p> <p>Можно заказать в качестве опции!</p> <p>Дюбель 10, нейлон Шуруп по дереву с шестигранной головкой 8 × 60 Шайба 9 × 20 × 2</p> <p>Указание: Длина = RAM</p>	<p>01.07.2011 – 01.07.2011 –</p>	<p>4012200 4012201</p>	<p>шт.</p> <p>_____</p> <p>_____</p>	<p>② 96,00 /м ② 96,00 /м</p>
	<p>3006761 3047355 3001849</p>	<p>_____</p> <p>_____</p> <p>_____</p>	<p>② 0,15 /шт. ② 0,19 /шт. ② 0,12 /шт.</p>		
	<p>Напольный наконечник рамы направляющей</p> <p>слева справа</p> <p>Винты с плоской головкой М8 × 13, Т30, оцинкованные Шестигранная гайка М8 с фланцем, оцинкованная</p>	<p>13.03.2006 – 13.03.2006 –</p>	<p>3065815 3065816 3053380 3018270</p>	<p>шт.</p> <p>_____</p> <p>_____</p> <p>_____</p> <p>_____</p>	<p>② 7,00 /шт. ② 7,00 /шт. ② 0,38 /шт. ② 0,19 /шт.</p>

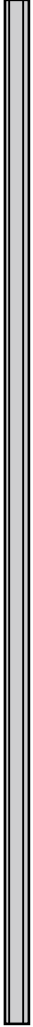
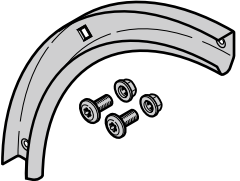
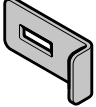

ЗАКАЗ	№ заказчика: _____	№ заказа/комис.: _____	* Данные обязательно сверять с данными на заводской табличке!	
			№ заказа: _____	№ ворот: _____
	Заказчик: _____		№ изделия: _____	Тип: _____
	Адрес доставки: _____		Год выпуска: _____	
Город/дата: _____		Печать и подпись _____		

8. Коробки

Изделие	Описание	Период производства	№ арт.	Кол-во	€
	<p>* Вертикальная направляющая шина, без отверстий Длина _____ мм Направляющая Н</p>	01.06.1999 –	3027813 ⌚	ШТ. _____	② 35,00 /м
	<p>Комплект: переходная дуга ходовой шины 90° Переходная дуга ходовой шины 90° Винты с плоской головкой М8 × 13, Т30, оцинкованные Шестигранная гайка М8 с фланцем, оцинкованная</p>	01.06.1999 –	4012153 ⌚	ШТ. _____	② 34,00 /шт.
	<p>Комплект: усилительный уголок для переходной дуги ходовой шины Вес полотна ворот > 170 кг</p>	01.03.2010 –	4003670 ⌚	Комплект _____	② 14,00 /шт.



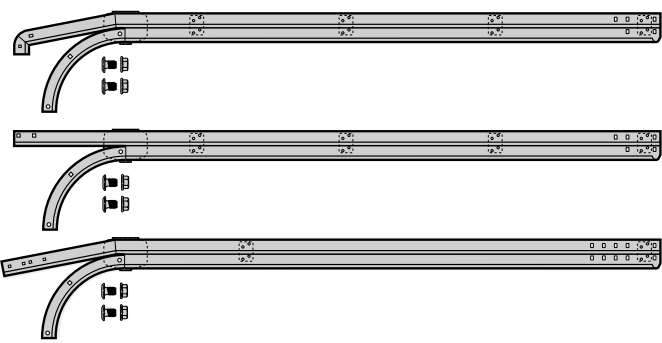
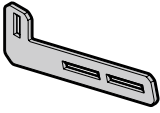

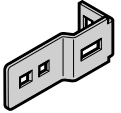
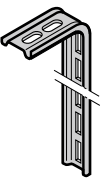
ЗАКАЗ	№ заказчика: _____	№ заказа/комис.: _____	*Данные обязательно сверять с данными на заводской табличке!	
			№ заказа: _____	№ ворот: _____
	Заказчик: _____		№ изделия: _____	Тип: _____
	Адрес доставки: _____		Год выпуска: _____	
	Город/дата: _____		Печать и подпись _____	

8. Коробки

Изделие	Описание	Период производства	№ арт.	Кол-во	€
 <p>Горизонтальная ходовая шина</p> <p>слева / справа (2 шт.) Комплект: переходная дуга ходовой шины 90°</p>		01.06.1999 –	4012171 ⌚	шт. _____ ②	85,00 /м
 <p>Консоль для направляющих Н Винт с плоской головкой М 8 × 13 Т × 30 Шестигранная гайка М8 с угловым фланцем</p>	01.06.1999 –	3091971 • 3053380 • 3018270 •	шт. _____ ② _____ ② _____ ②	10,00 /шт. 0,38 /шт. 0,19 /шт.	
 <p>Соединительная шина</p>		01.06.1999 –	3038670 ⌚	шт. _____ ②	27,00 /м
 <p>Усилительная пластина для соединительной шины Винт с плоской головкой М8 × 13 и квадратным подголовком Шестигранная гайка М8 с угловым фланцем</p>	01.06.1999 –	3047042 • 3043106 • 3018270 •	шт. _____ ② _____ ② _____ ②	5,00 /шт. 0,27 /шт. 0,19 /шт.	
 <p>Анкер для ходовой шины Дюбель 10, нейлон Шуруп по дереву с шестигранной головкой 8 × 60 Шайба 9 × 20 × 2</p>	01.06.1999 –	3047047 ⌚ 3006761 • 3047355 • 3001849 •	шт. _____ ② _____ ② _____ ② _____ ②	9,00 /шт. 0,15 /шт. 0,19 /шт. 0,12 /шт.	

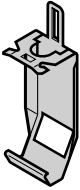

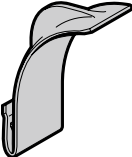

ЗАКАЗ	№ заказчика: _____	№ заказа/комис.: _____	* Данные обязательно сверять с данными на заводской табличке!	
	Заказчик: _____	№ изделия: _____	№ заказа: _____	№ ворот: _____
	Адрес доставки: _____	Тип: _____	Год выпуска: _____	
	Город/дата: _____	Печать и подпись _____		

8. Коробки

Изделие	Описание	Период производства	№ арт.	Кол-во	€
	Скоба для направляющей шины 9,5 для подвешивания к потолку Винт с плоской головкой М8 × 13 и квадратным подголовком Шестигранная гайка М8 с угловым фланцем	01.06.1999 –	3047045 • 3043106 • 3018270 •	шт. _____ ② _____ ② _____ ②	4,00 /шт. 0,27 /шт. 0,19 /шт.
	Зажимная пластинка 2 Винт с плоской головкой М8 × 13 и квадратным подголовком Шестигранная гайка М8 с угловым фланцем	01.06.1999 –	3047043 • 3043106 • 3018270 •	шт. _____ ② _____ ② _____ ②	3,00 /шт. 0,27 /шт. 0,19 /шт.
	Анкер для крепления рамы направляющей Винты с плоской головкой М8 × 13, Т30, оцинкованные Шестигранная гайка М8 с фланцем, оцинкованная Дюбель 10, нейлон Шуруп по дереву с шестигранной головкой 8 × 60 Шайба 9 × 20 × 2	01.06.1999 –	3085380 • 3053380 • 3018270 • 3006761 • 3047355 • 3001849 •	шт. _____ ② _____ ② _____ ② _____ ② _____ ②	3,00 /шт. 0,38 /шт. 0,19 /шт. 0,15 /шт. 0,19 /шт. 0,12 /шт.
	Анкер для крепления рамы направляющей Н Винты с плоской головкой М8 × 13, Т30, оцинкованные Шестигранная гайка М8 с фланцем, оцинкованная Дюбель 10, нейлон Шуруп по дереву с шестигранной головкой 8 × 60 Шайба 9 × 20 × 2	01.06.1999 –	3088666 • 3053380 • 3018270 • 3006761 • 3047355 • 3001849 •	шт. _____ ② _____ ② _____ ② _____ ② _____ ②	5,00 /шт. 0,38 /шт. 0,19 /шт. 0,15 /шт. 0,19 /шт. 0,12 /шт.
	Демпфирующая пружина для направляющих L, Z, VL, VZ Пластмасса	20.03.2007 –	3072580 •	шт. _____ ②	3,00 /шт.

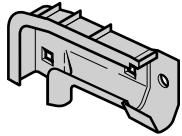
ЗАКАЗ	№ заказчика: _____	№ заказа/комис.: _____	*Данные обязательно сверять с данными на заводской табличке!	
			№ заказа: _____	№ ворот: _____
	Заказчик: _____		№ изделия: _____	Тип: _____
	Адрес доставки: _____		Год выпуска: _____	
	Город/дата: _____		Печать и подпись _____	

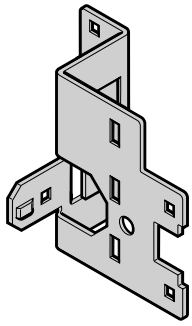
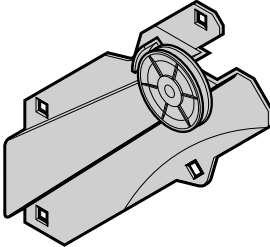
8. Коробки

Изделие	Описание	Период производства	№ арт.	Кол-во	€
	Направляющая дуга, для направляющих L, Z, BL, BZ справа, из пластмассы слева, из пластмассы Винты с плоской головкой М8 × 13, Т30, оцинкованные Шестигранная гайка М8 с фланцем, оцинкованная	01.06.1999 – 01.06.1999 –	3072563 •	шт.	
			3072562 •	②	15,00 /шт.
			3053380 •	②	0,38 /шт.
			3018270	②	0,19 /шт.
	Защита от затягивания для барабана троса, для направляющих L, BL Винт с потайной головкой 5 × 12 Meplast	01.06.1999 –	3047377 •	шт.	
			3041063 •	②	5,00 /шт.
	Усилительная пластина, сзади, для направляющих L, BL справа слева Винт с плоской головкой М8 × 13 и квадратным подголовком Шестигранная гайка М8 с угловым фланцем	01.06.1999 – 01.06.1999 –	3057524 •	шт.	
			3057523 •	②	15,00 /шт.
			3043106 •	②	0,27 /шт.
			3018270 •	②	0,19 /шт.
	Опора с ограничением по крутящему моменту, в комплекте со шкивом для троса, направляющие L, BL справа слева Винты с плоской головкой М8 × 13, Т30, оцинкованные Шестигранная гайка М8 с фланцем, оцинкованная	01.06.1999 – 01.06.1999 –	3047435 •	шт.	
			3047434 •	②	38,00 /шт.
			3053380 •	②	0,38 /шт.
			3018270 •	②	0,19 /шт.
	Направляющий ролик троса, Ø 78 мм Винт с полуцилиндрической головкой М10 × 30 с внутренним шестигранником и защитным лаком Шестигранная гайка М10 с фланцем и стопорным кольцом	01.06.1999 –	3047251 •	шт.	
			3054147 •	②	21,00 /шт.
			3054148 •	②	5,00 /шт.
				②	1,00 /шт.

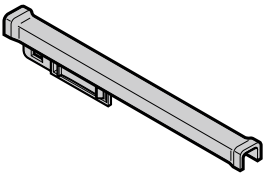
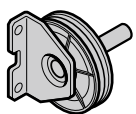
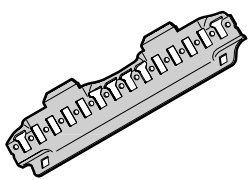
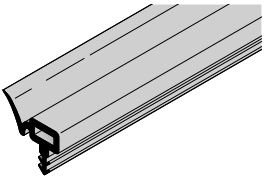

ЗАКАЗ	№ заказчика: _____ № заказа/комис.: _____		* Данные обязательно сверять с данными на заводской табличке!	
			№ заказа: _____	№ ворот: _____
	Заказчик: _____		№ изделия: _____	Тип: _____
	Адрес доставки: _____		Год выпуска: _____	
	Город/дата: _____		Печать и подпись _____	

8. Коробки

Изделие	Описание	Период производства	№ арт.	Кол-во	€
	Направляющий элемент троса для шкива троса Опора с ограничением по крутящему моменту, направляющие L, BL	01.06.1999 –	3047443 •	шт. _____ ②	8,00 /шт.
	Предохранитель конечных положений Винт с плоской головкой М8 × 13 и квадратным подголовком Шестигранная гайка М8 с угловым фланцем	01.09.1999 –	3047253 • 3043106 • 3018270 •	шт. _____ ② _____ ② _____ ②	7,00 /шт. 0,27 /шт. 0,19 /шт.
	Держатель тягового троса, для направляющих Z, BZ Призонный болт М6 × 20, Т30, оцинкованный Стопорная гайка с зубчатым венцом М6 с шестигранником и фланцем	01.09.1999 –	3045342 • 4012199 • 3001660 •	шт. _____ ② _____ ② _____ ②	5,00 /шт. 3,00 /шт. 0,12 /шт.
	Опорный угольник для направления троса со шкивом для троса, направляющие Z, BZ Саморез по металлу А 6,5 × 13	01.09.1999 –	3047257 • 3056879 •	шт. _____ ② _____ ②	10,00 /шт. 0,27 /шт.
	Зажимная прокладка для направляющей Z Винты с плоской головкой М8 × 13, Т30, оцинкованные Шестигранная гайка М8 с фланцем, оцинкованная	01.09.1999 –	3091706 • 3053380 • 3018270 •	шт. _____ ② _____ ② _____ ②	5,00 /шт. 0,38 /шт. 0,19 /шт.
	Боковое уплотнение Длина _____ мм	01.06.1999 –	3051888 ⌚	шт. _____ ②	6,00 /м

ЗАКАЗ	№ заказчика: _____	№ заказа/комис.: _____	*Данные обязательно сверять с данными на заводской табличке!	
			№ заказа: _____	№ ворот: _____
	Заказчик: _____		№ изделия: _____	Тип: _____
	Адрес доставки: _____		Год выпуска: _____	
	Город/дата: _____		Печать и подпись _____	

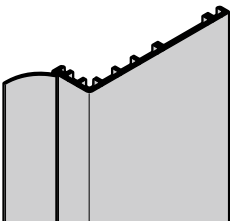
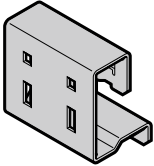
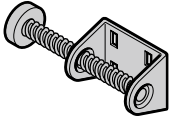
8. Коробки

Изделие	Описание	Период производства	№ арт.	Кол-во	€
	Боковое уплотнение HG059, ThermoFrame			шт.	
	3210 mm	01.05.2011 –	4004692 •	_____	② 80,00 /шт.
	6000 mm	01.05.2011 –	4004693 •	_____	② 147,00 /шт.
	3210 мм, слева	01.05.2011 –	4014988 ⌚	_____	② 80,00 /шт.
	3210 мм, справа	01.05.2011 –	4014989 ⌚	_____	② 80,00 /шт.
	Консоль пружинного ограничителя, для направляющей Н	01.06.1999 –		шт.	
	Винт с плоской головкой М8 × 16 и квадратным подголовком		3073628 •	_____	② 11,00 /шт.
	Шестигранная гайка М8 с угловым фланцем		3043208 •	_____	② 0,27 /шт.
			3018270 •	_____	② 0,19 /шт.
	Пружинный амортизатор, для направляющей Н	01.06.1999 –		шт.	
	Винт с плоской головкой М8 × 16 и квадратным подголовком		3055175 •	_____	② 24,00 /шт.
	Шестигранная гайка М8 с угловым фланцем		3043208 •	_____	② 0,27 /шт.
			3018270 •	_____	② 0,19 /шт.
	Амортизационный упор, для направляющей Н			шт.	
	справа	01.06.1999 –	3040531 •	_____	② 50,00 /шт.
	слева	01.06.1999 –	3040532 •	_____	② 50,00 /шт.
	Винт с потайной головкой М6 × 12, с крестообразным шлицем		3007154 •	_____	② 0,12 /шт.
	Шайба 9 × 20 × 2		3001849 •	_____	② 0,12 /шт.
	Стопорная гайка с зубчатым венцом М6 с шестигранником и фланцем		3001660 •	_____	② 0,12 /шт.
	Амортизирующая пластина для накладки, для направляющей Н	01.06.1999 –		шт.	
	Винт с полукруглой головкой М6 × 16 с квадратным подголовком		3039706 •	_____	② 8,00 /шт.
	Стопорная гайка с зубчатым венцом М6 с шестигранником и фланцем		3001431 •	_____	② 0,19 /шт.
			3001660 •	_____	② 0,12 /шт.

ЗАКАЗ	№ заказчика: _____	№ заказа/комис.: _____	* Данные обязательно сверять с данными на заводской табличке!	
			№ заказа: _____	№ ворот: _____
	Заказчик: _____		№ изделия: _____	Тип: _____
	Адрес доставки: _____		Год выпуска: _____	
	Город/дата: _____		Печать и подпись _____	

8. Коробки

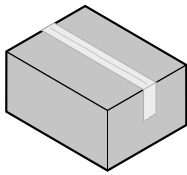
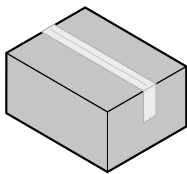
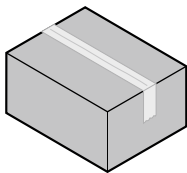
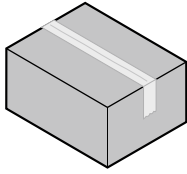
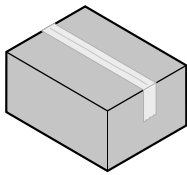
Изделие	Описание	Период производства	№ арт.	Кол-во	€
	Коробка с принадлежностями для направляющей Направляющая L (роликдержатели, направляющие дуги, зажимная пластинка, клемма зажимной оправки, анкеры коробки, усилительные пластины, скобы для направляющей шины, винты)	01.03.2013 –	3047384 •	шт. _____	② 117,00 /шт.
	Коробка с принадлежностями для направляющей Направляющая N, RM > 2375 (скобы для направляющей шины, усилительная пластина, роликовые опоры, роликдержатели, анкеры коробки, зажимная пластинка, клемма зажимной оправки, винты)	01.03.2013 –	3082756 •	шт. _____	② 81,00 /шт.
	Коробка с принадлежностями для направляющей Направляющая N, RM ≤ 2375 (скобы для направляющей шины, усилительная пластина, роликовые опоры, роликдержатели, анкеры коробки, зажимная пластинка, клемма зажимной оправки, винты)	01.03.2013 –	4004188 •	шт. _____	② 81,00 /шт.
	Пакет принадлежностей для направляющей Направляющая L (анкеры для ходовой шины, опора с ограничением по крутящему моменту, шкивы для троса)	01.07.2015 –	3047386 •	шт. _____	② 105,00 /шт.
	Пакет принадлежностей для направляющей Направляющая Z (RM > 2550) (анкеры для ходовой шины, направляющие дуги, роликдержатели, анкеры коробки, скобы для направляющей шины, усилительная пластина, зажимная пластинка, держатель тягового троса, опорный угольник, шкив для троса, винты)	01.03.2013 –	3088721 •	шт. _____	② 133,00 /шт.



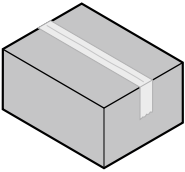

ЗАКАЗ	№ заказчика: _____	№ заказа/комис.: _____	*Данные обязательно сверять с данными на заводской табличке!	
			№ заказа: _____	№ ворот: _____
	Заказчик: _____		№ изделия: _____	Тип: _____
	Адрес доставки: _____		Год выпуска: _____	
	Город/дата: _____		Печать и подпись _____	

8. Коробки

Изделие	Описание	Период производства	№ арт.	Кол-во	€
	<p>Пакет принадлежностей для направляющей Направляющая Z (RM ≤ 2550) (анкеры для ходовой шины, направляющие дуги, роликодержатели, анкеры коробки, скобы для направляющей шины, усиленная пластина, зажимная пластина, опорный угольник, шкив для троса, винты)</p>	01.03.2013 –	3085384 •	шт. _____	② 133,00 /шт.

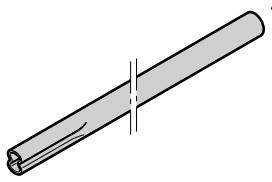
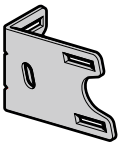

ЗАКАЗ	№ заказчика: _____	№ заказа/комис.: _____	* Данные обязательно сверять с данными на заводской табличке!	
	Заказчик: _____	№ изделия: _____	№ заказа: _____	№ ворот: _____
	Адрес доставки: _____	Год выпуска: _____	Тип: _____	
	Город/дата: _____	Печать и подпись _____		

9. Торсионно-пружинные валы

Изделие	Описание	Период производства	№ арт.	Кол-во	€	
	Торсионно-пружинный вал 25 мм × 2,25 мм справа слева	01.06.1999– 01.06.1999–	3051055 3051054	ШТ. _____	② 41,00 /м ② 41,00 /м	
	Держатель вала Винт с полукруглой головкой M8 × 16 Гайка M8 с угловым фланцем	01.06.1999–	3047375 3006980 3018270	ШТ. _____ • _____ • _____ • _____	② 7,00 /шт. ② 0,27 /шт. ② 0,19 /шт.	
	Крепление держателя вала Шуруп по дереву с шестигранной головкой 8 × 60 Шайба 9 × 20 × 2 Дюбель 10	01.06.1999–	3047378 3047355 3001849 3006761	ШТ. _____ • _____ • _____ • _____ • _____	② 6,00 /шт. ② 0,19 /шт. ② 0,12 /шт. ② 0,15 /шт.	
	Муфта вала	01.06.1999–	3085537	ШТ. _____ • _____	② 19,00 /шт.	
		Устройство защиты от обрыва пружины с приемным конусом справа слева	01.06.1999– 01.06.1999–	3047243 3047242	ШТ. _____ • _____ • _____	② 57,00 /шт. ② 57,00 /шт.
		Шплинт для устройства защиты от обрыва пружины		3089877	ШТ. _____ • _____	② 0,11 /шт.
	Адаптер для устройства защиты от обрыва пружины	01.06.1999–	3047224	ШТ. _____ • _____	② 3,00 /шт.	
	Натяжной конус Спиральный пружинный штифт N8 × 18	01.06.1999–	3085551 3002250	ШТ. _____ • _____ • _____	② 19,00 /шт. ② 0,50 /шт.	

ЗАКАЗ	№ заказчика: _____	№ заказа/комис.: _____	*Данные обязательно сверять с данными на заводской табличке!	
			№ заказа: _____	№ ворот: _____
	Заказчик: _____		№ изделия: _____	Тип: _____
	Адрес доставки: _____		Год выпуска: _____	
	Город/дата: _____		Печать и подпись _____	

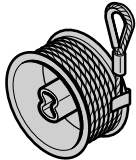
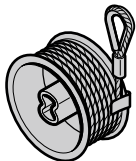
9. Торсионно-пружинные валы

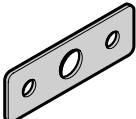
Изделие	Описание	Период производства	№ арт.	Кол-во	€	
	Барабан для троса, для направляющих N, L включая трос для направляющей N C 01.03.05 только для ворот высотой более 2250 мм	01.06.1999 – 01.06.1999 –	3080094 • 3080093 •	шт.		
				справа	_____	②
	Барабан для троса, для направляющих N, L включая трос для направляющей N Для ворот высотой до 2250 мм	01.03.2005 – 01.03.2005 –	3080092 • 3080091 •	шт.		
				справа	_____	②
	Барабан для троса, для направляющей N	01.06.1999 – 01.06.1999 –	3047429 • 3047428 •	шт.		
				справа	_____	②
	Распорная деталь, шарнир 60 × 20 × 0,75 мм 60 × 20 × 1,5 мм	01.03.2000 – 01.03.2000 –	3095291 • 3095292 •	шт.		
					_____	②
					②	0,32 /шт.

ЗАКАЗ	№ заказчика: _____		№ заказа/комис.: _____		* Данные обязательно сверять с данными на заводской табличке!	
	Заказчик: _____		№ изделия: _____		№ ворот: _____	
	Адрес доставки: _____		Тип: _____		Год выпуска: _____	
	Город/дата: _____		Печать и подпись: _____			

9. Торсионно-пружинные валы

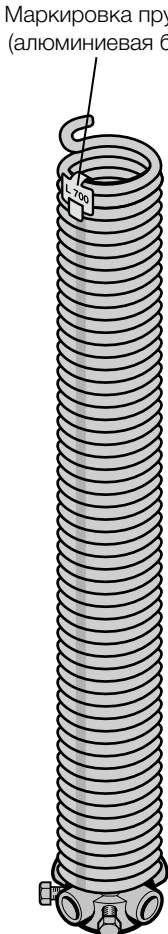
Изделие	Описание	Период производства	№ арт.	Кол-во	€
 <p>Маркировка пружины (алюминиевая бирка)</p>	<p>* Торсионная пружина с натяжным конусом</p>			ШТ.	
	№ R700	01.06.1999–	3051902 •	_____	② 96,00 /шт.
	№ L700	01.06.1999–	3051903 •	_____	② 96,00 /шт.
	№ R701	01.06.1999–	3051904 •	_____	② 90,00 /шт.
	№ L701	01.06.1999–	3051905 •	_____	② 90,00 /шт.
	№ R702	01.06.1999–	3051906 •	_____	② 93,00 /шт.
	№ L702	01.06.1999–	3051907 •	_____	② 93,00 /шт.
	№ R703	01.06.1999–	3051908 •	_____	② 93,00 /шт.
	№ L703	01.06.1999–	3051909 •	_____	② 93,00 /шт.
	№ R704	01.06.1999–	3051910 •	_____	② 109,00 /шт.
	№ L704	01.06.1999–	3051911 •	_____	② 109,00 /шт.
	№ R705	01.06.1999–	3051912 •	_____	② 123,00 /шт.
	№ L705	01.06.1999–	3051913 •	_____	② 123,00 /шт.
	№ R706	01.06.1999–	3051914 •	_____	② 118,00 /шт.
	№ L706	01.06.1999–	3051915 •	_____	② 118,00 /шт.
	№ R707	01.06.1999–	3051916 •	_____	② 151,00 /шт.
	№ L707	01.06.1999–	3051917 •	_____	② 151,00 /шт.
	№ R708	01.06.1999–	3051918 •	_____	② 188,00 /шт.
	№ L708	01.06.1999–	3051919 •	_____	② 188,00 /шт.
	№ R709	01.06.1999–	3053613 •	_____	② 227,00 /шт.
	№ L709	01.06.1999–	3053614 •	_____	② 227,00 /шт.
	№ R720	01.06.1999–	3051920 •	_____	② 109,00 /шт.
	№ L720	01.06.1999–	3051921 •	_____	② 109,00 /шт.
	№ R721	01.06.1999–	3051922 •	_____	② 109,00 /шт.
	№ L721	01.06.1999–	3051923 •	_____	② 109,00 /шт.
	№ R722	01.06.1999–	3051924 •	_____	② 109,00 /шт.
	№ L722	01.06.1999–	3051925 •	_____	② 109,00 /шт.
	№ R723	01.06.1999–	3051926 •	_____	② 110,00 /шт.
	№ L723	01.06.1999–	3051927 •	_____	② 110,00 /шт.
	№ R724	01.06.1999–	3051928 •	_____	② 139,00 /шт.
№ L724	01.06.1999–	3051929 •	_____	② 139,00 /шт.	
№ R725	01.06.1999–	3051930 •	_____	② 188,00 /шт.	
№ L725	01.06.1999–	3051931 •	_____	② 188,00 /шт.	
№ R726	01.06.1999–	3051932 •	_____	② 227,00 /шт.	
№ L726	01.06.1999–	3051933 •	_____	② 227,00 /шт.	
№ R727	01.06.1999–	3051934 •	_____	② 206,00 /шт.	
№ L727	01.06.1999–	3051935 •	_____	② 206,00 /шт.	
№ R728	01.06.1999–	3051936 •	_____	② 206,00 /шт.	
№ L728	01.06.1999–	3051937 •	_____	② 206,00 /шт.	
№ R729	01.06.1999–	3053615 •	_____	② 249,00 /шт.	
№ L729	01.06.1999–	3053616 •	_____	② 249,00 /шт.	
№ R730	01.09.2010–	4003653 •	_____	② 309,00 /шт.	
№ L730	01.09.2010–	4003688 •	_____	② 309,00 /шт.	
№ R743	05.06.2000–	3054463 •	_____	② 142,00 /шт.	
№ L743	05.06.2000–	3054464 •	_____	② 142,00 /шт.	
№ R744	05.06.2000–	3054465 •	_____	② 174,00 /шт.	
№ L744	05.06.2000–	3054466 •	_____	② 174,00 /шт.	
№ R748	05.06.2000–	3054467 •	_____	② 152,00 /шт.	
№ L748	05.06.2000–	3054468 •	_____	② 152,00 /шт.	
№ R749	05.06.2000–	3054469 •	_____	② 205,00 /шт.	
№ L749	05.06.2000–	3054470 •	_____	② 205,00 /шт.	

Указание по безопасности:

Всегда заменяйте обе пружины сразу. Пружины рассчитываются с помощью определенных нагрузочных циклов. При обрыве на воротах одной из пружин другая пружина находится на пределе рассчитанной прочности и может в любой момент оборваться.

ЗАКАЗ	№ заказчика: _____	№ заказа/комис.: _____	* Данные обязательно сверять с данными на заводской табличке!	
			№ заказа: _____	№ ворот: _____
	Заказчик: _____		№ изделия: _____	Тип: _____
	Адрес доставки: _____		Год выпуска: _____	
Город/дата: _____		Печать и подпись _____		

10. LPU 67 Thermo

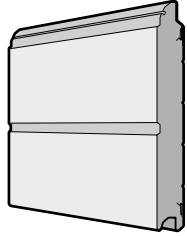
Изделие	Описание	Период производства	№ арт.	Кол-во	€	
	* Секция ворот Thermo			ШТ.		
	M-гофр					
	внизу , Silkgrain	01.07.2017 –	3095874	_____	②	454,00 /м²
	внизу , Decograin	01.07.2017 –	3095875	_____	②	485,00 /м²
	Silkgrain	01.07.2017 –	3095876	_____	②	423,00 /м²
	Decograin	01.07.2017 –	3095877	_____	②	454,00 /м²
	вверху , Silkgrain	01.07.2017 –	3095880	_____	②	480,00 /м²
	вверху , Decograin	01.07.2017 –	3095881	_____	②	512,00 /м²
	L-гофр					
	внизу , Silkgrain	01.07.2017 –	3095884	_____	②	635,00 /м²
	внизу , Decograin	01.07.2017 –	3095885	_____	②	703,00 /м²
	Silkgrain	01.07.2017 –	3095886	_____	②	587,00 /м²
	Decograin	01.07.2017 –	3095887	_____	②	659,00 /м²
	вверху , Silkgrain	01.07.2017 –	3095890	_____	②	644,00 /м²
	вверху , Decograin	01.07.2017 –	3095891	_____	②	716,00 /м²
	по образцу RAL _____			_____		+¹
	Отделка Decograin			_____		+²
	Мотив			_____		+⁵

2) Раму можно заказать только вместе с филенкой.

+¹ Надбавка к цене за полиэфировое грунтовочное покрытие цвета Color или RAL по выбору, см. стр. 209 / Укажите номер артикула цвета.

+² Надбавка к цене за поверхность Decograin / Decopaint, см. стр. 214 / Укажите номер артикула соответствующего варианта отделки поверхности Decograin / Decopaint.

+³ Надбавка к цене за остекление (рама окна вкл. филенку), см. стр. 214 – 222 / Укажите номер артикула соответствующего варианта остекления.

+⁴ Надбавка к цене за рамы окон с л/к покрытием цвета Color, RAL по выбору или цвета, подходящего к поверхности Decograin, см. стр. 210 / Укажите номер артикула цвета.

+⁵ Надбавка к цене за элементы серии Design, см. стр. 223 – 224 / Укажите номер артикула соответствующего мотива.

+⁸ Надбавка к цене за алюминиевые рамы с л/к покрытием цвета Color, RAL по выбору или цвета, подходящего к поверхности Decograin, см. стр. 209 / Укажите номер артикула цвета.

+⁹ Надбавка к цене за филенку алюминиевой рамы для ворот, см. стр. 73 – 75 / Укажите номер артикула соответствующей филенки.

ЗАКАЗ	№ заказчика: _____	№ заказа/комис.: _____	* Данные обязательно сверять с данными на заводской табличке!	
			№ заказа: _____	№ ворот: _____
	Заказчик: _____		№ изделия: _____	Тип: _____
	Адрес доставки: _____		Год выпуска: _____	
	Город/дата: _____		Печать и подпись _____	

10. LPU 67 Thermo

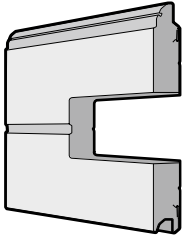
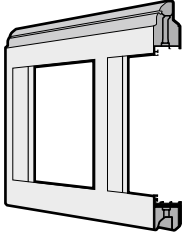
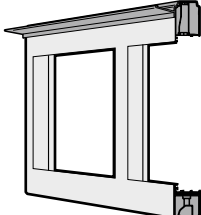
Изделие	Описание	Период производства	№ арт.	Кол-во	€		
	* Секция ворот Thermo с остеклением М-гофр Silkgrain Decograin вверху, Silkgrain вверху, Decograin L-гофр Silkgrain Decograin вверху, Silkgrain вверху, Decograin по образцу RAL _____ Отделка Decograin Остекление Остекление по образцу RAL _____	 01.07.2017 – 01.07.2017 – 01.07.2017 – 01.07.2017 – 01.07.2017 – 01.07.2017 – 01.07.2017 – 01.07.2017 –	 3095878 ⌚ 3095879 ⌚ 3095882 ⌚ 3095883 ⌚ 3095888 ⌚ 3095889 ⌚ 3095892 ⌚ 3095893 ⌚	ШТ. _____ _____ _____ _____ _____ _____ _____ _____	 ② 423,00 /м ² ② 454,00 /м ² ② 480,00 /м ² ② 512,00 /м ² ② 587,00 /м ² ② 659,00 /м ² ② 644,00 /м ² ② 716,00 /м ² _____ + ¹ _____ + ² _____ + ³ _____ + ⁴		
		Промежуточная секция ворот Алюминиевая рама Алюминиевая рама Premium по образцу RAL _____ Филенка	 01.07.2017 – 01.07.2017 –	 3096052 ⌚ 3096053 ⌚	ШТ. _____ _____ _____	 ② 746,00 /м ² ② 869,00 /м ² _____ + ⁸ _____ + ⁹	
			Верхняя секция ворот Алюминиевая рама Алюминиевая рама Premium по образцу RAL _____ Филенка	 01.07.2017 – 01.07.2017 –	 3096054 ⌚ 3096055 ⌚	ШТ. _____ _____ _____	 ② 881,00 /м ² ② 1004,00 /м ² _____ + ⁸ _____ + ⁹

2) Раму можно заказать только вместе с филенкой.

+¹ Надбавка к цене за полиэстеровое грунтовочное покрытие цвета Color или RAL по выбору, см. стр. 209 / Укажите номер артикула цвета.

+² Надбавка к цене за поверхность Decograin / Decopaint, см. стр. 214 / Укажите номер артикула соответствующего варианта отделки поверхности Decograin / Decopaint.

+³ Надбавка к цене за остекление (рама окна вкл. филенку), см. стр. 214–222 / Укажите номер артикула соответствующего варианта остекления.

+⁴ Надбавка к цене за рамы окон с л/к покрытием цвета Color, RAL по выбору или цвета, подходящего к поверхности Decograin, см. стр. 210 / Укажите номер артикула цвета.









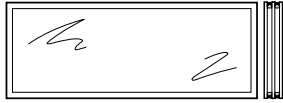

+⁵ Надбавка к цене за элементы серии Design, см. стр. 223–224 / Укажите номер артикула соответствующего мотива.

+⁸ Надбавка к цене за алюминиевые рамы с л/к покрытием цвета Color, RAL по выбору или цвета, подходящего к поверхности Decograin, см. стр. 209 / Укажите номер артикула цвета.

+⁹ Надбавка к цене за филенку алюминиевой рамы для ворот, см. стр. 73–75 / Укажите номер артикула соответствующей филенки.

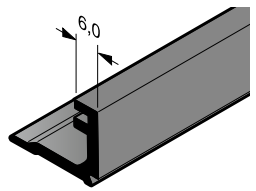
ЗАКАЗ	№ заказчика: _____	№ заказа/комис.: _____	* Данные обязательно сверять с данными на заводской табличке!	
			№ заказа: _____	№ ворот: _____
	Заказчик: _____		№ изделия: _____	Тип: _____
	Адрес доставки: _____		Год выпуска: _____	
Город/дата: _____		Печать и подпись _____		

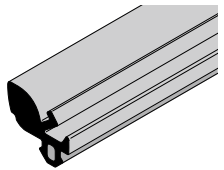
10. LPU 67 Thermo

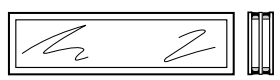
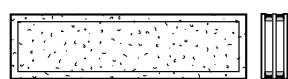
Изделие	Описание	Период производства	№ арт.	Кол-во	€
	Тройное остекление из пластмассы, 26 мм			шт.	
	прозрачное, S3	01.04.2014 –	3095259 	_____	② 306,00 /шт.
	кристаллическое, U3	01.04.2016 –	3095261 	_____	② 306,00 /шт.
	с серым оттенком, A3	01.04.2014 –	3095262 	_____	② 306,00 /шт.
	с коричневым оттенком, B3	01.04.2014 –	3095263 	_____	② 306,00 /шт.
	с белым оттенком (опаловое), M3	01.04.2014 –	3095264 	_____	② 306,00 /шт.
	Пластмассовый штапик для остекления NKS 26, толщина филенки 26 мм или 51 мм Длина _____ мм (макс. 6000 мм)	01.03.2013 –	3085749 	_____	② 5,00 /м
	Уплотнение филенки, снаружи NG068 Алюминиевые трубчатые профили Длина _____ мм	01.03.2013 –	3091576 	_____	② 3,00 /м
	Тройное остекление из пластмассы, для остекления типа D, (680 мм) прозрачное / прозрачное	01.07.2017 –	3091510 •	_____	② 75,00 /шт.
	Тройное остекление из пластмассы, для остекления типа D, (680 мм) кристаллической структуры / кристаллической структуры	01.07.2017 –	3095217 •	_____	② 75,00 /шт.

2) Раму можно заказать только вместе с филенкой.

+¹ Надбавка к цене за полиэстеровое грунтовочное покрытие цвета Color или RAL по выбору, см. стр. 209 / Укажите номер артикула цвета.

+² Надбавка к цене за поверхность Decograin / Decopaint, см. стр. 214 / Укажите номер артикула соответствующего варианта отделки поверхности Decograin / Decopaint.

+³ Надбавка к цене за остекление (рама окна вкл. филенку), см. стр. 214 – 222 / Укажите номер артикула соответствующего варианта остекления.

+⁴ Надбавка к цене за рамы окон с л/к покрытием цвета Color, RAL по выбору или цвета, подходящего к поверхности Decograin, см. стр. 210 / Укажите номер артикула цвета.



+⁵ Надбавка к цене за элементы серии Design, см. стр. 223 – 224 / Укажите номер артикула соответствующего мотива.

+⁸ Надбавка к цене за алюминиевые рамы с л/к покрытием цвета Color, RAL по выбору или цвета, подходящего к поверхности Decograin, см. стр. 209 / Укажите номер артикула цвета.

+⁹ Надбавка к цене за филенку алюминиевой рамы для ворот, см. стр. 73 – 75 / Укажите номер артикула соответствующей филенки.

ЗАКАЗ	№ заказчика: _____	№ заказа/комис.: _____	* Данные обязательно сверять с данными на заводской табличке!	
			№ заказа: _____	№ ворот: _____
	Заказчик: _____		№ изделия: _____	Тип: _____
	Адрес доставки: _____		Год выпуска: _____	
Город/дата: _____		Печать и подпись _____		

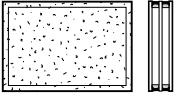
10. LPU 67 Thermo

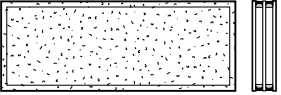
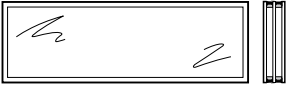
Изделие	Описание	Период производства	№ арт.	Кол-во	€
	Тройное остекление из пластмассы, для кассетного остекления S (395 мм) прозрачное / прозрачное	01.07.2017 –	3095167 •	шт. _____ ②	76,00 /шт.
	Тройное остекление из пластмассы, для кассетного остекления S (395 мм) кристаллической структуры / кристаллической структуры	01.07.2017 –	3095171 •	шт. _____ ②	76,00 /шт.
	Тройное остекление из пластмассы, для кассетного остекления M (620 мм) прозрачное / прозрачное	01.07.2017 –	3095169 •	шт. _____ ②	89,00 /шт.
	Тройное остекление из пластмассы, для кассетного остекления M (620 мм) кристаллической структуры / кристаллической структуры	01.07.2017 –	3095172 •	шт. _____ ②	89,00 /шт.
	Тройное остекление из пластмассы, для кассетного остекления L (1004 мм) прозрачное / прозрачное	01.07.2017 –	3095170 •	шт. _____ ②	107,00 /шт.
	кристаллической структуры / кристаллической структуры	01.07.2017 –	3095173 •	шт. _____ ②	107,00 /шт.

2) Раму можно заказать только вместе с филёнкой.

+¹ Надбавка к цене за полиэфировое грунтовочное покрытие цвета Color или RAL по выбору, см. стр. 209 / Укажите номер артикула цвета.

+² Надбавка к цене за поверхность Decograin / Decopaint, см. стр. 214 / Укажите номер артикула соответствующего варианта отделки поверхности Decograin / Decopaint.

+³ Надбавка к цене за остекление (рама окна вкл. филёнку), см. стр. 214 – 222 / Укажите номер артикула соответствующего варианта остекления.

+⁴ Надбавка к цене за рамы окон с л/к покрытием цвета Color, RAL по выбору или цвета, подходящего к поверхности Decograin, см. стр. 210 / Укажите номер артикула цвета.



+⁵ Надбавка к цене за элементы серии Design, см. стр. 223 – 224 / Укажите номер артикула соответствующего мотива.

+⁸ Надбавка к цене за алюминиевые рамы с л/к покрытием цвета Color, RAL по выбору или цвета, подходящего к поверхности Decograin, см. стр. 209 / Укажите номер артикула цвета.

+⁹ Надбавка к цене за филёнку алюминиевой рамы для ворот, см. стр. 73 – 75 / Укажите номер артикула соответствующей филёнки.

ЗАКАЗ	№ заказчика: _____	№ заказа/комис.: _____	* Данные обязательно сверять с данными на заводской табличке!	
	Заказчик: _____	№ изделия: _____	№ заказа: _____	№ ворот: _____
	Адрес доставки: _____	Год выпуска: _____	Тип: _____	
	Город/дата: _____	Печать и подпись _____		

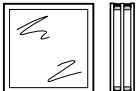
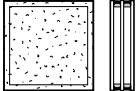
10. LPU 67 Thermo

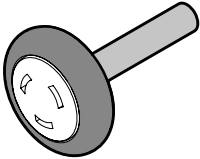
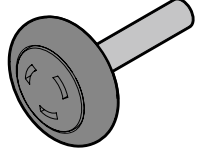
Изделие	Описание	Период производства	№ арт.	Кол-во	€
	Тройное остекление из пластмассы для мотивов 461 – 463 прозрачное / прозрачное	01.07.2017 –	3095165 •	ШТ. _____ ②	84,00 /шт.
	Тройное остекление из пластмассы для мотивов 461 – 463 кристаллической структуры / кристаллической структуры	01.07.2017 –	3095166 •	ШТ. _____ ②	84,00 /шт.
	Тройное остекление из пластмассы для мотива 469 прозрачное / прозрачное	01.07.2017 –	3095220 •	ШТ. _____ ②	239,00 /шт.
	Тройное остекление из пластмассы для мотива 469 кристаллической структуры / кристаллической структуры	01.07.2017 –	3095221 •	ШТ. _____ ②	239,00 /шт.
	Ходовой ролик, нижний с осью 50,5 мм, для направляющих N, L	01.07.2017 –	3094900 •	ШТ. _____ ②	14,00 /шт.
	Ходовой ролик, промежуточный с осью 40 мм, для направляющих N, L, Z	01.07.2017 –	3039956 •	ШТ. _____ ②	6,00 /шт.

2) Раму можно заказать только вместе с филёнкой.

+¹ Надбавка к цене за полиэстеровое грунтовочное покрытие цвета Color или RAL по выбору, см. стр. 209 / Укажите номер артикула цвета.

+² Надбавка к цене за поверхность Decograin / Decopaint, см. стр. 214 / Укажите номер артикула соответствующего варианта отделки поверхности Decograin / Decopaint.

+³ Надбавка к цене за остекление (рама окна вкл. филёнку), см. стр. 214 – 222 / Укажите номер артикула соответствующего варианта остекления.

+⁴ Надбавка к цене за рамы окон с л/к покрытием цвета Color, RAL по выбору или цвета, подходящего к поверхности Decograin, см. стр. 210 / Укажите номер артикула цвета.

+⁵ Надбавка к цене за элементы серии Design, см. стр. 223 – 224 / Укажите номер артикула соответствующего мотива.

+⁸ Надбавка к цене за алюминиевые рамы с л/к покрытием цвета Color, RAL по выбору или цвета, подходящего к поверхности Decograin, см. стр. 209 / Укажите номер артикула цвета.

+⁹ Надбавка к цене за филёнку алюминиевой рамы для ворот, см. стр. 73 – 75 / Укажите номер артикула соответствующей филёнки.

ЗАКАЗ	№ заказчика: _____		№ заказа/комис.: _____		*Данные обязательно сверять с данными на заводской табличке!	
					№ заказа: _____	
					№ ворот: _____	
	Заказчик: _____		№ изделия: _____		Тип: _____	
	Адрес доставки: _____		Год выпуска: _____			
Город/дата: _____				Печать и подпись _____		

10. LPU 67 Thermo

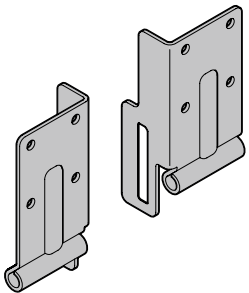
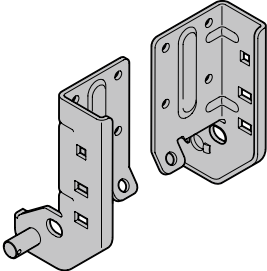
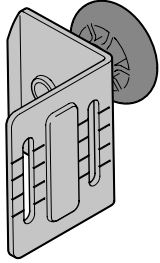
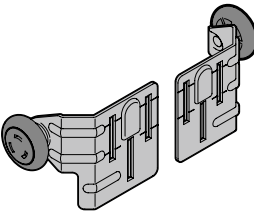
Изделие	Описание	Период производства	№ арт.	Кол-во	€
	Насадной элемент 67-4 для направляющей Z слева, оцинкованный слева, RAL 9002 справа, оцинкованный справа, RAL 9002	01.07.2017 – 01.07.2017 – 01.07.2017 – 01.07.2017 –	3094862 • 3094939 • 3094863 • 3094940 •	шт.	
				_____ ②	19,00 /шт.
				_____ ②	23,00 /шт.
				_____ ②	19,00 /шт.
	_____ ②	23,00 /шт.			
	Насадной элемент 67-5 для направляющих N и L слева, оцинкованный слева, RAL 9002 справа, оцинкованный справа, RAL 9002	01.07.2017 – 01.07.2017 – 01.07.2017 – 01.07.2017 –	3094864 • 3094937 • 3094865 • 3094938 •	шт.	
				_____ ②	22,00 /шт.
				_____ ②	27,00 /шт.
				_____ ②	22,00 /шт.
	_____ ②	27,00 /шт.			
	Роликодержатель RH 022 для направляющей L оцинкованный RAL 9002	01.07.2017 – 01.07.2017 –	3094873 • 3094911 •	шт.	
				_____ ②	18,00 /шт.
	_____ ②	24,00 /шт.			
	Роликодержатель RH 023 для направляющей Z слева, оцинкованный слева, RAL 9002 справа, оцинкованный справа, RAL 9002	01.07.2017 – 01.07.2017 – 01.07.2017 – 01.07.2017 –	3094876 • 3094913 • 3094878 • 3094915 •	шт.	
				_____ ②	14,00 /шт.
				_____ ②	21,00 /шт.
				_____ ②	14,00 /шт.
	_____ ②	21,00 /шт.			

2) Раму можно заказать только вместе с филёнкой.

+¹ Надбавка к цене за полиэстеровое грунтовочное покрытие цвета Color или RAL по выбору, см. стр. 209 / Укажите номер артикула цвета.

+² Надбавка к цене за поверхность Decograin / Decopaint, см. стр. 214 / Укажите номер артикула соответствующего варианта отделки поверхности Decograin / Decopaint.

+³ Надбавка к цене за остекление (рама окна вкл. филёнку), см. стр. 214–222 / Укажите номер артикула соответствующего варианта остекления.

+⁴ Надбавка к цене за рамы окон с л/к покрытием цвета Color, RAL по выбору или цвета, подходящего к поверхности Decograin, см. стр. 210 / Укажите номер артикула цвета.

+⁵ Надбавка к цене за элементы серии Design, см. стр. 223–224 / Укажите номер артикула соответствующего мотива.

+⁸ Надбавка к цене за алюминиевые рамы с л/к покрытием цвета Color, RAL по выбору или цвета, подходящего к поверхности Decograin, см. стр. 209 / Укажите номер артикула цвета.

+⁹ Надбавка к цене за филёнку алюминиевой рамы для ворот, см. стр. 73–75 / Укажите номер артикула соответствующей филёнки.

ЗАКАЗ	№ заказчика: _____ № заказа/комис.: _____		* Данные обязательно сверять с данными на заводской табличке!	
			№ заказа: _____	№ ворот: _____
	Заказчик: _____		№ изделия: _____	Тип: _____
	Адрес доставки: _____		Год выпуска: _____	
	Город/дата: _____		Печать и подпись _____	

10. LPU 67 Thermo

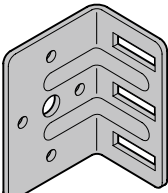
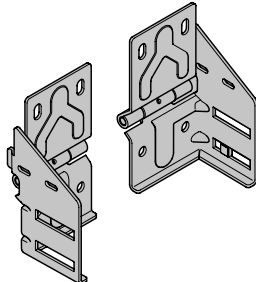
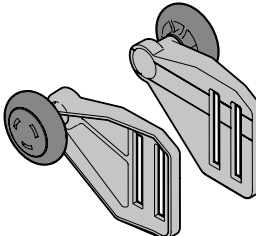
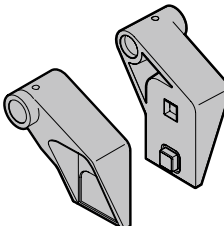
Изделие	Описание	Период производства	№ арт.	Кол-во	€
	Роликовая опора RB 018 для направляющей N лев. / прав. оцинкованная RAL 9002	01.07.2017 – 01.07.2017 –	3094880 • 3094917 •	шт. _____ ② _____ ②	9,00 /шт. 16,00 /шт.
	Роликовая опора RB 017 слева, оцинкованная слева, RAL 9002 справа, оцинкованная справа, RAL 9002	01.07.2017 – 01.07.2017 – 01.07.2017 – 01.07.2017 –	3094881 • 3094918 • 3094883 • 3094920 •	шт. _____ ② _____ ② _____ ② _____ ②	10,00 /шт. 21,00 /шт. 10,00 /шт. 21,00 /шт.
	Роликовая опора RH 024 слева, оцинкованная слева, RAL 9002 справа, оцинкованная справа, RAL 9002	01.07.2017 – 01.07.2017 – 01.07.2017 – 01.07.2017 –	3094884 • 3094921 • 3094886 • 3094923 •	шт. _____ ② _____ ② _____ ② _____ ②	13,00 /шт. 19,00 /шт. 13,00 /шт. 19,00 /шт.
	Роликодержатель RH 025 слева, оцинкованный слева, RAL 9002 справа, оцинкованный справа, RAL 9002	01.07.2017 – 01.07.2017 – 01.07.2017 – 01.07.2017 –	3094888 • 3094925 • 3094889 • 3094926 •	шт. _____ ② _____ ② _____ ② _____ ②	10,00 /шт. 18,00 /шт. 10,00 /шт. 18,00 /шт.

2) Раму можно заказать только вместе с филенкой.

+¹ Надбавка к цене за полиэстеровое грунтоочное покрытие цвета Color или RAL по выбору, см. стр. 209 / Укажите номер артикула цвета.

+² Надбавка к цене за поверхность Decograin / Decopaint, см. стр. 214 / Укажите номер артикула соответствующего варианта отделки поверхности Decograin / Decopaint.

+³ Надбавка к цене за остекление (рама окна вкл. филенку), см. стр. 214 – 222 / Укажите номер артикула соответствующего варианта остекления.

+⁴ Надбавка к цене за рамы окон с л/к покрытием цвета Color, RAL по выбору или цвета, подходящего к поверхности Decograin, см. стр. 210 / Укажите номер артикула цвета.

+⁵ Надбавка к цене за элементы серии Design, см. стр. 223 – 224 / Укажите номер артикула соответствующего мотива.

+⁶ Надбавка к цене за алюминиевые рамы с л/к покрытием цвета Color, RAL по выбору или цвета, подходящего к поверхности Decograin, см. стр. 209 / Укажите номер артикула цвета.

+⁹ Надбавка к цене за филенку алюминиевой рамы для ворот, см. стр. 73 – 75 / Укажите номер артикула соответствующей филенки.

ЗАКАЗ	№ заказчика: _____		№ заказа/комис.: _____		*Данные обязательно сверять с данными на заводской табличке!	
					№ заказа: _____	
					№ ворот: _____	
	Заказчик: _____		№ изделия: _____		Тип: _____	
	Адрес доставки: _____		Год выпуска: _____			
Город/дата: _____				Печать и подпись _____		

10. LPU 67 Thermo

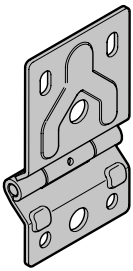
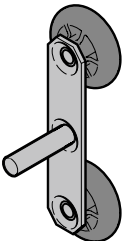
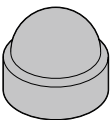
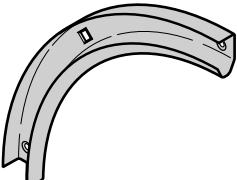
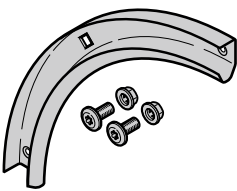
Изделие	Описание	Период производства	№ арт.	Кол-во	€
	Шарнир SA 015 оцинкованный RAL 9002	01.07.2017 – 01.07.2017 –	3094890 • 3094927 •	шт.	
				_____ ②	6,00 /шт.
	Сдвоенные ходовые ролики TL004, RAL 9002	01.07.2017 –	3094943 •	шт.	
				_____ ②	15,00 /шт.
	Защитная крышка для головок винтов SW 10 SW 13	01.07.2017 – 01.07.2017 –	3095010 • 3095011 •	шт.	
				_____ ②	0,46 /шт.
	Переходная дуга ходовой шины 90° RAL 9002	01.07.2017 –	4015127 ⌚	шт.	
				_____ ②	22,00 /шт.
	Комплект: переходная дуга ходовой шины 90° Переходная дуга ходовой шины 90° Винты с плоской головкой M8 × 13, T30, оцинкованные Шестигранная гайка M8 с фланцем, оцинкованная	01.07.2017 –	4012153 ⌚	шт.	
				_____ ②	34,00 /шт.

2) Раму можно заказать только вместе с филенкой.

+¹ Надбавка к цене за полиэстеровое грунтовочное покрытие цвета Color или RAL по выбору, см. стр. 209 / Укажите номер артикула цвета.

+² Надбавка к цене за поверхность Decograin / Decopaint, см. стр. 214 / Укажите номер артикула соответствующего варианта отделки поверхности Decograin / Decopaint.

+³ Надбавка к цене за остекление (рама окна вкл. филенку), см. стр. 214–222 / Укажите номер артикула соответствующего варианта остекления.

+⁴ Надбавка к цене за рамы окон с л/к покрытием цвета Color, RAL по выбору или цвета, подходящего к поверхности Decograin, см. стр. 210 / Укажите номер артикула цвета.

+⁵ Надбавка к цене за элементы серии Design, см. стр. 223–224 / Укажите номер артикула соответствующего мотива.

+⁸ Надбавка к цене за алюминиевые рамы с л/к покрытием цвета Color, RAL по выбору или цвета, подходящего к поверхности Decograin, см. стр. 209 / Укажите номер артикула цвета.

+⁹ Надбавка к цене за филенку алюминиевой рамы для ворот, см. стр. 73–75 / Укажите номер артикула соответствующей филенки.

ЗАКАЗ	№ заказчика: _____		№ заказа/комис.: _____		* Данные обязательно сверять с данными на заводской табличке!	
					№ заказа: _____	
	Заказчик: _____				№ изделия: _____	
	Адрес доставки: _____				Тип: _____	
	Город/дата: _____				Год выпуска: _____	
				Печать и подпись _____		

10. LPU 67 Thermo

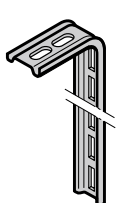
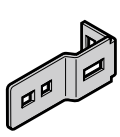
Изделие	Описание	Период производства	№ арт.	Кол-во	€
	Анкер для крепления рамы направляющей			шт.	
	RAL 9002	01.07.2017 –	4015129 •	_____	② 7,00 /шт.
	Оцинкованный	01.07.2017 –	3085380 •	_____	② 3,00 /шт.
	Винты с плоской головкой М8 × 13, Т30, оцинкованные		3053380 •	_____	② 0,38 /шт.
	Шестигранная гайка М8 с фланцем, оцинкованная		3018270 •	_____	② 0,19 /шт.
	Дюбель 10, нейлон		3006761 •	_____	② 0,15 /шт.
	Шуруп по дереву с шестигранной головкой 8 × 60		3047355 •	_____	② 0,19 /шт.
Шайба 9 × 20 × 2		3001849 •	_____	② 0,12 /шт.	
	Анкер для ходовой шины			шт.	
	RAL 9002	01.07.2017 –	4015130 •	_____	② 24,00 /шт.
	Оцинкованный	01.07.2017 –	3047047 ⚠	_____	② 9,00 /шт.
	Дюбель 10, нейлон		3006761 •	_____	② 0,15 /шт.
	Шуруп по дереву с шестигранной головкой 8 × 60		3047355 •	_____	② 0,19 /шт.
	Шайба 9 × 20 × 2		3001849 •	_____	② 0,12 /шт.
	Усилительная пластина для соединительной шины			шт.	
	RAL 9002	01.07.2017 –	4015131 •	_____	② 9,00 /шт.
	Оцинкованная	01.07.2017 –	3047042 •	_____	② 5,00 /шт.
	Винт с плоской головкой М8 × 13 и квадратным подголовком		3043106 •	_____	② 0,27 /шт.
	Шестигранная гайка М8 с угловым фланцем		3018270 •	_____	② 0,19 /шт.

2) Раму можно заказать только вместе с филенкой.

+¹ Надбавка к цене за полиэстеровое грунтовочное покрытие цвета Color или RAL по выбору, см. стр. 209 / Укажите номер артикула цвета.

+² Надбавка к цене за поверхность Decograin / Decopaint, см. стр. 214 / Укажите номер артикула соответствующего варианта отделки поверхности Decograin / Decopaint.

+³ Надбавка к цене за остекление (рама окна вкл. филенку), см. стр. 214 – 222 / Укажите номер артикула соответствующего варианта остекления.

+⁴ Надбавка к цене за рамы окон с л/к покрытием цвета Color, RAL по выбору или цвета, подходящего к поверхности Decograin, см. стр. 210 / Укажите номер артикула цвета.



+⁵ Надбавка к цене за элементы серии Design, см. стр. 223 – 224 / Укажите номер артикула соответствующего мотива.

+⁸ Надбавка к цене за алюминиевые рамы с л/к покрытием цвета Color, RAL по выбору или цвета, подходящего к поверхности Decograin, см. стр. 209 / Укажите номер артикула цвета.

+⁹ Надбавка к цене за филенку алюминиевой рамы для ворот, см. стр. 73 – 75 / Укажите номер артикула соответствующей филенки.

ЗАКАЗ	№ заказчика: _____	№ заказа/комис.: _____	* Данные обязательно сверять с данными на заводской табличке!	
			№ заказа: _____	№ ворот: _____
	Заказчик: _____		№ изделия: _____	Тип: _____
	Адрес доставки: _____		Год выпуска: _____	
	Город/дата: _____		Печать и подпись _____	

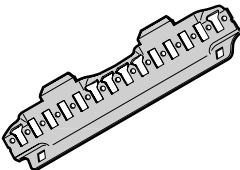
10. LPU 67 Thermo

Изделие	Описание	Период производства	№ арт.	Кол-во	€
	Зажимная пластинка 2 RAL 9002 Оцинкованная Винт с плоской головкой М8 × 13 и квадратным подголовком Шестигранная гайка М8 с угловым фланцем	01.07.2017 – 01.07.2017 –	4015132 • _____	шт.	
			3047043 • _____	②	6,00 /шт.
			3043106 • _____	②	3,00 /шт.
			3018270 • _____	②	0,27 /шт.
	Зажимная прокладка для направляющей Z RAL 9002 Оцинкованная Винты с плоской головкой М8 × 13, Т30, оцинкованные Шестигранная гайка М8 с фланцем, оцинкованная	01.07.2017 – 01.07.2017 –	4015133 • _____	шт.	
			3091706 • _____	②	15,00 /шт.
			3053380 • _____	②	5,00 /шт.
			3018270 • _____	②	0,38 /шт.
	Держатель тягового троса, для направляющей Z RAL 9002 Оцинкованный Призонный болт М6 × 20, 6-гранный, Т30 8.8, оцинкованный Стопорная гайка с зубчатым венцом М6 с шестигранником и фланцем	01.07.2017 – 01.07.2017 –	4015134 • _____	шт.	
			3045342 • _____	②	6,00 /шт.
			4012199 • _____	②	5,00 /шт.
			3001660 • _____	②	3,00 /шт.
				②	0,12 /шт.

2) Раму можно заказать только вместе с филенкой.

+¹ Надбавка к цене за полиэфировое грунтовочное покрытие цвета Color или RAL по выбору, см. стр. 209 / Укажите номер артикула цвета.

+² Надбавка к цене за поверхность Decograin / Decopaint, см. стр. 214 / Укажите номер артикула соответствующего варианта отделки поверхности Decograin / Decopaint.

+³ Надбавка к цене за остекление (рама окна вкл. филенку), см. стр. 214 – 222 / Укажите номер артикула соответствующего варианта остекления.

+⁴ Надбавка к цене за рамы окон с л/к покрытием цвета Color, RAL по выбору или цвета, подходящего к поверхности Decograin, см. стр. 210 / Укажите номер артикула цвета.

+⁵ Надбавка к цене за элементы серии Design, см. стр. 223 – 224 / Укажите номер артикула соответствующего мотива.

+⁸ Надбавка к цене за алюминиевые рамы с л/к покрытием цвета Color, RAL по выбору или цвета, подходящего к поверхности Decograin, см. стр. 209 / Укажите номер артикула цвета.

+⁹ Надбавка к цене за филенку алюминиевой рамы для ворот, см. стр. 73 – 75 / Укажите номер артикула соответствующей филенки.

ЗАКАЗ	№ заказчика: _____		№ заказа/комис.: _____		* Данные обязательно сверять с данными на заводской табличке!	
					№ заказа:	№ ворот:
	Заказчик: _____				№ изделия:	Тип:
	Адрес доставки: _____				Год выпуска:	
Город/дата: _____				Печать и подпись		

10. LPU 67 Thermo

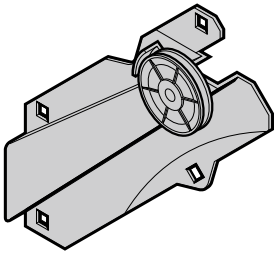
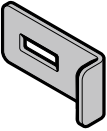
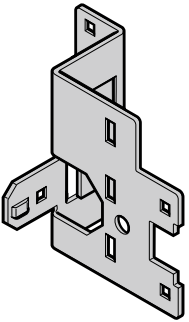
Изделие	Описание	Период производства	№ арт.	Кол-во	€	
	Опора с ограничением по крутящему моменту, в комплекте со шкивом для троса, направляющая L RAL 9002 справа RAL 9002 слева Оцинкованная, справа Оцинкованная, слева Винты с плоской головкой М8 × 13, Т30, оцинкованные Шестигранная гайка М8 с фланцем, оцинкованная	01.07.2017 – 01.07.2017 – 01.07.2017 – 01.07.2017 –	4015136 • 4015137 • 3047435 • 3047434 • 3053380 • 3018270 •	ШТ. _____ ② _____ ② _____ ② _____ ② _____ ② _____ ②	41,00 /шт. 41,00 /шт. 38,00 /шт. 38,00 /шт. 0,38 /шт. 0,19 /шт.	
		Комплект: усилительный уголок для переходной дуги ходовой шины Вес полотна ворот > 170 кг RAL 9002 Оцинкованный	01.07.2017 – 01.07.2017 –	4015000 ⌚ 4003670 ⌚	ШТ. _____ ② _____ ②	36,00 /шт. 14,00 /шт.
		Усилительная пластина, сзади, для направляющих L, BL RAL 9002 справа RAL 9002 слева Оцинкованная, справа Оцинкованная, слева Винт с плоской головкой М8 × 13 и квадратным подголовком Шестигранная гайка М8 с угловым фланцем	01.07.2017 – 01.07.2017 – 01.07.2017 – 01.07.2017 –	4015139 • 4015138 • 3057524 • 3057523 • 3043106 • 3018270 •	ШТ. _____ ② _____ ② _____ ② _____ ② _____ ② _____ ②	15,00 /шт. 15,00 /шт. 15,00 /шт. 15,00 /шт. 0,27 /шт. 0,19 /шт.

2) Раму можно заказать только вместе с филёнкой.

+¹ Надбавка к цене за полиэфировое грунтовочное покрытие цвета Color или RAL по выбору, см. стр. 209 / Укажите номер артикула цвета.

+² Надбавка к цене за поверхность Decograin / Decopaint, см. стр. 214 / Укажите номер артикула соответствующего варианта отделки поверхности Decograin / Decopaint.

+³ Надбавка к цене за остекление (рама окна вкл. филёнку), см. стр. 214 – 222 / Укажите номер артикула соответствующего варианта остекления.

+⁴ Надбавка к цене за рамы окон с л/к покрытием цвета Color, RAL по выбору или цвета, подходящего к поверхности Decograin, см. стр. 210 / Укажите номер артикула цвета.

+⁵ Надбавка к цене за элементы серии Design, см. стр. 223 – 224 / Укажите номер артикула соответствующего мотива.

+⁶ Надбавка к цене за алюминиевые рамы с л/к покрытием цвета Color, RAL по выбору или цвета, подходящего к поверхности Decograin, см. стр. 209 / Укажите номер артикула цвета.

+⁹ Надбавка к цене за филёнку алюминиевой рамы для ворот, см. стр. 73 – 75 / Укажите номер артикула соответствующей филёнки.

ЗАКАЗ	№ заказчика: _____		№ заказа/комис.: _____		*Данные обязательно сверять с данными на заводской табличке!	
					№ заказа: _____	
					№ ворот: _____	
	Заказчик: _____		№ изделия: _____		Тип: _____	
	Адрес доставки: _____		Год выпуска: _____			
Город/дата: _____		Печать и подпись _____				

10. LPU 67 Thermo

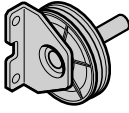
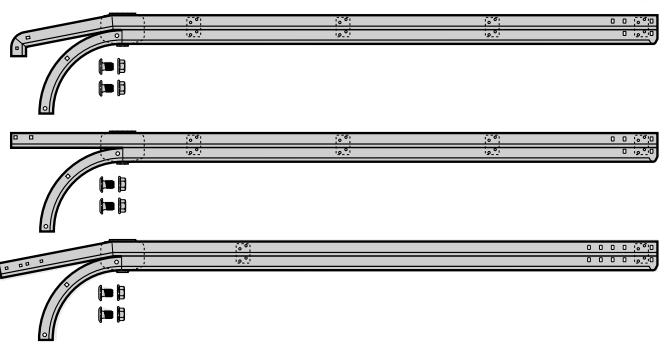
Изделие	Описание	Период производства	№ арт.	Кол-во	€
	Скоба для направляющей шины 9,5 для подвешивания к потолку RAL 9002 Оцинкованная Винт с плоской головкой М8 × 13 и квадратным подголовком Шестигранная гайка М8 с угловым фланцем	01.07.2017 – 01.07.2017 –	4015161 • _____	ШТ.	12,00 /шт.
			3047045 • _____	②	4,00 /шт.
			3043106 • _____	②	0,27 /шт.
			3018270 • _____	②	0,19 /шт.
	Опорный угольник для направления троса со шкивом для троса, направляющая Z RAL 9002 Оцинкованный Саморез по металлу А 6,5 × 13	01.07.2017 – 01.07.2017 –	4015269 • _____	ШТ.	15,00 /шт.
			3047257 • _____	②	10,00 /шт.
			3056879 • _____	②	0,27 /шт.
 Горизонтальная ходовая шина слева / справа (2 шт.) RAL 9002 Оцинкованная Комплект: переходная дуга ходовой шины 90°	* 01.07.2017 – 01.07.2017 –	4015795 ⚙ _____	ШТ.	137,00 /м	
		4012171 ⚙ _____	②	85,00 /м	

2) Раму можно заказать только вместе с филенкой.

+¹ Надбавка к цене за полиэстеровое грунтовочное покрытие цвета Color или RAL по выбору, см. стр. 209 / Укажите номер артикула цвета.

+² Надбавка к цене за поверхность Decograin / Decopaint, см. стр. 214 / Укажите номер артикула соответствующего варианта отделки поверхности Decograin / Decopaint.

+³ Надбавка к цене за остекление (рама окна вкл. филенку), см. стр. 214–222 / Укажите номер артикула соответствующего варианта остекления.

+⁴ Надбавка к цене за рамы окон с л/к покрытием цвета Color, RAL по выбору или цвета, подходящего к поверхности Decograin, см. стр. 210 / Укажите номер артикула цвета.

+⁵ Надбавка к цене за элементы серии Design, см. стр. 223–224 / Укажите номер артикула соответствующего мотива.

+⁸ Надбавка к цене за алюминиевые рамы с л/к покрытием цвета Color, RAL по выбору или цвета, подходящего к поверхности Decograin, см. стр. 209 / Укажите номер артикула цвета.

+⁹ Надбавка к цене за филенку алюминиевой рамы для ворот, см. стр. 73–75 / Укажите номер артикула соответствующей филенки.

ЗАКАЗ	№ заказчика: _____ № заказа/комис.: _____		* Данные обязательно сверять с данными на заводской табличке!	
			№ заказа: _____	№ ворот: _____
	Заказчик: _____		№ изделия: _____	Тип: _____
	Адрес доставки: _____		Год выпуска: _____	
	Город/дата: _____		Печать и подпись _____	

10. LPU 67 Thermo

Изделие	Описание	Период производства	№ арт.	Кол-во	€
	*			ШТ.	
					
Соединительная шина					
RAL 9002		01.07.2017 –	3096165 ⌚	_____	② 44,00 /м
Оцинкованная		01.07.2017 –	3038670 ⌚	_____	② 27,00 /м

2) Раму можно заказать только вместе с филенкой.

+¹ Надбавка к цене за полиэстеровое грунтовочное покрытие цвета Color или RAL по выбору, см. стр. 209 / Укажите номер артикула цвета.

+² Надбавка к цене за поверхность Decograin / Decopaint, см. стр. 214 / Укажите номер артикула соответствующего варианта отделки поверхности Decograin / Decopaint.

+³ Надбавка к цене за остекление (рама окна вкл. филенку), см. стр. 214 – 222 / Укажите номер артикула соответствующего варианта остекления.

+⁴ Надбавка к цене за рамы окон с л/к покрытием цвета Color, RAL по выбору или цвета, подходящего к поверхности Decograin, см. стр. 210 / Укажите номер артикула цвета.

+⁵ Надбавка к цене за элементы серии Design, см. стр. 223 – 224 / Укажите номер артикула соответствующего мотива.

+⁸ Надбавка к цене за алюминиевые рамы с л/к покрытием цвета Color, RAL по выбору или цвета, подходящего к поверхности Decograin, см. стр. 209 / Укажите номер артикула цвета.

+⁹ Надбавка к цене за филенку алюминиевой рамы для ворот, см. стр. 73 – 75 / Укажите номер артикула соответствующей филенки.

ЗАКАЗ	№ заказчика: _____ № заказа/комис.: _____		*Данные обязательно сверять с данными на заводской табличке!	
			№ заказа: _____	№ ворот: _____
	Заказчик: _____		№ изделия: _____	Тип: _____
	Адрес доставки: _____		Год выпуска: _____	
	Город/дата: _____		Печать и подпись _____	

10. LPU 67 Thermo

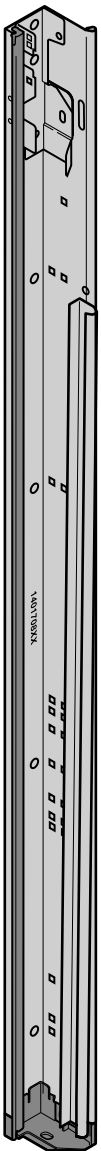
Изделие	Описание	Период производства	№ арт.	Кол-во	€
	<p>* Боковая часть рамы, RAL 9002</p> <p>(в комплекте, без переходной дуги ходовой шины)</p> <p>Направляющая N, справа</p> <p>Направляющая N, слева</p> <p>Направляющая L, справа</p> <p>Направляющая L, слева</p> <p>Направляющая Z, справа</p> <p>Направляющая Z, слева</p> <p>Можно заказать в качестве опции!</p> <p>Дюбель 10, нейлон</p> <p>Шуруп по дереву с шестигранной головкой 8 × 60</p> <p>Шайба 9 × 20 × 2</p>	01.07.2017 –	4015789	шт.	239,00 /м
		01.07.2017 –	4015790	шт.	239,00 /м
		01.07.2017 –	4015791	шт.	239,00 /м
		01.07.2017 –	4015792	шт.	239,00 /м
		01.07.2017 –	4015793	шт.	239,00 /м
		01.07.2017 –	4015794	шт.	239,00 /м
			3006761	шт.	0,15 /шт.
			3047355	шт.	0,19 /шт.
			3001849	шт.	0,12 /шт.

2) Раму можно заказать только вместе с филенкой.

+¹ Надбавка к цене за полиэстеровое грунтовочное покрытие цвета Color или RAL по выбору, см. стр. 209 / Укажите номер артикула цвета.

+² Надбавка к цене за поверхность Decograin / Decopaint, см. стр. 214 / Укажите номер артикула соответствующего варианта отделки поверхности Decograin / Decopaint.

+³ Надбавка к цене за остекление (рама окна вкл. филенку), см. стр. 214–222 / Укажите номер артикула соответствующего варианта остекления.

+⁴ Надбавка к цене за рамы окон с л/к покрытием цвета Color, RAL по выбору или цвета, подходящего к поверхности Decograin, см. стр. 210 / Укажите номер артикула цвета.

+⁵ Надбавка к цене за элементы серии Design, см. стр. 223–224 / Укажите номер артикула соответствующего мотива.

+⁸ Надбавка к цене за алюминиевые рамы с л/к покрытием цвета Color, RAL по выбору или цвета, подходящего к поверхности Decograin, см. стр. 209 / Укажите номер артикула цвета.

+⁹ Надбавка к цене за филенку алюминиевой рамы для ворот, см. стр. 73–75 / Укажите номер артикула соответствующей филенки.

ЗАКАЗ	№ заказчика: _____	№ заказа/комис.: _____	* Данные обязательно сверять с данными на заводской табличке!	
			№ заказа: _____	№ ворот: _____
	Заказчик: _____		№ изделия: _____	Тип: _____
	Адрес доставки: _____		Год выпуска: _____	
Город/дата: _____		Печать и подпись _____		

10. LPU 67 Thermo

Изделие	Описание	Период производства	№ арт.	Кол-во	€	
	<p>* Боковая часть рамы, оцинкованная</p> <p>(компл.; винты с плоской головкой М8 × 13, Т30, комплект: переходная дуга ходовой шины 90°)</p>			шт.		
	Направляющая N, справа	01.07.2017 –	4012155	_____	② 96,00 /м	
	Направляющая N, слева	01.07.2017 –	4012156	_____	② 96,00 /м	
	Направляющая L, справа	01.07.2017 –	4012157	_____	② 96,00 /м	
	Направляющая L, слева	01.07.2017 –	4012158	_____	② 96,00 /м	
	Направляющая Z, справа	01.07.2017 –	4012159	_____	② 96,00 /м	
	Направляющая Z, слева	01.07.2017 –	4012160	_____	② 96,00 /м	
	<p>Можно заказать в качестве опции!</p> <p>Дюбель 10, нейлон</p> <p>Шуруп по дереву с шестигранной головкой 8 × 60</p> <p>Шайба 9 × 20 × 2</p>					
				3006761 • _____	② 0,15 /шт.	
				3047355 • _____	② 0,19 /шт.	
			3001849 • _____	② 0,12 /шт.		

2) Раму можно заказать только вместе с филёнкой.

+¹ Надбавка к цене за полиэстеровое грунтовочное покрытие цвета Color или RAL по выбору, см. стр. 209 / Укажите номер артикула цвета.

+² Надбавка к цене за поверхность Decograin / Decopaint, см. стр. 214 / Укажите номер артикула соответствующего варианта отделки поверхности Decograin / Decopaint.

+³ Надбавка к цене за остекление (рама окна вкл. филёнку), см. стр. 214 – 222 / Укажите номер артикула соответствующего варианта остекления.

+⁴ Надбавка к цене за рамы окон с л/к покрытием цвета Color, RAL по выбору или цвета, подходящего к поверхности Decograin, см. стр. 210 / Укажите номер артикула цвета.

+⁵ Надбавка к цене за элементы серии Design, см. стр. 223 – 224 / Укажите номер артикула соответствующего мотива.

+⁸ Надбавка к цене за алюминиевые рамы с л/к покрытием цвета Color, RAL по выбору или цвета, подходящего к поверхности Decograin, см. стр. 209 / Укажите номер артикула цвета.

+⁹ Надбавка к цене за филёнку алюминиевой рамы для ворот, см. стр. 73 – 75 / Укажите номер артикула соответствующей филёнки.

ЗАКАЗ	№ заказчика: _____	№ заказа/комис.: _____	* Данные обязательно сверять с данными на заводской табличке!	
			№ заказа: _____	№ ворот: _____
	Заказчик: _____		№ изделия: _____	Тип: _____
	Адрес доставки: _____		Год выпуска: _____	
	Город/дата: _____		Печать и подпись _____	

10. LPU 67 Thermo

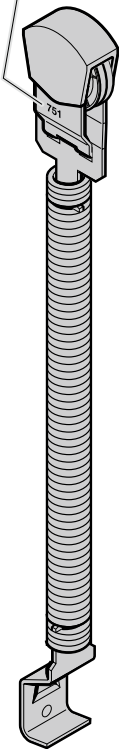
Изделие	Описание	Период производства	№ арт.	Кол-во	€
Маркировка пружины (алюминиевая бирка)  Указание по безопасности: Всегда заменяйте обе пружины сразу. Пружины рассчитываются с помощью определенных нагрузочных циклов. При обрыве на воротах одной из пружин другая пружина находится на пределе рассчитанной прочности и может в любой момент оборваться.	* Комплект пружин растяжения Тип 2, № 759 Тип 2, № 769	01.07.2017 – 01.07.2017 –	3095819 • 3095820 •	ШТ. _____ _____	② 160,00 /шт. ② 193,00 /шт.

2) Раму можно заказать только вместе с филенкой.

+¹ Надбавка к цене за полиэстеровое грунтовочное покрытие цвета Color или RAL по выбору, см. стр. 209 / Укажите номер артикула цвета.

+² Надбавка к цене за поверхность Decograin / Decopaint, см. стр. 214 / Укажите номер артикула соответствующего варианта отделки поверхности Decograin / Decopaint.

+³ Надбавка к цене за остекление (рама окна вкл. филенку), см. стр. 214 – 222 / Укажите номер артикула соответствующего варианта остекления.

+⁴ Надбавка к цене за рамы окон с л/к покрытием цвета Color, RAL по выбору или цвета, подходящего к поверхности Decograin, см. стр. 210 / Укажите номер артикула цвета.



+⁵ Надбавка к цене за элементы серии Design, см. стр. 223 – 224 / Укажите номер артикула соответствующего мотива.

+⁸ Надбавка к цене за алюминиевые рамы с л/к покрытием цвета Color, RAL по выбору или цвета, подходящего к поверхности Decograin, см. стр. 209 / Укажите номер артикула цвета.

+⁹ Надбавка к цене за филенку алюминиевой рамы для ворот, см. стр. 73 – 75 / Укажите номер артикула соответствующей филенки.

ЗАКАЗ	№ заказчика: _____	№ заказа/комис.: _____	* Данные обязательно сверять с данными на заводской табличке!	
	Заказчик: _____	№ изделия: _____	№ ворот: _____	Тип: _____
	Адрес доставки: _____	Год выпуска: _____		
	Город/дата: _____	Печать и подпись _____		

10. LPU 67 Thermo

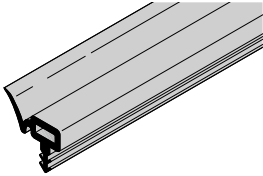
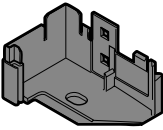
Изделие	Описание	Период производства	№ арт.	Кол-во	€
	Направляющий ролик троса, Ø 78 мм Винт с полуцилиндрической головкой M10 × 30 с внутренним шестигранником и защитным лаком Шестигранная гайка M10 с фланцем и стопорным кольцом	01.07.2017 –	3047251 • _____	ШТ. _____	21,00 /шт.
			3054147 • _____	_____	5,00 /шт.
			3054148 • _____	_____	1,00 /шт.
	Защита от затягивания для барабана троса, для направляющей L Винт с потайной головкой 5 × 12 Meplast	01.07.2017 –	3047377 • _____	ШТ. _____	5,00 /шт.
			3041063 • _____	_____	1,00 /шт.
	Направляющий элемент троса для шкива троса Опора с ограничением по крутящему моменту, направляющая L	01.07.2017 –	3047443 • _____	ШТ. _____	8,00 /шт.
	Боковое уплотнение Длина _____ мм	01.07.2017 –	3051888 ⌚ _____	ШТ. _____	6,00 /м
	Напольный наконечник рамы направляющей слева справа Винты с плоской головкой M8 × 13, T30, оцинкованные Шестигранная гайка M8 с фланцем, оцинкованная	01.07.2017 –	3065815 • _____	ШТ. _____	7,00 /шт.
			01.07.2017 –	3065816 • _____	_____
		3053380 • _____	_____	0,38 /шт.	
		3018270 • _____	_____	0,19 /шт.	

2) Раму можно заказать только вместе с филенкой.

+¹ Надбавка к цене за полиэстеровое грунтовочное покрытие цвета Color или RAL по выбору, см. стр. 209 / Укажите номер артикула цвета.

+² Надбавка к цене за поверхность Decograin / Decopaint, см. стр. 214 / Укажите номер артикула соответствующего варианта отделки поверхности Decograin / Decopaint.

+³ Надбавка к цене за остекление (рама окна вкл. филенку), см. стр. 214 – 222 / Укажите номер артикула соответствующего варианта остекления.

+⁴ Надбавка к цене за рамы окон с л/к покрытием цвета Color, RAL по выбору или цвета, подходящего к поверхности Decograin, см. стр. 210 / Укажите номер артикула цвета.

+⁵ Надбавка к цене за элементы серии Design, см. стр. 223 – 224 / Укажите номер артикула соответствующего мотива.

+⁸ Надбавка к цене за алюминиевые рамы с л/к покрытием цвета Color, RAL по выбору или цвета, подходящего к поверхности Decograin, см. стр. 209 / Укажите номер артикула цвета.

+⁹ Надбавка к цене за филенку алюминиевой рамы для ворот, см. стр. 73 – 75 / Укажите номер артикула соответствующей филенки.

ЗАКАЗ	№ заказчика: _____	№ заказа/комис.: _____	*Данные обязательно сверять с данными на заводской табличке!	
			№ заказа: _____	№ ворот: _____
	Заказчик: _____		№ изделия: _____	Тип: _____
	Адрес доставки: _____		Год выпуска: _____	
	Город/дата: _____		Печать и подпись _____	

10. LPU 67 Thermo

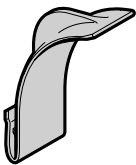
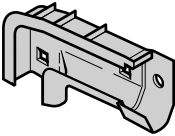
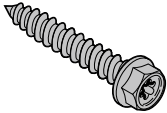
Изделие	Описание	Период производства	№ арт.	Кол-во	€
	Демпфирующая пружина для направляющих L, Z Пластмасса	01.07.2017 –	3072580 •	шт. _____	3,00 /шт.
	Направляющая дуга, для направляющих L, Z справа, из пластмассы слева, из пластмассы Винты с плоской головкой М8 × 13, Т30, оцинкованные Шестигранная гайка М8 с фланцем, оцинкованная	01.07.2017 – 01.07.2017 –	3072563 • 3072562 • 3053380 • 3018270 •	шт. _____ _____ _____ _____ ② ② ② ②	15,00 /шт. 15,00 /шт. 0,38 /шт. 0,19 /шт.
	Самонарезающий винт с шестигранной головкой А6,5 × 20 А6.5 × 52		3095154 • 3095138 •	шт. _____ _____ ② ②	0,27 /шт. 1,00 /шт.

2) Раму можно заказать только вместе с филенкой.

+¹ Надбавка к цене за полиэстеровое грунтовочное покрытие цвета Color или RAL по выбору, см. стр. 209 / Укажите номер артикула цвета.

+² Надбавка к цене за поверхность Decograin / Decopaint, см. стр. 214 / Укажите номер артикула соответствующего варианта отделки поверхности Decograin / Decopaint.

+³ Надбавка к цене за остекление (рама окна вкл. филенку), см. стр. 214 – 222 / Укажите номер артикула соответствующего варианта остекления.

+⁴ Надбавка к цене за рамы окон с л/к покрытием цвета Color, RAL по выбору или цвета, подходящего к поверхности Decograin, см. стр. 210 / Укажите номер артикула цвета.

+⁵ Надбавка к цене за элементы серии Design, см. стр. 223 – 224 / Укажите номер артикула соответствующего мотива.

+⁸ Надбавка к цене за алюминиевые рамы с л/к покрытием цвета Color, RAL по выбору или цвета, подходящего к поверхности Decograin, см. стр. 209 / Укажите номер артикула цвета.

+⁹ Надбавка к цене за филенку алюминиевой рамы для ворот, см. стр. 73 – 75 / Укажите номер артикула соответствующей филенки.

ЗАКАЗ	№ заказчика: _____	№ заказа/комис.: _____	* Данные обязательно сверять с данными на заводской табличке!	
	Заказчик: _____	№ изделия: _____	№ ворот: _____	Тип: _____
	Адрес доставки: _____	Год выпуска: _____		
	Город/дата: _____	Печать и подпись _____		

11. Боковые двери NT 60

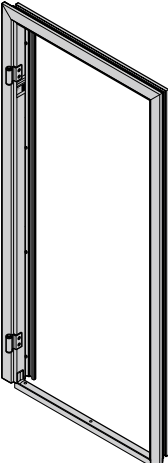
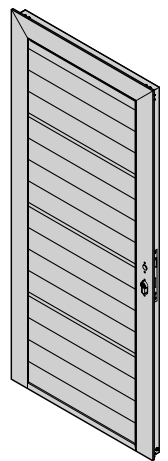
Изделие	Описание	Период производства	№ арт.	Кол-во	€	
	* Коробка боковой двери из алюминиевых профилей Угловая коробка Блочная коробка По образцу RAL _____ Отделка Decograin Декоративная отделка Decopaint Надбавка к цене за устройство трехкратного запираения	31.08.2008 – 31.08.2008 –	4007094 ⌚ 4007095 ⌚ 4007129	ШТ. _____ _____ _____ _____ _____	② 102,00 /м ② 102,00 /м + ¹ + ² + ¹⁰ 165,00 /шт.	
		* Полотно боковой двери, S-гофр Блочная коробка, Woodgrain Угловая коробка, Woodgrain По образцу RAL _____ Остекление Остекление по образцу RAL _____ Алюминиевая рама Алюминиевая рама цвета RAL _____ Надбавка к цене за устройство трехкратного запираения	01.06.1999 – 01.06.1999 –	4007096 ⌚ 4007097 ⌚ 4007128	ШТ. _____ _____ _____ _____ _____	② 283,00 /м ² ② 278,00 /м ² + ¹ + ³ + ⁴ + ¹⁵ + ¹⁶ 245,00 /шт.

- +¹ Надбавка к цене за полиэфировое грунтовочное покрытие цвета Color или RAL по выбору, см. стр. 209 / Укажите номер артикула цвета.
- +² Надбавка к цене за поверхность Decograin / Decopaint, см. стр. 214 / Укажите номер артикула соответствующего варианта отделки поверхности Decograin / Decopaint.
- +³ Надбавка к цене за остекление (рама окна вкл. филенку), см. стр. 214 – 222 / Укажите номер артикула соответствующего варианта остекления.
- +⁴ Надбавка к цене за рамы окон с л/к покрытием цвета Color, RAL по выбору или цвета, подходящего к поверхности Decograin, см. стр. 210 / Укажите номер артикула цвета.
- +⁵ Надбавка к цене за элементы серии Design, см. стр. 223 – 224 / Укажите номер артикула соответствующего мотива.
- +⁷ Надбавка к цене за элементы-вставки серии Design, см. стр. 226 / Укажите номер артикула соответствующего мотива.
- +⁸ Надбавка к цене за алюминиевые рамы с л/к покрытием цвета Color, RAL по выбору или цвета, подходящего к поверхности Decograin, см. стр. 209 / Укажите номер артикула цвета.
- +¹⁵ Надбавка к цене за алюминиевую раму NT, вкл. филенку, см. стр. 225 / Указать номер артикула соответствующей филенки.
- +¹⁶ Надбавка к цене за коробку боковой двери цвета Color или RAL по выбору, см. стр. 213 / Укажите номер артикула цвета.
- +¹⁷ Надбавка к цене за покрытие поверхности ворот RollMatic цвета Color, см. стр. 209 / Укажите номер артикула цвета.
- +¹⁸ Надбавка к цене за профили NT цвета Color, RAL по выбору или цвета, подходящего к поверхности Decograin, см. стр. 212 / Укажите номер артикула цвета.

ЗАКАЗ	№ заказчика: _____		№ заказа/комис.: _____		* Данные обязательно сверять с данными на заводской табличке!	
					№ заказа: _____	
					№ ворот: _____	
	Заказчик: _____		№ изделия: _____		Тип: _____	
	Адрес доставки: _____		Год выпуска: _____			
Город/дата: _____				Печать и подпись _____		

11. Боковые двери NT 60

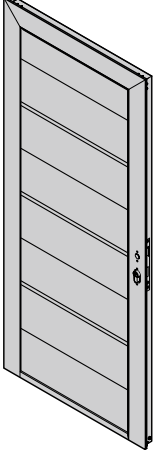
Изделие	Описание	Период производства	№ арт.	Кол-во	€
	* Полотно боковой двери, М-гофр			шт.	
	Блочная коробка, Woodgrain	01.06.1999 –	4007098	②	423,00 /м²
	Блочная коробка, Silkgrain	01.06.1999 –	4007099	②	454,00 /м²
	Блочная коробка, Mircograin	01.06.1999 –	4007100	②	454,00 /м²
	Блочная коробка, Decograin	01.06.1999 –	4007101	②	494,00 /м²
	Блочная коробка, New Silkgrain	01.03.2013 – 30.06.2014	4008655	②	454,00 /м²
	Блочная коробка, Sandgrain	01.07.2014 –	4011511	②	454,00 /м²
	Угловая коробка, Woodgrain	01.06.1999 –	4007102	②	413,00 /м²
	Угловая коробка, Silkgrain	01.06.1999 –	4007103	②	443,00 /м²
	Угловая коробка, Mircograin	01.06.1999 –	4007104	②	443,00 /м²
	Угловая коробка, Decograin	01.06.1999 –	4007105	②	482,00 /м²
	Угловая коробка, New Silkgrain	01.03.2013 –	4008656	②	443,00 /м²
	Угловая коробка, Sandgrain	01.07.2014 –	4011512	②	443,00 /м²
	По образцу RAL _____				+1
	Отделка Decograin				+2
	Остекление				+3
	Остекление по образцу RAL _____				+4
	Алюминиевая рама				+15
	Алюминиевая рама цвета RAL _____				+8
	Мотив вставки				+7
Мотив 450		3059688	②	313,00 /шт.	
Мотив 450 без перфорации		4002409	②	113,00 /м	
Надбавка к цене за устройство трехкратного запираения		4007128		245,00 /шт.	

- +¹ Надбавка к цене за полиэстеровое грунтовочное покрытие цвета Color или RAL по выбору, см. стр. 209 / Укажите номер артикула цвета.
- +² Надбавка к цене за поверхность Decograin / Decopaint, см. стр. 214 / Укажите номер артикула соответствующего варианта отделки поверхности Decograin / Decopaint.
- +³ Надбавка к цене за остекление (рама окна вкл. филенку), см. стр. 214 – 222 / Укажите номер артикула соответствующего варианта остекления.
- +⁴ Надбавка к цене за рамы окон с л/к покрытием цвета Color, RAL по выбору или цвета, подходящего к поверхности Decograin, см. стр. 210 / Укажите номер артикула цвета.
- +⁵ Надбавка к цене за элементы серии Design, см. стр. 223 – 224 / Укажите номер артикула соответствующего мотива.
- +⁷ Надбавка к цене за элементы-вставки серии Design, см. стр. 226 / Укажите номер артикула соответствующего мотива.
- +⁸ Надбавка к цене за алюминиевые рамы с л/к покрытием цвета Color, RAL по выбору или цвета, подходящего к поверхности Decograin, см. стр. 209 / Укажите номер артикула цвета.
- +¹⁵ Надбавка к цене за алюминиевую раму NT, вкл. филенку, см. стр. 225 / Указать номер артикула соответствующей филенки.
- +¹⁶ Надбавка к цене за коробку боковой двери цвета Color или RAL по выбору, см. стр. 213 / Укажите номер артикула цвета.
- +¹⁷ Надбавка к цене за покрытие поверхности ворот RollMatic цвета Color, см. стр. 209 / Укажите номер артикула цвета.
- +¹⁸ Надбавка к цене за профили NT цвета Color, RAL по выбору или цвета, подходящего к поверхности Decograin, см. стр. 212 / Укажите номер артикула цвета.

ЗАКАЗ	№ заказчика: _____	№ заказа/комис.: _____	* Данные обязательно сверять с данными на заводской табличке!	
			№ заказа: _____	№ ворот: _____
	Заказчик: _____		№ изделия: _____	Тип: _____
	Адрес доставки: _____		Год выпуска: _____	
Город/дата: _____		Печать и подпись _____		

11. Боковые двери NT 60

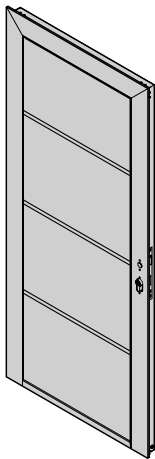
Изделие	Описание	Период производства	№ арт.	Кол-во	€
	* Полотно боковой двери, L-гофр			шт.	
	Блочная коробка, Woodgrain	01.06.1999 –	4007106	②	438,00 /м²
	Блочная коробка, Silkgrain	01.06.1999 –	4007107	②	469,00 /м²
	Блочная коробка, Mircograin	01.06.1999 –	4007108	②	469,00 /м²
	Блочная коробка, Decograin	01.06.1999 –	4007109	②	515,00 /м²
	Блочная коробка, New Silkgrain	01.03.2013 –	4008657	②	469,00 /м²
	Блочная коробка, Sandgrain	01.07.2014 –	4011513	②	469,00 /м²
	Угловая коробка, Woodgrain	01.06.1999 –	4007110	②	427,00 /м²
	Угловая коробка, Silkgrain	01.06.1999 – 28.02.2013	4007111	②	457,00 /м²
	Угловая коробка, Mircograin	01.06.1999 –	4007112	②	457,00 /м²
	Угловая коробка, Decograin	01.06.1999 –	4007113	②	503,00 /м²
	Угловая коробка, New Silkgrain	01.03.2013 –	4008658	②	457,00 /м²
	Угловая коробка, Sandgrain	01.07.2014 –	4011514	②	457,00 /м²
	По образцу RAL _____				+1
	Отделка Decograin				+2
	Остекление				+3
	Остекление по образцу RAL _____				+4
	Алюминиевая рама				+15
	Алюминиевая рама цвета RAL _____				+8
	Мотив				+5
Мотив 450		3059688	②	313,00 /шт.	
Мотив 450 без перфорации		4002409	②	113,00 /м	
Надбавка к цене за устройство трехкратного запираения		4007128		245,00 /шт.	

- +¹ Надбавка к цене за полиэстеровое грунтовочное покрытие цвета Color или RAL по выбору, см. стр. 209 / Укажите номер артикула цвета.
- +² Надбавка к цене за поверхность Decograin / Decopaint, см. стр. 214 / Укажите номер артикула соответствующего варианта отделки поверхности Decograin / Decopaint.
- +³ Надбавка к цене за остекление (рама окна вкл. филенку), см. стр. 214 – 222 / Укажите номер артикула соответствующего варианта остекления.
- +⁴ Надбавка к цене за рамы окон с л/к покрытием цвета Color, RAL по выбору или цвета, подходящего к поверхности Decograin, см. стр. 210 / Укажите номер артикула цвета.
- +⁵ Надбавка к цене за элементы серии Design, см. стр. 223 – 224 / Укажите номер артикула соответствующего мотива.
- +⁷ Надбавка к цене за элементы-вставки серии Design, см. стр. 226 / Укажите номер артикула соответствующего мотива.
- +⁸ Надбавка к цене за алюминиевые рамы с л/к покрытием цвета Color, RAL по выбору или цвета, подходящего к поверхности Decograin, см. стр. 209 / Укажите номер артикула цвета.
- +¹⁵ Надбавка к цене за алюминиевую раму NT, вкл. филенку, см. стр. 225 / Указать номер артикула соответствующей филенки.
- +¹⁶ Надбавка к цене за коробку боковой двери цвета Color или RAL по выбору, см. стр. 213 / Укажите номер артикула цвета.
- +¹⁷ Надбавка к цене за покрытие поверхности ворот RollMatic цвета Color, см. стр. 209 / Укажите номер артикула цвета.
- +¹⁸ Надбавка к цене за профили NT цвета Color, RAL по выбору или цвета, подходящего к поверхности Decograin, см. стр. 212 / Укажите номер артикула цвета.

ЗАКАЗ	№ заказчика: _____	№ заказа/комис.: _____	* Данные обязательно сверять с данными на заводской табличке!	
			№ заказа: _____	№ ворот: _____
	Заказчик: _____		№ изделия: _____	Тип: _____
	Адрес доставки: _____		Год выпуска: _____	
Город/дата: _____		Печать и подпись _____		

11. Боковые двери NT 60

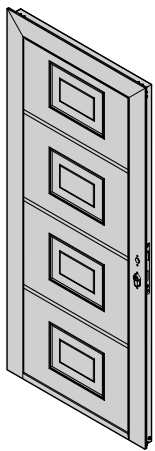
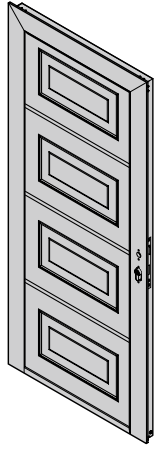
Изделие	Описание	Период производства	№ арт.	Кол-во	€	
	* Полотно боковой двери, S-кассета Блочная коробка, Woodgrain Блочная коробка, Decograin Угловая коробка, Woodgrain Угловая коробка, Decograin По образцу RAL _____ Отделка Decograin Остекление Остекление по образцу RAL _____ Надбавка к цене за устройство трехкратного запираения	01.06.1999– 01.06.1999– 01.06.1999– 01.06.1999–	4007114 4007115 4007116 4007117	ШТ. _____ _____ _____ _____ _____	② 442,00 /м ² ② 501,00 /м ² ② 435,00 /м ² ② 509,00 /м ² _____ +¹ _____ +² _____ +³ _____ +⁴	
			4007128	_____	245,00 /шт.	
		* Полотно боковой двери, M-кассета Блочная коробка, Woodgrain Угловая коробка, Woodgrain По образцу RAL _____ Остекление Остекление по образцу RAL _____ Надбавка к цене за устройство трехкратного запираения	01.06.1999–28.02.2011 01.06.1999–28.02.2011	4007118 4007119	ШТ. _____ _____ _____ _____	② 442,00 /м ² ② 435,00 /м ² _____ +¹ _____ +³ _____ +⁴
				4007128	_____	245,00 /шт.

- +¹ Надбавка к цене за полиэфировое грунтовочное покрытие цвета Color или RAL по выбору, см. стр. 209 /Укажите номер артикула цвета.
- +² Надбавка к цене за поверхность Decograin / Decopaint, см. стр. 214 /Укажите номер артикула соответствующего варианта отделки поверхности Decograin / Decopaint.
- +³ Надбавка к цене за остекление (рама окна вкл. филенку), см. стр. 214–222 /Укажите номер артикула соответствующего варианта остекления.
- +⁴ Надбавка к цене за рамы окон с л/к покрытием цвета Color, RAL по выбору или цвета, подходящего к поверхности Decograin, см. стр. 210 /Укажите номер артикула цвета.
- +⁵ Надбавка к цене за элементы серии Design, см. стр. 223–224 /Укажите номер артикула соответствующего мотива.
- +⁷ Надбавка к цене за элементы-вставки серии Design, см. стр. 226 /Укажите номер артикула соответствующего мотива.
- +⁸ Надбавка к цене за алюминиевые рамы с л/к покрытием цвета Color, RAL по выбору или цвета, подходящего к поверхности Decograin, см. стр. 209 /Укажите номер артикула цвета.
- +¹⁵ Надбавка к цене за алюминиевую раму NT, вкл. филенку, см. стр. 225 /Указать номер артикула соответствующей филенки.
- +¹⁶ Надбавка к цене за коробку боковой двери цвета Color или RAL по выбору, см. стр. 213 /Укажите номер артикула цвета.
- +¹⁷ Надбавка к цене за покрытие поверхности ворот RollMatic цвета Color, см. стр. 209 /Укажите номер артикула цвета.
- +¹⁸ Надбавка к цене за профили NT цвета Color, RAL по выбору или цвета, подходящего к поверхности Decograin, см. стр. 212 /Укажите номер артикула цвета.

ЗАКАЗ	№ заказчика: _____	№ заказа/комис.: _____	* Данные обязательно сверять с данными на заводской табличке!	
			№ заказа: _____	№ ворот: _____
	Заказчик: _____		№ изделия: _____	Тип: _____
	Адрес доставки: _____		Год выпуска: _____	
Город/дата: _____		Печать и подпись _____		

11. Боковые двери NT 60

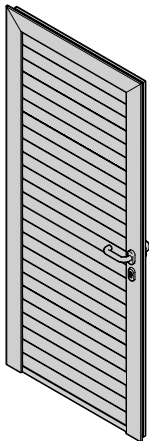
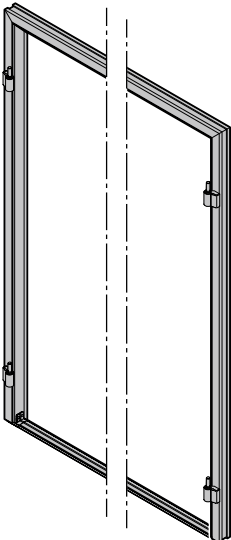
Изделие	Описание	Период производства	№ арт.	Кол-во	€	
	<p>* Полотно боковой двери, RollMatic</p> <p>Блочная коробка, цвет</p> <p>Блочная коробка, Decopaint</p> <p>Блочная коробка, Decograin</p> <p>Угловая коробка, цвет</p> <p>Угловая коробка, Decopaint</p> <p>Угловая коробка, Decograin</p> <p>Надбавка к цене за элемент остекления / вентиляционную решетку</p> <p>Надбавка к цене за устройство трехкратного запираения</p> <p>По образцу RAL _____</p> <p>Отделка Decograin</p> <p>Декоративная отделка Decopaint</p>	<p>04.01.2016 –</p> <p>04.01.2016 –</p> <p>04.01.2016 –</p> <p>04.01.2016 –</p> <p>04.01.2016 –</p> <p>04.01.2016 –</p> <p>04.01.2016 –</p>	<p>4013964</p> <p>4013962</p> <p>4013966</p> <p>4013963</p> <p>4013961</p> <p>4013965</p> <p>4014940</p> <p>4007128</p>	<p>шт.</p> <p>②</p> <p>②</p> <p>②</p> <p>②</p> <p>②</p> <p>②</p> <p>②</p>	<p>469,00 /м²</p> <p>515,00 /м²</p> <p>515,00 /м²</p> <p>457,00 /м²</p> <p>503,00 /м²</p> <p>503,00 /м²</p> <p>21,00 /м</p> <p>245,00 /шт.</p> <p>+¹³</p> <p>+²</p> <p>+¹⁰</p>	
		<p>* Коробка боковой двери из алюминиевых профилей, двустворчатые двери</p> <p>Блочная коробка</p> <p>По образцу RAL _____</p> <p>Отделка Decograin</p> <p>Надбавка к цене за устройство трехкратного запираения</p>	<p>01.03.2013 –</p>	<p>4007994</p> <p>4007129</p>	<p>шт.</p> <p>②</p> <p>②</p>	<p>102,00 /м</p> <p>+⁸</p> <p>+²</p> <p>165,00 /шт.</p>

+¹ Надбавка к цене за полиэфирное грунтовочное покрытие цвета Color или RAL по выбору, см. стр. 209 / Укажите номер артикула цвета.

+² Надбавка к цене за поверхность Decograin / Decopaint, см. стр. 214 / Укажите номер артикула соответствующего варианта отделки поверхности Decograin / Decopaint.

+³ Надбавка к цене за остекление (рама окна вкл. филленку), см. стр. 214 – 222 / Укажите номер артикула соответствующего варианта остекления.

+⁴ Надбавка к цене за рамы окон с л/к покрытием цвета Color, RAL по выбору или цвета, подходящего к поверхности Decograin, см. стр. 210 / Укажите номер артикула цвета.

+⁵ Надбавка к цене за элементы серии Design, см. стр. 223 – 224 / Укажите номер артикула соответствующего мотива.

+⁷ Надбавка к цене за элементы-вставки серии Design, см. стр. 226 / Укажите номер артикула соответствующего мотива.

+⁸ Надбавка к цене за алюминиевые рамы с л/к покрытием цвета Color, RAL по выбору или цвета, подходящего к поверхности Decograin, см. стр. 209 / Укажите номер артикула цвета.

+¹⁵ Надбавка к цене за алюминиевую раму NT, вкл. филленку, см. стр. 225 / Указать номер артикула соответствующей филленки.

+¹⁶ Надбавка к цене за коробку боковой двери цвета Color или RAL по выбору, см. стр. 213 / Укажите номер артикула цвета.

+¹⁷ Надбавка к цене за покрытие поверхности ворот RollMatic цвета Color, см. стр. 209 / Укажите номер артикула цвета.

+¹⁸ Надбавка к цене за профили NT цвета Color, RAL по выбору или цвета, подходящего к поверхности Decograin, см. стр. 212 / Укажите номер артикула цвета.

ЗАКАЗ	№ заказчика: _____	№ заказа/комис.: _____	* Данные обязательно сверять с данными на заводской табличке!	
			№ заказа: _____	№ ворот: _____
	Заказчик: _____		№ изделия: _____	Тип: _____
	Адрес доставки: _____		Год выпуска: _____	
Город/дата: _____		Печать и подпись _____		

11. Боковые двери NT 60

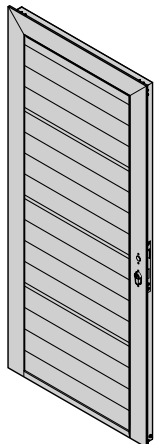
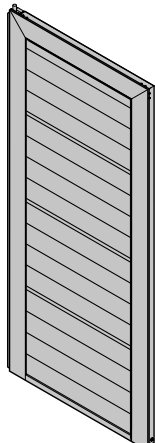
Изделие	Описание	Период производства	№ арт.	Кол-во	€
	<p>* Полотно двустворчатых боковых дверей, проходная створка, S-гофр</p> <p>Блочная коробка, Woodgrain По образцу RAL _____ Остекление Остекление по образцу RAL _____ Алюминиевая рама Алюминиевая рама цвета RAL _____ Надбавка к цене за устройство трехкратного запираения</p>	01.03.2013 –	4008638 ⌚	ШТ.	② 283,00 /м²
			4007128		245,00 /шт.
	<p>* Полотно двустворчатых боковых дверей, непроходная створка, S-гофр</p> <p>Блочная коробка, Woodgrain По образцу RAL _____ Остекление Остекление по образцу RAL _____ Алюминиевая рама Алюминиевая рама цвета RAL _____ Надбавка к цене за устройство трехкратного запираения</p>	01.03.2013 –	4008639 ⌚	ШТ.	② 283,00 /м²
			4007128		245,00 /шт.

- +¹ Надбавка к цене за полиэфировое грунтовочное покрытие цвета Color или RAL по выбору, см. стр. 209 / Укажите номер артикула цвета.
- +² Надбавка к цене за поверхность Decograin / Decopaint, см. стр. 214 / Укажите номер артикула соответствующего варианта отделки поверхности Decograin / Decopaint.
- +³ Надбавка к цене за остекление (рама окна вкл. филенку), см. стр. 214 – 222 / Укажите номер артикула соответствующего варианта остекления.
- +⁴ Надбавка к цене за рамы окон с л/к покрытием цвета Color, RAL по выбору или цвета, подходящего к поверхности Decograin, см. стр. 210 / Укажите номер артикула цвета.
- +⁵ Надбавка к цене за элементы серии Design, см. стр. 223 – 224 / Укажите номер артикула соответствующего мотива.
- +⁷ Надбавка к цене за элементы-вставки серии Design, см. стр. 226 / Укажите номер артикула соответствующего мотива.
- +⁸ Надбавка к цене за алюминиевые рамы с л/к покрытием цвета Color, RAL по выбору или цвета, подходящего к поверхности Decograin, см. стр. 209 / Укажите номер артикула цвета.
- +¹⁵ Надбавка к цене за алюминиевую раму NT, вкл. филенку, см. стр. 225 / Указать номер артикула соответствующей филенки.
- +¹⁶ Надбавка к цене за коробку боковой двери цвета Color или RAL по выбору, см. стр. 213 / Укажите номер артикула цвета.
- +¹⁷ Надбавка к цене за покрытие поверхности ворот RollMatic цвета Color, см. стр. 209 / Укажите номер артикула цвета.
- +¹⁸ Надбавка к цене за профили NT цвета Color, RAL по выбору или цвета, подходящего к поверхности Decograin, см. стр. 212 / Укажите номер артикула цвета.

ЗАКАЗ	№ заказчика: _____		№ заказа/комис.: _____		* Данные обязательно сверять с данными на заводской табличке!	
					№ заказа: _____	
	Заказчик: _____				№ ворот: _____	
	Адрес доставки: _____				№ изделия: _____	
				Тип: _____		
Город/дата: _____				Год выпуска: _____		
				Печать и подпись _____		

11. Боковые двери NT 60

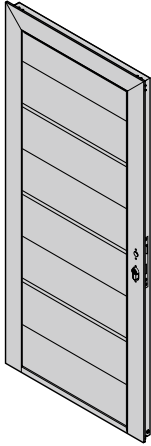
Изделие	Описание	Период производства	№ арт.	Кол-во	€
	* Полотно двустворчатых боковых дверей, проходная створка, М-гофр			шт.	
	Блочная коробка, Woodgrain	01.03.2013 –	4008640	②	423,00 /м²
	Блочная коробка, New Silkgrain	01.03.2013 – 30.06.2014	4008642	②	454,00 /м²
	Блочная коробка, Micrograin	01.03.2013 –	4008644	②	454,00 /м²
	Блочная коробка, Decograin	01.03.2013 –	4008646	②	494,00 /м²
	Блочная коробка, Silkgrain	01.03.2013 –	4011503	②	454,00 /м²
	Блочная коробка, Sandgrain	01.07.2014 –	4011507	②	454,00 /м²
	По образцу RAL _____				+1
	Отделка Decograin				+2
	Остекление				+3
	Остекление по образцу RAL _____				+4
	Алюминиевая рама				+15
	Алюминиевая рама цвета RAL _____				+8
Мотив вставки				+7	
Мотив 450		3059688	②	313,00 /шт.	
Мотив 450 без перфорации		4002409	②	113,00 /м	
Надбавка к цене за устройство трехкратного запираения		4007128		245,00 /шт.	

- +¹ Надбавка к цене за полиэфировое грунтовочное покрытие цвета Color или RAL по выбору, см. стр. 209 / Укажите номер артикула цвета.
- +² Надбавка к цене за поверхность Decograin / Decopaint, см. стр. 214 / Укажите номер артикула соответствующего варианта отделки поверхности Decograin / Decopaint.
- +³ Надбавка к цене за остекление (рама окна вкл. филенку), см. стр. 214 – 222 / Укажите номер артикула соответствующего варианта остекления.
- +⁴ Надбавка к цене за рамы окон с л/к покрытием цвета Color, RAL по выбору или цвета, подходящего к поверхности Decograin, см. стр. 210 / Укажите номер артикула цвета.
- +⁵ Надбавка к цене за элементы серии Design, см. стр. 223 – 224 / Укажите номер артикула соответствующего мотива.
- +⁷ Надбавка к цене за элементы-вставки серии Design, см. стр. 226 / Укажите номер артикула соответствующего мотива.
- +⁸ Надбавка к цене за алюминиевые рамы с л/к покрытием цвета Color, RAL по выбору или цвета, подходящего к поверхности Decograin, см. стр. 209 / Укажите номер артикула цвета.
- +¹⁵ Надбавка к цене за алюминиевую раму NT, вкл. филенку, см. стр. 225 / Укажите номер артикула соответствующей филенки.
- +¹⁶ Надбавка к цене за коробку боковой двери цвета Color или RAL по выбору, см. стр. 213 / Укажите номер артикула цвета.
- +¹⁷ Надбавка к цене за покрытие поверхности ворот RollMatic цвета Color, см. стр. 209 / Укажите номер артикула цвета.
- +¹⁸ Надбавка к цене за профили NT цвета Color, RAL по выбору или цвета, подходящего к поверхности Decograin, см. стр. 212 / Укажите номер артикула цвета.

ЗАКАЗ	№ заказчика: _____	№ заказа/комис.: _____	* Данные обязательно сверять с данными на заводской табличке!	
	Заказчик: _____	№ изделия: _____	№ заказа: _____	№ ворот: _____
	Адрес доставки: _____	Тип: _____	Год выпуска: _____	
	Город/дата: _____	Печать и подпись _____		

11. Боковые двери NT 60

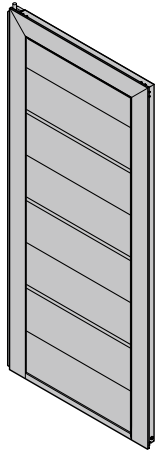
Изделие	Описание	Период производства	№ арт.	Кол-во	€
	* Полотно двустворчатых боковых дверей, непроходная створка, М-гофр			шт.	
	Блочная коробка, Woodgrain	01.03.2013 –	4008641	②	423,00 /м²
	Блочная коробка, New Silkgrain	01.03.2013 – 30.06.2014	4008643	②	454,00 /м²
	Блочная коробка, Micrograin	01.03.2013 –	4008645	②	454,00 /м²
	Блочная коробка, Decograin	01.03.2013 –	4008647	②	494,00 /м²
	Блочная коробка, Silkgrain	01.03.2013 –	4011505	②	454,00 /м²
	Блочная коробка, Sandgrain	01.07.2014 –	4011508	②	454,00 /м²
	По образцу RAL _____				+1
	Отделка Decograin				+2
	Остекление				+3
	Остекление по образцу RAL _____				+4
	Алюминиевая рама				+15
	Алюминиевая рама цвета RAL _____				+8
Мотив вставки				+7	
Мотив 450		3059688	②	313,00 /шт.	
Мотив 450 без перфорации		4002409	②	113,00 /м	
Надбавка к цене за устройство трехкратного запираения		4007128		245,00 /шт.	

- +¹ Надбавка к цене за полиэстеровое грунтовочное покрытие цвета Color или RAL по выбору, см. стр. 209 / Укажите номер артикула цвета.
- +² Надбавка к цене за поверхность Decograin / Decopaint, см. стр. 214 / Укажите номер артикула соответствующего варианта отделки поверхности Decograin / Decopaint.
- +³ Надбавка к цене за остекление (рама окна вкл. филенку), см. стр. 214 – 222 / Укажите номер артикула соответствующего варианта остекления.
- +⁴ Надбавка к цене за рамы окон с л/к покрытием цвета Color, RAL по выбору или цвета, подходящего к поверхности Decograin, см. стр. 210 / Укажите номер артикула цвета.
- +⁵ Надбавка к цене за элементы серии Design, см. стр. 223 – 224 / Укажите номер артикула соответствующего мотива.
- +⁷ Надбавка к цене за элементы-вставки серии Design, см. стр. 226 / Укажите номер артикула соответствующего мотива.
- +⁸ Надбавка к цене за алюминиевые рамы с л/к покрытием цвета Color, RAL по выбору или цвета, подходящего к поверхности Decograin, см. стр. 209 / Укажите номер артикула цвета.
- +¹⁵ Надбавка к цене за алюминиевую раму NT, вкл. филенку, см. стр. 225 / Укажите номер артикула соответствующей филенки.
- +¹⁶ Надбавка к цене за коробку боковой двери цвета Color или RAL по выбору, см. стр. 213 / Укажите номер артикула цвета.
- +¹⁷ Надбавка к цене за покрытие поверхности ворот RollMatic цвета Color, см. стр. 209 / Укажите номер артикула цвета.
- +¹⁸ Надбавка к цене за профили NT цвета Color, RAL по выбору или цвета, подходящего к поверхности Decograin, см. стр. 212 / Укажите номер артикула цвета.

ЗАКАЗ	№ заказчика: _____		№ заказа/комис.: _____		* Данные обязательно сверять с данными на заводской табличке!	
					№ заказа: _____	
					№ ворот: _____	
	Заказчик: _____		№ изделия: _____		Тип: _____	
Адрес доставки: _____		Год выпуска: _____				
Город/дата: _____		Печать и подпись _____				

11. Боковые двери NT 60

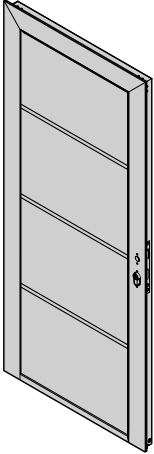
Изделие	Описание	Период производства	№ арт.	Кол-во	€
	* Полотно двустворчатых боковых дверей, проходная створка, L-гофр			шт.	
	Блочная коробка, Woodgrain	01.03.2013 –	4008648	②	438,00 /м²
	Блочная коробка, New Silkgrain	01.03.2013 – 30.06.2014	4008650	②	469,00 /м²
	Блочная коробка, Micrograin	01.03.2013 –	4008652	②	469,00 /м²
	Блочная коробка, Decograin	01.03.2013 –	4011519	②	515,00 /м²
	Блочная коробка, Silkgrain	01.03.2013 –	4011502	②	469,00 /м²
	Блочная коробка, Sandgrain	01.07.2014 –	4011509	②	469,00 /м²
	По образцу RAL _____				+1
	Отделка Decograin				+2
	Остекление				+3
	Остекление по образцу RAL _____				+4
	Алюминиевая рама				+15
	Алюминиевая рама цвета RAL _____				+8
Мотив				+5	
Мотив 450		3059688	②	313,00 /шт.	
Мотив 450 без перфорации		4002409	②	113,00 /м	
Надбавка к цене за устройство трехкратного запираения		4007128		245,00 /шт.	

- +¹ Надбавка к цене за полиэфирное грунтовочное покрытие цвета Color или RAL по выбору, см. стр. 209 / Укажите номер артикула цвета.
- +² Надбавка к цене за поверхность Decograin / Decopaint, см. стр. 214 / Укажите номер артикула соответствующего варианта отделки поверхности Decograin / Decopaint.
- +³ Надбавка к цене за остекление (рама окна вкл. филенку), см. стр. 214 – 222 / Укажите номер артикула соответствующего варианта остекления.
- +⁴ Надбавка к цене за рамы окон с л/к покрытием цвета Color, RAL по выбору или цвета, подходящего к поверхности Decograin, см. стр. 210 / Укажите номер артикула цвета.
- +⁵ Надбавка к цене за элементы серии Design, см. стр. 223 – 224 / Укажите номер артикула соответствующего мотива.
- +⁷ Надбавка к цене за элементы-вставки серии Design, см. стр. 226 / Укажите номер артикула соответствующего мотива.
- +⁸ Надбавка к цене за алюминиевые рамы с л/к покрытием цвета Color, RAL по выбору или цвета, подходящего к поверхности Decograin, см. стр. 209 / Укажите номер артикула цвета.
- +¹⁵ Надбавка к цене за алюминиевую раму NT, вкл. филенку, см. стр. 225 / Укажите номер артикула соответствующей филенки.
- +¹⁶ Надбавка к цене за коробку боковой двери цвета Color или RAL по выбору, см. стр. 213 / Укажите номер артикула цвета.
- +¹⁷ Надбавка к цене за покрытие поверхности ворот RollMatic цвета Color, см. стр. 209 / Укажите номер артикула цвета.
- +¹⁸ Надбавка к цене за профили NT цвета Color, RAL по выбору или цвета, подходящего к поверхности Decograin, см. стр. 212 / Укажите номер артикула цвета.

ЗАКАЗ	№ заказчика: _____	№ заказа/комис.: _____	* Данные обязательно сверять с данными на заводской табличке!	
			№ заказа: _____	№ ворот: _____
	Заказчик: _____		№ изделия: _____	Тип: _____
	Адрес доставки: _____		Год выпуска: _____	
Город/дата: _____		Печать и подпись _____		

11. Боковые двери NT 60

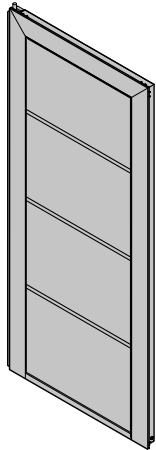
Изделие	Описание	Период производства	№ арт.	Кол-во	€
	* Полотно двустворчатых боковых дверей, непроходная створка, L-гофр			ШТ.	
	Блочная коробка, Woodgrain	01.03.2013 –	4008649	②	438,00 /м²
	Блочная коробка, New Silkgrain	01.03.2013 – 30.06.2014	4008651	②	469,00 /м²
	Блочная коробка, Micrograin	01.03.2013 –	4008653	②	469,00 /м²
	Блочная коробка, Decograin	01.03.2013 –	4011520	②	515,00 /м²
	Блочная коробка, Silkgrain	01.03.2013 –	4011504	②	469,00 /м²
	Блочная коробка, Sandgrain	01.07.2017 –	4011510	②	469,00 /м²
	По образцу RAL _____				+¹
	Отделка Decograin				+²
	Остекление				+³
	Остекление по образцу RAL _____				+⁴
	Алюминиевая рама				+¹⁵
	Алюминиевая рама цвета RAL _____				+⁸
Мотив				+⁵	
Мотив 450		3059688	②	313,00 /шт.	
Мотив 450 без перфорации		4002409	②	113,00 /м	
Надбавка к цене за устройство трехкратного запирания		4007128		245,00 /шт.	

- +¹ Надбавка к цене за полиэстеровое грунтовочное покрытие цвета Color или RAL по выбору, см. стр. 209 / Укажите номер артикула цвета.
- +² Надбавка к цене за поверхность Decograin / Decopaint, см. стр. 214 / Укажите номер артикула соответствующего варианта отделки поверхности Decograin / Decopaint.
- +³ Надбавка к цене за остекление (рама окна вкл. филленку), см. стр. 214 – 222 / Укажите номер артикула соответствующего варианта остекления.
- +⁴ Надбавка к цене за рамы окон с л/к покрытием цвета Color, RAL по выбору или цвета, подходящего к поверхности Decograin, см. стр. 210 / Укажите номер артикула цвета.
- +⁵ Надбавка к цене за элементы серии Design, см. стр. 223 – 224 / Укажите номер артикула соответствующего мотива.
- +⁷ Надбавка к цене за элементы-вставки серии Design, см. стр. 226 / Укажите номер артикула соответствующего мотива.
- +⁸ Надбавка к цене за алюминиевые рамы с л/к покрытием цвета Color, RAL по выбору или цвета, подходящего к поверхности Decograin, см. стр. 209 / Укажите номер артикула цвета.
- +¹⁵ Надбавка к цене за алюминиевую раму NT, вкл. филленку, см. стр. 225 / Укажите номер артикула соответствующей филленки.
- +¹⁶ Надбавка к цене за коробку боковой двери цвета Color или RAL по выбору, см. стр. 213 / Укажите номер артикула цвета.
- +¹⁷ Надбавка к цене за покрытие поверхности ворот RollMatic цвета Color, см. стр. 209 / Укажите номер артикула цвета.
- +¹⁸ Надбавка к цене за профили NT цвета Color, RAL по выбору или цвета, подходящего к поверхности Decograin, см. стр. 212 / Укажите номер артикула цвета.

ЗАКАЗ	№ заказчика: _____		№ заказа/комис.: _____		* Данные обязательно сверять с данными на заводской табличке!	
					№ заказа: _____	
					№ ворот: _____	
	Заказчик: _____		№ изделия: _____		Тип: _____	
	Адрес доставки: _____		Год выпуска: _____			
Город/дата: _____		Печать и подпись _____				

11. Боковые двери NT 60

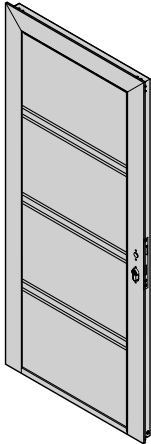
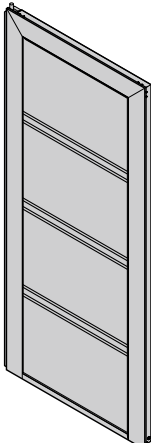
Изделие	Описание	Период производства	№ арт.	Кол-во	€
	<p>* Полотно двустворчатых боковых дверей, проходная створка, D-гофр</p> <p>Блочная коробка, Silkgrain По образцу RAL _____ Остекление Остекление по образцу RAL _____ Алюминиевая рама Алюминиевая рама цвета RAL _____ Мотив Мотив вставки Мотив 450 Мотив 450 без перфорации Надбавка к цене за устройство трехкратного запираения</p>	01.07.2015 –	4013320	шт.	② 454,00 /м ²
					+1
					+3
					+4
					+15
					+8
					+5
					+7
			3059688	②	313,00 /шт.
			4002409	②	113,00 /м
			4007128		245,00 /шт.
	<p>* Полотно двустворчатых боковых дверей, непроходная створка, D-гофр</p> <p>Блочная коробка, Silkgrain По образцу RAL _____ Остекление Остекление по образцу RAL _____ Алюминиевая рама Алюминиевая рама цвета RAL _____ Мотив Мотив вставки Мотив 450 Мотив 450 без перфорации Надбавка к цене за устройство трехкратного запираения</p>	01.07.2015 –	4013321	шт.	② 454,00 /м ²
					+1
					+3
					+4
					+15
					+8
					+5
					+7
			3059688	②	313,00 /шт.
			4002409	②	113,00 /м
			4007128		245,00 /шт.

- +1 Надбавка к цене за полиэфирное грунтовочное покрытие цвета Color или RAL по выбору, см. стр. 209/Укажите номер артикула цвета.
- +2 Надбавка к цене за поверхность Decograin/Decopaint, см. стр. 214/Укажите номер артикула соответствующего варианта отделки поверхности Decograin/Decopaint.
- +3 Надбавка к цене за остекление (рама окна вкл. филленку), см. стр. 214 – 222/Укажите номер артикула соответствующего варианта остекления.
- +4 Надбавка к цене за рамы окон с л/к покрытием цвета Color, RAL по выбору или цвета, подходящего к поверхности Decograin, см. стр. 210/Укажите номер артикула цвета.
- +5 Надбавка к цене за элементы серии Design, см. стр. 223 – 224/Укажите номер артикула соответствующего мотива.
- +7 Надбавка к цене за элементы-вставки серии Design, см. стр. 226/Укажите номер артикула соответствующего мотива.
- +8 Надбавка к цене за алюминиевые рамы с л/к покрытием цвета Color, RAL по выбору или цвета, подходящего к поверхности Decograin, см. стр. 209/Укажите номер артикула цвета.
- +15 Надбавка к цене за алюминиевую раму NT, вкл. филленку, см. стр. 225/Указать номер артикула соответствующей филленки.
- +16 Надбавка к цене за коробку боковой двери цвета Color или RAL по выбору, см. стр. 213/Укажите номер артикула цвета.
- +17 Надбавка к цене за покрытие поверхности ворот RollMatic цвета Color, см. стр. 209/Укажите номер артикула цвета.
- +18 Надбавка к цене за профили NT цвета Color, RAL по выбору или цвета, подходящего к поверхности Decograin, см. стр. 212/Укажите номер артикула цвета.

ЗАКАЗ	№ заказчика: _____	№ заказа/комис.: _____	* Данные обязательно сверять с данными на заводской табличке!	
			№ заказа: _____	№ ворот: _____
	Заказчик: _____		№ изделия: _____	Тип: _____
	Адрес доставки: _____		Год выпуска: _____	
Город/дата: _____		Печать и подпись _____		

11. Боковые двери NT 60

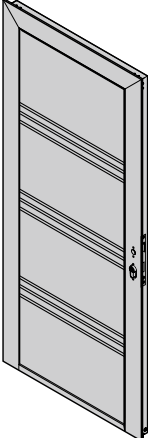
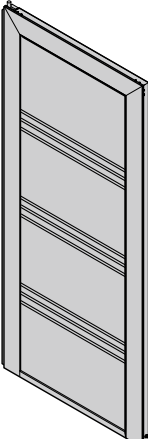
Изделие	Описание	Период производства	№ арт.	Кол-во	€
	<p>* Полотно двустворчатых боковых дверей, проходная створка, Т-гофр</p> <p>Блочная коробка, Silkgrain По образцу RAL _____ Остекление Остекление по образцу RAL _____ Алюминиевая рама Алюминиевая рама цвета RAL _____ Мотив Мотив вставки Мотив 450 Мотив 450 без перфорации Надбавка к цене за устройство трехкратного запираения</p>	01.07.2015 –	4013326 ⌚	ШТ.	② 454,00 /м ²
					+ ¹
					+ ³
					+ ⁴
					+ ¹⁵
					+ ⁸
					+ ⁵
					+ ⁹
				3059688 ⌚	② 313,00 /шт.
				4002409 ⌚	② 113,00 /м
		4007128	245,00 /шт.		
	<p>* Полотно двустворчатых боковых дверей, непроходная створка, Т-гофр</p> <p>Блочная коробка, Silkgrain По образцу RAL _____ Остекление Остекление по образцу RAL _____ Алюминиевая рама Алюминиевая рама цвета RAL _____ Мотив Мотив вставки Мотив 450 Мотив 450 без перфорации Надбавка к цене за устройство трехкратного запираения</p>	01.07.2015 –	4013327 ⌚	ШТ.	② 454,00 /м ²
					+ ¹
					+ ³
					+ ⁴
					+ ¹⁵
					+ ⁸
					+ ⁵
					+ ⁹
				3059688 ⌚	② 313,00 /шт.
				4002409 ⌚	② 113,00 /м
		4007128	245,00 /шт.		

+¹ Надбавка к цене за полиэфирное грунтовочное покрытие цвета Color или RAL по выбору, см. стр. 209 /Укажите номер артикула цвета.

+² Надбавка к цене за поверхность Decograin / Decopaint, см. стр. 214 /Укажите номер артикула соответствующего варианта отделки поверхности Decograin / Decopaint.

+³ Надбавка к цене за остекление (рама окна вкл. филенку), см. стр. 214 – 222 /Укажите номер артикула соответствующего варианта остекления.

+⁴ Надбавка к цене за рамы окон с л/к покрытием цвета Color, RAL по выбору или цвета, подходящего к поверхности Decograin, см. стр. 210 /Укажите номер артикула цвета.

+⁵ Надбавка к цене за элементы серии Design, см. стр. 223 – 224 /Укажите номер артикула соответствующего мотива.

+⁷ Надбавка к цене за элементы-вставки серии Design, см. стр. 226 /Укажите номер артикула соответствующего мотива.

+⁸ Надбавка к цене за алюминиевые рамы с л/к покрытием цвета Color, RAL по выбору или цвета, подходящего к поверхности Decograin, см. стр. 209 /Укажите номер артикула цвета.

+¹⁵ Надбавка к цене за алюминиевую раму NT, вкл. филенку, см. стр. 225 /Указать номер артикула соответствующей филенки.

+¹⁶ Надбавка к цене за коробку боковой двери цвета Color или RAL по выбору, см. стр. 213 /Укажите номер артикула цвета.

+¹⁷ Надбавка к цене за покрытие поверхности ворот RollMatic цвета Color, см. стр. 209 /Укажите номер артикула цвета.

+¹⁸ Надбавка к цене за профили NT цвета Color, RAL по выбору или цвета, подходящего к поверхности Decograin, см. стр. 212 /Укажите номер артикула цвета.

ЗАКАЗ	№ заказчика: _____ № заказа/комис.: _____		*Данные обязательно сверять с данными на заводской табличке!	
			№ заказа: _____	№ ворот: _____
	Заказчик: _____		№ изделия: _____	Тип: _____
	Адрес доставки: _____		Год выпуска: _____	
Город/дата: _____		Печать и подпись _____		

12. Секции боковой двери NT 60

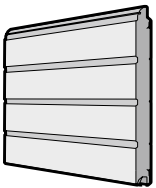
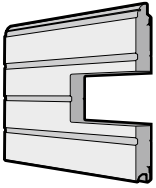
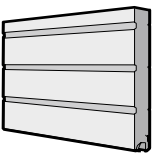
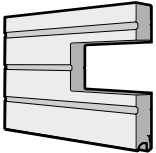
Изделие	Описание	Период производства	№ арт.	Кол-во	€
	* Секция двери PT4, двустенная, S-гофр Woodgrain по образцу RAL _____	04.01.2016 –	4014012 ⌚	ШТ. _____ _____	② 288,00 /м ² + ¹
	* Секция двери PT4, двустенная, S-гофр с остеклением Woodgrain по образцу RAL _____ Остекление Остекление по образцу RAL _____	04.01.2016 –	4014013 ⌚	ШТ. _____ _____ _____	② 294,00 /м ² + ¹ + ³ + ⁴
	* Секция двери PT4, верхняя, двустенная, S-гофр Woodgrain по образцу RAL _____	04.01.2016 –	4014014 ⌚	ШТ. _____ _____	② 288,00 /м ² + ¹
	* Секция двери PT4, верхняя, двустенная, S-гофр с остеклением Woodgrain по образцу RAL _____ Остекление Остекление по образцу RAL _____	04.01.2016 –	4014015 ⌚	ШТ. _____ _____ _____	② 288,00 /м ² + ¹ + ³ + ⁴

+¹ Надбавка к цене за полиэфировое грунтовочное покрытие цвета Color или RAL по выбору, см. стр. 209 / Укажите номер артикула цвета.

+² Надбавка к цене за поверхность Decograin / Decopaint, см. стр. 214 / Укажите номер артикула соответствующего варианта отделки поверхности Decograin / Decopaint.

+³ Надбавка к цене за остекление (рама окна вкл. филенку), см. стр. 214–222 / Укажите номер артикула соответствующего варианта остекления.

+⁴ Надбавка к цене за рамы окон с л/к покрытием цвета Color, RAL по выбору или цвета, подходящего к поверхности Decograin, см. стр. 210 / Укажите номер артикула цвета.

+⁵ Надбавка к цене за элементы серии Design, см. стр. 223–224 / Укажите номер артикула соответствующего мотива.

+⁷ Надбавка к цене за элементы-вставки серии Design, см. стр. 226 / Укажите номер артикула соответствующего мотива.

+⁸ Надбавка к цене за алюминиевые рамы с л/к покрытием цвета Color, RAL по выбору или цвета, подходящего к поверхности Decograin, см. стр. 209 / Укажите номер артикула цвета.

+¹⁵ Надбавка к цене за алюминиевую раму NT, вкл. филенку, см. стр. 225 / Укажите номер артикула соответствующей филенки.

+¹⁶ Надбавка к цене за коробку боковой двери цвета Color или RAL по выбору, см. стр. 213 / Укажите номер артикула цвета.

+¹⁷ Надбавка к цене за покрытие поверхности ворот RollMatic цвета Color, см. стр. 209 / Укажите номер артикула цвета.

+¹⁸ Надбавка к цене за профили NT цвета Color, RAL по выбору или цвета, подходящего к поверхности Decograin, см. стр. 212 / Укажите номер артикула цвета.

ЗАКАЗ	№ заказчика: _____	№ заказа/комис.: _____	* Данные обязательно сверять с данными на заводской табличке!	
			№ заказа: _____	№ ворот: _____
	Заказчик: _____		№ изделия: _____	Тип: _____
	Адрес доставки: _____		Год выпуска: _____	
Город/дата: _____		Печать и подпись _____		

12. Секции боковой двери NT 60

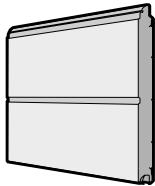
Изделие	Описание	Период производства	№ арт.	Кол-во	€
	* Секция двери РТ4, двустенная, М-гофр Woodgrain Silkgrain Micrograin Decograin Sandgrain по образцу RAL _____ Отделка Decograin	04.01.2016 – 04.01.2016 – 04.01.2016 – 04.01.2016 – 04.01.2016 –	4014016 4014017 4014018 4014019 4014020	ШТ. _____ _____ _____ _____ _____	② 288,00 /м ² ② 325,00 /м ² ② 325,00 /м ² ② 350,00 /м ² ② 325,00 /м ² _____ + ¹ _____ + ²
	* Секция двери РТ4, двустенная, М-гофр с остеклением Woodgrain Silkgrain Micrograin Decograin Sandgrain по образцу RAL _____ Отделка Decograin Остекление Остекление по образцу RAL _____	04.01.2016 – 04.01.2016 – 04.01.2016 – 04.01.2016 – 04.01.2016 –	4014021 4014022 4014023 4014024 4014025	ШТ. _____ _____ _____ _____ _____ _____ _____	② 288,00 /м ² ② 325,00 /м ² ② 325,00 /м ² ② 350,00 /м ² ② 325,00 /м ² _____ + ¹ _____ + ² _____ + ³ _____ + ⁴

+¹ Надбавка к цене за полиэфировое грунтовочное покрытие цвета Color или RAL по выбору, см. стр. 209 / Укажите номер артикула цвета.

+² Надбавка к цене за поверхность Decograin / Decopaint, см. стр. 214 / Укажите номер артикула соответствующего варианта отделки поверхности Decograin / Decopaint.

+³ Надбавка к цене за остекление (рама окна вкл. филленку), см. стр. 214 – 222 / Укажите номер артикула соответствующего варианта остекления.

+⁴ Надбавка к цене за рамы окон с л/к покрытием цвета Color, RAL по выбору или цвета, подходящего к поверхности Decograin, см. стр. 210 / Укажите номер артикула цвета.

+⁵ Надбавка к цене за элементы серии Design, см. стр. 223 – 224 / Укажите номер артикула соответствующего мотива.

+⁷ Надбавка к цене за элементы-вставки серии Design, см. стр. 226 / Укажите номер артикула соответствующего мотива.

+⁸ Надбавка к цене за алюминиевые рамы с л/к покрытием цвета Color, RAL по выбору или цвета, подходящего к поверхности Decograin, см. стр. 209 / Укажите номер артикула цвета.

+¹⁵ Надбавка к цене за алюминиевую раму NT, вкл. филленку, см. стр. 225 / Укажите номер артикула соответствующей филленки.

+¹⁶ Надбавка к цене за коробку боковой двери цвета Color или RAL по выбору, см. стр. 213 / Укажите номер артикула цвета.

+¹⁷ Надбавка к цене за покрытие поверхности ворот RollMatic цвета Color, см. стр. 209 / Укажите номер артикула цвета.

+¹⁸ Надбавка к цене за профили NT цвета Color, RAL по выбору или цвета, подходящего к поверхности Decograin, см. стр. 212 / Укажите номер артикула цвета.

ЗАКАЗ	№ заказчика: _____	№ заказа/комис.: _____	* Данные обязательно сверять с данными на заводской табличке!	
			№ заказа: _____	№ ворот: _____
	Заказчик: _____		№ изделия: _____	Тип: _____
	Адрес доставки: _____		Год выпуска: _____	
	Город/дата: _____		Печать и подпись _____	

12. Секции боковой двери NT 60

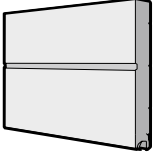
Изделие	Описание	Период производства	№ арт.	Кол-во	€
	* Секция двери РТ4, верхняя, двустенная, М-гофр Woodgrain Silkgrain Micrograin Decograin Sandgrain по образцу RAL _____ Отделка Decograin	04.01.2016 – 04.01.2016 – 04.01.2016 – 04.01.2016 – 04.01.2016 –	4014026 4014027 4014028 4014029 4014030	ШТ. _____ _____ _____ _____ _____	② 288,00 /м ² ② 325,00 /м ² ② 325,00 /м ² ② 350,00 /м ² ② 325,00 /м ² _____ + ¹ _____ + ²
	* Секция двери РТ4, верхняя, двустенная, М-гофр с остеклением Woodgrain Silkgrain Micrograin Decograin Sandgrain по образцу RAL _____ Отделка Decograin Остекление Остекление по образцу RAL _____	04.01.2016 – 04.01.2016 – 04.01.2016 – 04.01.2016 – 04.01.2016 –	4014031 4014032 4014033 4014034 4014035	ШТ. _____ _____ _____ _____ _____	② 288,00 /м ² ② 325,00 /м ² ② 325,00 /м ² ② 350,00 /м ² ② 325,00 /м ² _____ + ¹ _____ + ² _____ + ³ _____ + ⁴

- +¹ Надбавка к цене за полиэфировое грунтовочное покрытие цвета Color или RAL по выбору, см. стр. 209 /Укажите номер артикула цвета.
- +² Надбавка к цене за поверхность Decograin / Decopaint, см. стр. 214 /Укажите номер артикула соответствующего варианта отделки поверхности Decograin / Decopaint.
- +³ Надбавка к цене за остекление (рама окна вкл. филенку), см. стр. 214 – 222 /Укажите номер артикула соответствующего варианта остекления.
- +⁴ Надбавка к цене за рамы окон с л/к покрытием цвета Color, RAL по выбору или цвета, подходящего к поверхности Decograin, см. стр. 210 /Укажите номер артикула цвета.
- +⁵ Надбавка к цене за элементы серии Design, см. стр. 223 – 224 /Укажите номер артикула соответствующего мотива.
- +⁷ Надбавка к цене за элементы-вставки серии Design, см. стр. 226 /Укажите номер артикула соответствующего мотива.
- +⁸ Надбавка к цене за алюминиевые рамы с л/к покрытием цвета Color, RAL по выбору или цвета, подходящего к поверхности Decograin, см. стр. 209 /Укажите номер артикула цвета.
- +¹⁵ Надбавка к цене за алюминиевую раму NT, вкл. филенку, см. стр. 225 /Укажите номер артикула соответствующей филенки.
- +¹⁶ Надбавка к цене за коробку боковой двери цвета Color или RAL по выбору, см. стр. 213 /Укажите номер артикула цвета.
- +¹⁷ Надбавка к цене за покрытие поверхности ворот RollMatic цвета Color, см. стр. 209 /Укажите номер артикула цвета.
- +¹⁸ Надбавка к цене за профили NT цвета Color, RAL по выбору или цвета, подходящего к поверхности Decograin, см. стр. 212 /Укажите номер артикула цвета.

ЗАКАЗ	№ заказчика: _____	№ заказа/комис.: _____	* Данные обязательно сверять с данными на заводской табличке!	
	Заказчик: _____	№ изделия: _____	№ заказа: _____	№ ворот: _____
	Адрес доставки: _____	Год выпуска: _____	Тип: _____	
	Город/дата: _____	Печать и подпись _____		

12. Секции боковой двери NT 60

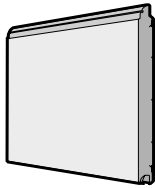
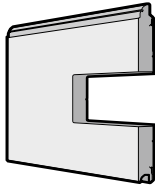
Изделие	Описание	Период производства	№ арт.	Кол-во	€	
	* Секция двери PT4, двустенная, L-гофр Woodgrain Silkgrain Micrograin Decograin Sandgrain по образцу RAL _____ Отделка Decograin Мотив	04.01.2016– 04.01.2016– 04.01.2016– 04.01.2016– 04.01.2016–	4014036 4014037 4014038 4014039 4014040	ШТ. _____ _____ _____ _____ _____	② 417,00 /м ² ② 451,00 /м ² ② 451,00 /м ² ② 507,00 /м ² ② 451,00 /м ² _____ + ¹ _____ + ² _____ + ⁵	
		* Секция двери PT4, двустенная, L-гофр с остеклением Woodgrain Silkgrain Micrograin Decograin Sandgrain по образцу RAL _____ Отделка Decograin Остекление Остекление по образцу RAL _____	04.01.2016– 04.01.2016– 04.01.2016– 04.01.2016– 04.01.2016–	4014041 4014042 4014043 4014044 4014045	ШТ. _____ _____ _____ _____ _____	② 417,00 /м ² ② 451,00 /м ² ② 451,00 /м ² ② 507,00 /м ² ② 451,00 /м ² _____ + ¹ _____ + ² _____ + ³ _____ + ⁴

+¹ Надбавка к цене за полиэфировое грунтовочное покрытие цвета Color или RAL по выбору, см. стр. 209 / Укажите номер артикула цвета.

+² Надбавка к цене за поверхность Decograin / Decopaint, см. стр. 214 / Укажите номер артикула соответствующего варианта отделки поверхности Decograin / Decopaint.

+³ Надбавка к цене за остекление (рама окна вкл. филленку), см. стр. 214 – 222 / Укажите номер артикула соответствующего варианта остекления.

+⁴ Надбавка к цене за рамы окон с л/к покрытием цвета Color, RAL по выбору или цвета, подходящего к поверхности Decograin, см. стр. 210 / Укажите номер артикула цвета.

+⁵ Надбавка к цене за элементы серии Design, см. стр. 223 – 224 / Укажите номер артикула соответствующего мотива.

+⁷ Надбавка к цене за элементы-вставки серии Design, см. стр. 226 / Укажите номер артикула соответствующего мотива.

+⁸ Надбавка к цене за алюминиевые рамы с л/к покрытием цвета Color, RAL по выбору или цвета, подходящего к поверхности Decograin, см. стр. 209 / Укажите номер артикула цвета.

+¹⁵ Надбавка к цене за алюминиевую раму NT, вкл. филленку, см. стр. 225 / Укажите номер артикула соответствующей филленки.

+¹⁶ Надбавка к цене за коробку боковой двери цвета Color или RAL по выбору, см. стр. 213 / Укажите номер артикула цвета.

+¹⁷ Надбавка к цене за покрытие поверхности ворот RollMatic цвета Color, см. стр. 209 / Укажите номер артикула цвета.

+¹⁸ Надбавка к цене за профили NT цвета Color, RAL по выбору или цвета, подходящего к поверхности Decograin, см. стр. 212 / Укажите номер артикула цвета.

ЗАКАЗ	№ заказчика: _____		№ заказа/комис.: _____		* Данные обязательно сверять с данными на заводской табличке!	
					№ заказа: _____	
					№ ворот: _____	
	Заказчик: _____		№ изделия: _____		Тип: _____	
	Адрес доставки: _____		Год выпуска: _____			
Город/дата: _____				Печать и подпись _____		

12. Секции боковой двери NT 60

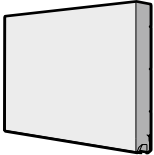
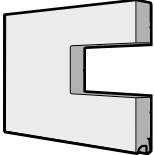
Изделие	Описание	Период производства	№ арт.	Кол-во	€	
	* Секция двери РТ4, верхняя, двустенная, L-гофр Woodgrain Silkgrain Micrograin Decograin Sandgrain по образцу RAL _____ Отделка Decograin Мотив	04.01.2016 – 04.01.2016 – 04.01.2016 – 04.01.2016 – 04.01.2016 –	4014046 4014047 4014048 4014049 4014050	ШТ. _____ _____ _____ _____ _____	② 417,00 /м ² ② 451,00 /м ² ② 451,00 /м ² ② 507,00 /м ² ② 451,00 /м ² _____ + ¹ _____ + ² _____ + ⁵	
	* Секция двери РТ4, верхняя, двустенная, L-гофр с остеклением Woodgrain Silkgrain Micrograin Decograin Sandgrain по образцу RAL _____ Отделка Decograin Остекление Остекление по образцу RAL _____	04.01.2016 – 04.01.2016 – 04.01.2016 – 04.01.2016 – 04.01.2016 –	4014051 4014052 4014053 4014054 4014055	ШТ. _____ _____ _____ _____ _____	② 417,00 /м ² ② 451,00 /м ² ② 451,00 /м ² ② 507,00 /м ² ② 451,00 /м ² _____ + ¹ _____ + ² _____ + ³ _____ + ⁴	
		* Секция двери РТ4, двустенная, D-гофр Silkgrain по образцу RAL _____	04.01.2016 –	4014056	ШТ. _____ _____	② 325,00 /м ² _____ + ¹

- +¹ Надбавка к цене за полиэфировое грунтовочное покрытие цвета Color или RAL по выбору, см. стр. 209 / Укажите номер артикула цвета.
- +² Надбавка к цене за поверхность Decograin / Decoraint, см. стр. 214 / Укажите номер артикула соответствующего варианта отделки поверхности Decograin / Decoraint.
- +³ Надбавка к цене за остекление (рама окна вкл. филенку), см. стр. 214 – 222 / Укажите номер артикула соответствующего варианта остекления.
- +⁴ Надбавка к цене за рамы окон с л/к покрытием цвета Color, RAL по выбору или цвета, подходящего к поверхности Decograin, см. стр. 210 / Укажите номер артикула цвета.
- +⁵ Надбавка к цене за элементы серии Design, см. стр. 223 – 224 / Укажите номер артикула соответствующего мотива.
- +⁷ Надбавка к цене за элементы-вставки серии Design, см. стр. 226 / Укажите номер артикула соответствующего мотива.
- +⁸ Надбавка к цене за алюминиевые рамы с л/к покрытием цвета Color, RAL по выбору или цвета, подходящего к поверхности Decograin, см. стр. 209 / Укажите номер артикула цвета.
- +¹⁵ Надбавка к цене за алюминиевую раму NT, вкл. филенку, см. стр. 225 / Укажите номер артикула соответствующей филенки.
- +¹⁶ Надбавка к цене за коробку боковой двери цвета Color или RAL по выбору, см. стр. 213 / Укажите номер артикула цвета.
- +¹⁷ Надбавка к цене за покрытие поверхности ворот RollMatic цвета Color, см. стр. 209 / Укажите номер артикула цвета.
- +¹⁸ Надбавка к цене за профили NT цвета Color, RAL по выбору или цвета, подходящего к поверхности Decograin, см. стр. 212 / Укажите номер артикула цвета.

ЗАКАЗ	№ заказчика: _____ № заказа/комис.: _____		* Данные обязательно сверять с данными на заводской табличке!	
			№ заказа: _____	№ ворот: _____
	Заказчик: _____		№ изделия: _____	Тип: _____
	Адрес доставки: _____		Год выпуска: _____	
Город/дата: _____		Печать и подпись _____		

12. Секции боковой двери NT 60

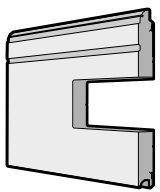
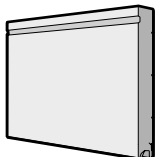
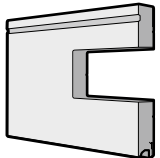
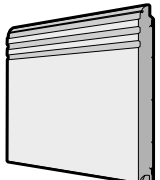
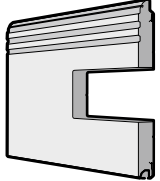
Изделие	Описание	Период производства	№ арт.	Кол-во	€
	* Секция двери РТ4, двустенная, D-гофр с остеклением Silkgrain по образцу RAL _____ Остекление Остекление по образцу RAL _____	04.01.2016 –	4014057 ⌚	ШТ. _____ _____ _____	② 325,00 /м ² +1 +3 +4
	* Секция двери РТ4, верхняя, двустенная, D-гофр Silkgrain по образцу RAL _____	04.01.2016 –	4014058 ⌚	ШТ. _____ _____	② 325,00 /м ² +1
	* Секция двери РТ4, верхняя, двустенная, D-гофр с остеклением Silkgrain по образцу RAL _____ Остекление Остекление по образцу RAL _____	04.01.2016 –	4014059 ⌚	ШТ. _____ _____ _____	② 325,00 /м ² +1 +3 +4
	* Секция двери РТ4, двустенная, T-гофр Silkgrain по образцу RAL _____ Мотив вставки	04.01.2016 –	4014060 ⌚	ШТ. _____ _____ _____	② 325,00 /м ² +1 +7
	* Секция двери РТ4, двустенная, T-гофр с остеклением Silkgrain по образцу RAL _____ Остекление Остекление по образцу RAL _____ Мотив вставки	04.01.2016 –	4014061 ⌚	ШТ. _____ _____ _____ _____	② 325,00 /м ² +1 +3 +4 +7

- +1 Надбавка к цене за полиэстеровое грунтовочное покрытие цвета Color или RAL по выбору, см. стр. 209 / Укажите номер артикула цвета.
- +2 Надбавка к цене за поверхность Decograin / Decopaint, см. стр. 214 / Укажите номер артикула соответствующего варианта отделки поверхности Decograin / Decopaint.
- +3 Надбавка к цене за остекление (рама окна вкл. филенку), см. стр. 214 – 222 / Укажите номер артикула соответствующего варианта остекления.
- +4 Надбавка к цене за рамы окон с л/к покрытием цвета Color, RAL по выбору или цвета, подходящего к поверхности Decograin, см. стр. 210 / Укажите номер артикула цвета.
- +5 Надбавка к цене за элементы серии Design, см. стр. 223 – 224 / Укажите номер артикула соответствующего мотива.
- +7 Надбавка к цене за элементы-вставки серии Design, см. стр. 226 / Укажите номер артикула соответствующего мотива.
- +8 Надбавка к цене за алюминиевые рамы с л/к покрытием цвета Color, RAL по выбору или цвета, подходящего к поверхности Decograin, см. стр. 209 / Укажите номер артикула цвета.
- +15 Надбавка к цене за алюминиевую раму NT, вкл. филенку, см. стр. 225 / Укажите номер артикула соответствующей филенки.
- +16 Надбавка к цене за коробку боковой двери цвета Color или RAL по выбору, см. стр. 213 / Укажите номер артикула цвета.
- +17 Надбавка к цене за покрытие поверхности ворот RollMatic цвета Color, см. стр. 209 / Укажите номер артикула цвета.
- +18 Надбавка к цене за профили NT цвета Color, RAL по выбору или цвета, подходящего к поверхности Decograin, см. стр. 212 / Укажите номер артикула цвета.

ЗАКАЗ	№ заказчика: _____		№ заказа/комис.: _____		* Данные обязательно сверять с данными на заводской табличке!	
					№ заказа: _____	
	Заказчик: _____				№ изделия: _____	
	Адрес доставки: _____				Тип: _____	
Город/дата: _____				Год выпуска: _____		
				Печать и подпись _____		

12. Секции боковой двери NT 60

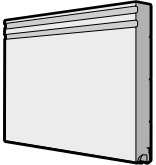
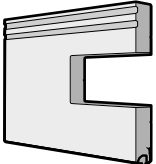
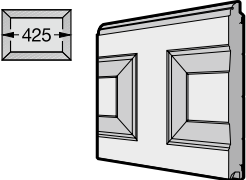
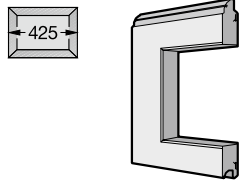
Изделие	Описание	Период производства	№ арт.	Кол-во	€
	* Секция двери РТ4, верхняя, двустенная, Т-гофр Silkgrain по образцу RAL _____ Мотив вставки	04.01.2016 –	4014062 ⌚	ШТ. _____ ② _____ _____	325,00 /м ² + ¹ + ⁷
	* Секция двери РТ4, верхняя, двустенная, Т-гофр с остеклением Silkgrain по образцу RAL _____ Остекление Остекление по образцу RAL _____ Мотив вставки	04.01.2016 –	4014063 ⌚	ШТ. _____ ② _____ _____	325,00 /м ² + ¹ + ³ + ⁴ + ⁷
	* Секция двери РТ4, двустенная, S-кассета Woodgrain Decograin по образцу RAL _____ Отделка Decograin	04.01.2016 – 04.01.2016 –	4014064 ⌚ 4014065 ⌚	ШТ. _____ ② _____ ② _____ _____	450,00 /м ² 511,00 /м ² + ¹ + ²
	* Секция двери РТ4, двустенная, S-кассета с остеклением Woodgrain Decograin по образцу RAL _____ Отделка Decograin Остекление Остекление по образцу RAL _____	04.01.2016 – 04.01.2016 –	4014066 ⌚ 4014067 ⌚	ШТ. _____ ② _____ ② _____ _____	450,00 /м ² 511,00 /м ² + ¹ + ² + ³ + ⁴

- +¹ Надбавка к цене за полиэстеровое грунтовочное покрытие цвета Color или RAL по выбору, см. стр. 209 / Укажите номер артикула цвета.
- +² Надбавка к цене за поверхность Decograin / Decopaint, см. стр. 214 / Укажите номер артикула соответствующего варианта отделки поверхности Decograin / Decopaint.
- +³ Надбавка к цене за остекление (рама окна вкл. филенку), см. стр. 214 – 222 / Укажите номер артикула соответствующего варианта остекления.
- +⁴ Надбавка к цене за рамы окон с л/к покрытием цвета Color, RAL по выбору или цвета, подходящего к поверхности Decograin, см. стр. 210 / Укажите номер артикула цвета.
- +⁵ Надбавка к цене за элементы серии Design, см. стр. 223 – 224 / Укажите номер артикула соответствующего мотива.
- +⁷ Надбавка к цене за элементы-вставки серии Design, см. стр. 226 / Укажите номер артикула соответствующего мотива.
- +⁸ Надбавка к цене за алюминиевые рамы с л/к покрытием цвета Color, RAL по выбору или цвета, подходящего к поверхности Decograin, см. стр. 209 / Укажите номер артикула цвета.
- +¹⁵ Надбавка к цене за алюминиевую раму NT, вкл. филенку, см. стр. 225 / Укажите номер артикула соответствующей филенки.
- +¹⁶ Надбавка к цене за коробку боковой двери цвета Color или RAL по выбору, см. стр. 213 / Укажите номер артикула цвета.
- +¹⁷ Надбавка к цене за покрытие поверхности ворот RollMatic цвета Color, см. стр. 209 / Укажите номер артикула цвета.
- +¹⁸ Надбавка к цене за профили NT цвета Color, RAL по выбору или цвета, подходящего к поверхности Decograin, см. стр. 212 / Укажите номер артикула цвета.

ЗАКАЗ	№ заказчика: _____ № заказа/комис.: _____		* Данные обязательно сверять с данными на заводской табличке!	
			№ заказа: _____	№ ворот: _____
	Заказчик: _____		№ изделия: _____	Тип: _____
	Адрес доставки: _____		Год выпуска: _____	
Город/дата: _____		Печать и подпись _____		

12. Секции боковой двери NT 60

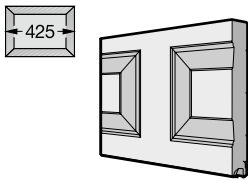
Изделие	Описание	Период производства	№ арт.	Кол-во	€
	<p>* Секция двери PT4, верхняя, двустенная, S-кассета</p> <p>Woodgrain Decograin по образцу RAL _____ Отделка Decograin</p>	<p>04.01.2016 – 04.01.2016 –</p>	<p>4014068 ⌚ 4014069 ⌚</p>	<p>ШТ. _____ _____ _____ _____</p>	<p>② 450,00 /м² ② 511,00 /м² +¹ +²</p>
	<p>* Секция двери PT4, верхняя, двустенная, S-кассета с остеклением</p> <p>Woodgrain Decograin по образцу RAL _____ Отделка Decograin Остекление Остекление по образцу RAL _____</p>	<p>04.01.2016 – 04.01.2016 –</p>	<p>4014070 ⌚ 4014071 ⌚</p>	<p>ШТ. _____ _____ _____ _____</p>	<p>② 450,00 /м² ② 511,00 /м² +¹ +² +³ +⁴</p>
	<p>* Секция двери RollMatic, тип профиля 4</p> <p>Цвет Decopaint Decograin Цвет RollMatic Отделка Decograin Декоративная отделка Decopaint</p>	<p>04.01.2016 – 04.01.2016 – 04.01.2016 –</p>	<p>4014127 ⌚ 4014128 ⌚ 4014129 ⌚</p>	<p>ШТ. _____ _____ _____ _____</p>	<p>② 23,00 /м ② 30,00 /м ② 45,00 /м +¹³ +² +¹⁰</p>

+¹ Надбавка к цене за полиэстеровое грунтовочное покрытие цвета Color или RAL по выбору, см. стр. 209 / Укажите номер артикула цвета.

+² Надбавка к цене за поверхность Decograin / Decopaint, см. стр. 214 / Укажите номер артикула соответствующего варианта отделки поверхности Decograin / Decopaint.

+³ Надбавка к цене за остекление (рама окна вкл. филленку), см. стр. 214 – 222 / Укажите номер артикула соответствующего варианта остекления.

+⁴ Надбавка к цене за рамы окон с л/к покрытием цвета Color, RAL по выбору или цвета, подходящего к поверхности Decograin, см. стр. 210 / Укажите номер артикула цвета.

+⁵ Надбавка к цене за элементы серии Design, см. стр. 223 – 224 / Укажите номер артикула соответствующего мотива.

+⁷ Надбавка к цене за элементы-вставки серии Design, см. стр. 226 / Укажите номер артикула соответствующего мотива.

+⁸ Надбавка к цене за алюминиевые рамы с л/к покрытием цвета Color, RAL по выбору или цвета, подходящего к поверхности Decograin, см. стр. 209 / Укажите номер артикула цвета.

+¹⁵ Надбавка к цене за алюминиевую раму NT, вкл. филленку, см. стр. 225 / Укажите номер артикула соответствующей филленки.











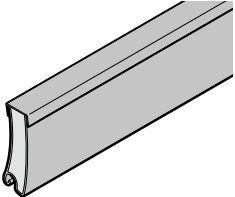

+¹⁶ Надбавка к цене за коробку боковой двери цвета Color или RAL по выбору, см. стр. 213 / Укажите номер артикула цвета.

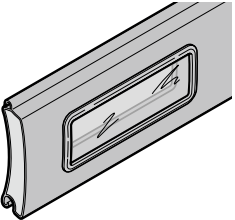
+¹⁷ Надбавка к цене за покрытие поверхности ворот RollMatic цвета Color, см. стр. 209 / Укажите номер артикула цвета.

+¹⁸ Надбавка к цене за профили NT цвета Color, RAL по выбору или цвета, подходящего к поверхности Decograin, см. стр. 212 / Укажите номер артикула цвета.

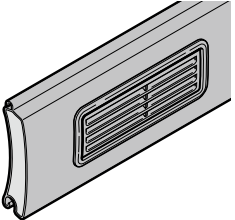
ЗАКАЗ	№ заказчика: _____	№ заказа/комис.: _____	* Данные обязательно сверять с данными на заводской табличке!	
			№ заказа: _____	№ ворот: _____
	Заказчик: _____		№ изделия: _____	Тип: _____
	Адрес доставки: _____		Год выпуска: _____	
Город/дата: _____		Печать и подпись _____		

12. Секции боковой двери NT 60

Изделие	Описание	Период производства	№ арт.	Кол-во	€
	Секция двери RollMatic, тип профиля 4			шт.	
	Цвет, верхняя	04.01.2016 –	4014136 	_____	② 23,00 /м
	Decopaint, верхняя	04.01.2016 –	4014137 	_____	② 30,00 /м
	Decograin, верхняя	04.01.2016 –	4014138 	_____	② 45,00 /м
	Цвет RollMatic			_____	+ ¹³
	Отделка Decograin			_____	+ ²
	Декоративная отделка Decopaint			_____	+ ¹⁰
	Секция двери RollMatic, элемент с прозрачным остеклением из пластмассы Ш x В			шт.	
	Цвет	04.01.2016 –	4014130 	_____	② 39,00 /м
	Decopaint	04.01.2016 –	4014131 	_____	② 46,00 /м
	Decograin	04.01.2016 –	4014132 	_____	② 61,00 /м
	Цвет RollMatic			_____	+ ¹³
	Отделка Decograin			_____	+ ²
	Декоративная отделка Decopaint			_____	+ ¹⁰
	Секция двери RollMatic, вентиляционная решетка			шт.	
	Цвет	04.01.2016 –	4014133 	_____	② 39,00 /м
	Decopaint	04.01.2016 –	4014134 	_____	② 46,00 /м
	Decograin	04.01.2016 –	4014135 	_____	② 61,00 /м
	Цвет RollMatic			_____	+ ¹³
	Отделка Decograin			_____	+ ²
	Декоративная отделка Decopaint			_____	+ ¹⁰

+¹ Надбавка к цене за полиэфировое грунтовочное покрытие цвета Color или RAL по выбору, см. стр. 209 / Укажите номер артикула цвета.

+² Надбавка к цене за поверхность Decograin / Decopaint, см. стр. 214 / Укажите номер артикула соответствующего варианта отделки поверхности Decograin / Decopaint.

+³ Надбавка к цене за остекление (рама окна вкл. филенку), см. стр. 214 – 222 / Укажите номер артикула соответствующего варианта остекления.

+⁴ Надбавка к цене за рамы окон с л/к покрытием цвета Color, RAL по выбору или цвета, подходящего к поверхности Decograin, см. стр. 210 / Укажите номер артикула цвета.

+⁵ Надбавка к цене за элементы серии Design, см. стр. 223 – 224 / Укажите номер артикула соответствующего мотива.

+⁷ Надбавка к цене за элементы-вставки серии Design, см. стр. 226 / Укажите номер артикула соответствующего мотива.

+⁸ Надбавка к цене за алюминиевые рамы с л/к покрытием цвета Color, RAL по выбору или цвета, подходящего к поверхности Decograin, см. стр. 209 / Укажите номер артикула цвета.

+¹⁵ Надбавка к цене за алюминиевую раму NT, вкл. филенку, см. стр. 225 / Укажите номер артикула соответствующей филенки.



+¹⁶ Надбавка к цене за коробку боковой двери цвета Color или RAL по выбору, см. стр. 213 / Укажите номер артикула цвета.

+¹⁷ Надбавка к цене за покрытие поверхности ворот RollMatic цвета Color, см. стр. 209 / Укажите номер артикула цвета.

+¹⁸ Надбавка к цене за профили NT цвета Color, RAL по выбору или цвета, подходящего к поверхности Decograin, см. стр. 212 / Укажите номер артикула цвета.

ЗАКАЗ	№ заказчика: _____ № заказа/комис.: _____		* Данные обязательно сверять с данными на заводской табличке!	
			№ заказа: _____	№ ворот: _____
	Заказчик: _____		№ изделия: _____	Тип: _____
	Адрес доставки: _____		Год выпуска: _____	
Город/дата: _____		Печать и подпись _____		

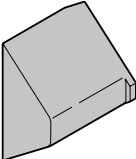
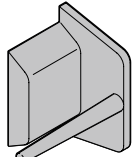

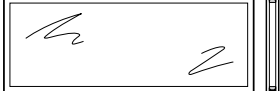
13. Принадлежности для боковых дверей NT 60

Изделие	Описание	Период производства	№ арт.	Кол-во	€
	Вставка внутр Ш × В 30 (10 шт.)	04.01.2016 –	3093607 •	ШТ. _____	② 1,00 /шт.
	Вставка снаружи NT 60 (10 шт.)	04.01.2016 –	3093608 •	ШТ. _____	② 1,00 /шт.
	* Указать размер остекления в свету: Ш _____ мм × В _____ мм Заполнение дверного полотна для алюминиевых рам Двойное остекление из пластмассы, прозрачное / прозрачное 26 мм, S2 Двойное остекление из поликарбоната, прозрачное / прозрачное 26 мм, C2 Двойное остекление из пластмассы, с оттенком серого цвета, 26 мм, A2 коричневого цвета, 26 мм, B2 белого цвета, 26 мм, M2			ШТ. _____	
		04.01.2016 –	4007848 ⌚	_____	② 302,00 /м ²
		04.01.2016 –	4007852 ⌚	_____	② 475,00 /м ²
		01.07.2016 –	4014661 ⌚	_____	② 329,00 /м ²
		01.07.2016 –	4014662 ⌚	_____	② 329,00 /м ²
		01.07.2016 –	4014663 ⌚	_____	② 329,00 /м ²

- +¹ Надбавка к цене за полиэстеровое грунтовочное покрытие цвета Color или RAL по выбору, см. стр. 209 / Укажите номер артикула цвета.
- +² Надбавка к цене за поверхность Decograin / Decopaint, см. стр. 214 / Укажите номер артикула соответствующего варианта отделки поверхности Decograin / Decopaint.
- +³ Надбавка к цене за остекление (рама окна вкл. филенку), см. стр. 214 – 222 / Укажите номер артикула соответствующего варианта остекления.
- +⁴ Надбавка к цене за рамы окон с л/к покрытием цвета Color, RAL по выбору или цвета, подходящего к поверхности Decograin, см. стр. 210 / Укажите номер артикула цвета.
- +⁵ Надбавка к цене за элементы серии Design, см. стр. 223 – 224 / Укажите номер артикула соответствующего мотива.
- +⁷ Надбавка к цене за элементы-вставки серии Design, см. стр. 226 / Укажите номер артикула соответствующего мотива.
- +⁸ Надбавка к цене за алюминиевые рамы с л/к покрытием цвета Color, RAL по выбору или цвета, подходящего к поверхности Decograin, см. стр. 209 / Укажите номер артикула цвета.
- +¹⁵ Надбавка к цене за алюминиевую раму NT, вкл. филенку, см. стр. 225 / Укажите номер артикула соответствующей филенки.
- +¹⁶ Надбавка к цене за коробку боковой двери цвета Color или RAL по выбору, см. стр. 213 / Укажите номер артикула цвета.
- +¹⁷ Надбавка к цене за покрытие поверхности ворот RollMatic цвета Color, см. стр. 209 / Укажите номер артикула цвета.
- +¹⁸ Надбавка к цене за профили NT цвета Color, RAL по выбору или цвета, подходящего к поверхности Decograin, см. стр. 212 / Укажите номер артикула цвета.

ЗАКАЗ	№ заказчика: _____	№ заказа/комис.: _____	* Данные обязательно сверять с данными на заводской табличке!	
			№ заказа: _____	№ ворот: _____
	Заказчик: _____		№ изделия: _____	Тип: _____
	Адрес доставки: _____		Год выпуска: _____	
Город/дата: _____		Печать и подпись _____		



13. Принадлежности для боковых дверей NT 60

Изделие	Описание	Период производства	№ арт.	Кол-во	€
*	 <p>Указать размер остекления в свету: Ш _____ мм x В _____ мм</p> <p>Заполнение дверного полотна для алюминиевых рам Двойное остекление из пластмассы, кристаллической структуры / кристаллической структуры 26 мм, U2</p>	04.01.2016–	4014199 ⌚	шт. _____	② 350,00 /м²
	 <p>Указать размер остекления в свету: Ш _____ мм x В _____ мм</p> <p>Заполнение дверного полотна для алюминиевых рам Двойной блок остекления с перегородками внутри 16 мм, S</p>	04.01.2016–	3047215 ⌚	шт. _____	② 241,00 /м²

- +¹ Надбавка к цене за полиэстеровое грунтовочное покрытие цвета Color или RAL по выбору, см. стр. 209 / Укажите номер артикула цвета.
- +² Надбавка к цене за поверхность Decograin / Decopaint, см. стр. 214 / Укажите номер артикула соответствующего варианта отделки поверхности Decograin / Decopaint.
- +³ Надбавка к цене за остекление (рама окна вкл. филенку), см. стр. 214–222 / Укажите номер артикула соответствующего варианта остекления.
- +⁴ Надбавка к цене за рамы окон с л/к покрытием цвета Color, RAL по выбору или цвета, подходящего к поверхности Decograin, см. стр. 210 / Укажите номер артикула цвета.
- +⁵ Надбавка к цене за элементы серии Design, см. стр. 223–224 / Укажите номер артикула соответствующего мотива.
- +⁷ Надбавка к цене за элементы-вставки серии Design, см. стр. 226 / Укажите номер артикула соответствующего мотива.
- +⁸ Надбавка к цене за алюминиевые рамы с л/к покрытием цвета Color, RAL по выбору или цвета, подходящего к поверхности Decograin, см. стр. 209 / Укажите номер артикула цвета.
- +¹⁵ Надбавка к цене за алюминиевую раму NT, вкл. филенку, см. стр. 225 / Укажите номер артикула соответствующей филенки.
- +¹⁶ Надбавка к цене за коробку боковой двери цвета Color или RAL по выбору, см. стр. 213 / Укажите номер артикула цвета.
- +¹⁷ Надбавка к цене за покрытие поверхности ворот RollMatic цвета Color, см. стр. 209 / Укажите номер артикула цвета.
- +¹⁸ Надбавка к цене за профили NT цвета Color, RAL по выбору или цвета, подходящего к поверхности Decograin, см. стр. 212 / Укажите номер артикула цвета.

ЗАКАЗ	№ заказчика: _____ № заказа/комис.: _____		* Данные обязательно сверять с данными на заводской табличке!	
			№ заказа: _____	№ ворот: _____
	Заказчик: _____		№ изделия: _____	Тип: _____
	Адрес доставки: _____		Год выпуска: _____	
Город/дата: _____		Печать и подпись _____		

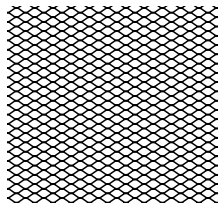
13. Принадлежности для боковых дверей NT 60

Изделие	Описание	Период производства	№ арт.	Кол-во	€
	 <p>Указать размер остекления в свету: Ш _____ мм × В _____ мм</p> <p>Заполнение дверного полотна для алюминиевых рам Тяннутая решетка Нержавеющая сталь, SE</p>	04.01.2016 –	4004609 ⌚	ШТ. _____ ②	280,00 /м²
	 <p>Указать размер остекления в свету: Ш _____ мм × В _____ мм</p> <p>Перфорированный лист Нержавеющая сталь, LB</p>	01.07.2016 –	4014664 ⌚	ШТ. _____ ②	473,00 /м²

- +¹ Надбавка к цене за полиэстеровое грунтовочное покрытие цвета Color или RAL по выбору, см. стр. 209 / Укажите номер артикула цвета.
- +² Надбавка к цене за поверхность Decograin / Decopaint, см. стр. 214 / Укажите номер артикула соответствующего варианта отделки поверхности Decograin / Decopaint.
- +³ Надбавка к цене за остекление (рама окна вкл. филленку), см. стр. 214 – 222 / Укажите номер артикула соответствующего варианта остекления.
- +⁴ Надбавка к цене за рамы окон с л/к покрытием цвета Color, RAL по выбору или цвета, подходящего к поверхности Decograin, см. стр. 210 / Укажите номер артикула цвета.
- +⁵ Надбавка к цене за элементы серии Design, см. стр. 223 – 224 / Укажите номер артикула соответствующего мотива.
- +⁷ Надбавка к цене за элементы-вставки серии Design, см. стр. 226 / Укажите номер артикула соответствующего мотива.
- +⁸ Надбавка к цене за алюминиевые рамы с л/к покрытием цвета Color, RAL по выбору или цвета, подходящего к поверхности Decograin, см. стр. 209 / Укажите номер артикула цвета.
- +¹⁵ Надбавка к цене за алюминиевую раму NT, вкл. филленку, см. стр. 225 / Укажите номер артикула соответствующей филленки.
- +¹⁶ Надбавка к цене за коробку боковой двери цвета Color или RAL по выбору, см. стр. 213 / Укажите номер артикула цвета.
- +¹⁷ Надбавка к цене за покрытие поверхности ворот RollMatic цвета Color, см. стр. 209 / Укажите номер артикула цвета.
- +¹⁸ Надбавка к цене за профили NT цвета Color, RAL по выбору или цвета, подходящего к поверхности Decograin, см. стр. 212 / Укажите номер артикула цвета.

ЗАКАЗ	№ заказчика: _____	№ заказа/комис.: _____	*Данные обязательно сверять с данными на заводской табличке!	
			№ заказа: _____	№ ворот: _____
	Заказчик: _____		№ изделия: _____	Тип: _____
	Адрес доставки: _____		Год выпуска: _____	
Город/дата: _____		Печать и подпись _____		

13. Принадлежности для боковых дверей NT 60

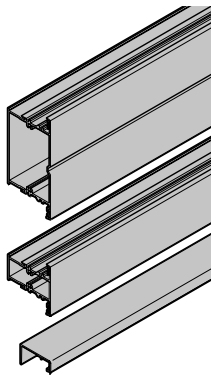
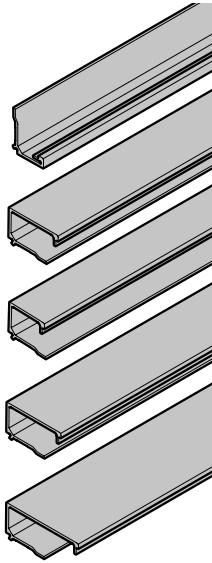
Изделие	Описание	Период производства	№ арт.	Кол-во	€
	* Горизонтальные промежуточные профили для боковой двери с алюминиевой рамой РТ4 Профиль перекладины 120 мм Профиль перекладины 60 мм по образцу RAL _____ Накладной профиль 60 мм	04.01.2016 –	4014171	ШТ. _____	② 58,00 /м
		04.01.2016 –	4014172	ШТ. _____	② 58,00 /м
		04.01.2016 –	4014369	ШТ. _____	② 66,00 /м
	* Штапики для остекления для ворот LPU 42, алюминий, черного цвета для ворот RollMatic, алюминий, анодир. для ворот RollMatic, алюминий, черного цвета Двойное остекление из пластмассы, прозрачное / прозрачное, 26 мм Двойное остекление из поликарбоната, прозрачное / прозрачное, 26 мм, С2 Двойное остекление из пластмассы, кристаллической структуры / кристаллической структуры, 26 мм, U2 Двойной блок остекления с перегородками внутри, 16 мм, S Тянутая решетка, нерж. сталь, SE	04.01.2016 –	3094040	ШТ. _____	② 23,00 /м
		04.01.2016 –	4014150	ШТ. _____	② 18,00 /м
		10.02.2017 –	4015566	ШТ. _____	② 20,00 /м
		04.01.2016 –	3094038	ШТ. _____	② 18,00 /м
		04.01.2016 –	3094038	ШТ. _____	② 18,00 /м
		04.01.2016 –	3094038	ШТ. _____	② 18,00 /м
		04.01.2016 –	3094044	ШТ. _____	② 24,00 /м

- +¹ Надбавка к цене за полиэстеровое грунтовочное покрытие цвета Color или RAL по выбору, см. стр. 209 / Укажите номер артикула цвета.
- +² Надбавка к цене за поверхность Decograin / Decopaint, см. стр. 214 / Укажите номер артикула соответствующего варианта отделки поверхности Decograin / Decopaint.
- +³ Надбавка к цене за остекление (рама окна вкл. филенку), см. стр. 214 – 222 / Укажите номер артикула соответствующего варианта остекления.
- +⁴ Надбавка к цене за рамы окон с л/к покрытием цвета Color, RAL по выбору или цвета, подходящего к поверхности Decograin, см. стр. 210 / Укажите номер артикула цвета.
- +⁵ Надбавка к цене за элементы серии Design, см. стр. 223 – 224 / Укажите номер артикула соответствующего мотива.
- +⁷ Надбавка к цене за элементы-вставки серии Design, см. стр. 226 / Укажите номер артикула соответствующего мотива.
- +⁸ Надбавка к цене за алюминиевые рамы с л/к покрытием цвета Color, RAL по выбору или цвета, подходящего к поверхности Decograin, см. стр. 209 / Укажите номер артикула цвета.
- +¹⁵ Надбавка к цене за алюминиевую раму NT, вкл. филенку, см. стр. 225 / Укажите номер артикула соответствующей филенки.
- +¹⁶ Надбавка к цене за коробку боковой двери цвета Color или RAL по выбору, см. стр. 213 / Укажите номер артикула цвета.
- +¹⁷ Надбавка к цене за покрытие поверхности ворот RollMatic цвета Color, см. стр. 209 / Укажите номер артикула цвета.
- +¹⁸ Надбавка к цене за профили NT цвета Color, RAL по выбору или цвета, подходящего к поверхности Decograin, см. стр. 212 / Укажите номер артикула цвета.

ЗАКАЗ	№ заказчика: _____		№ заказа/комис.: _____		* Данные обязательно сверять с данными на заводской табличке!	
					№ заказа:	№ ворот:
	Заказчик: _____				№ изделия:	Тип:
	Адрес доставки: _____				Год выпуска:	
Город/дата: _____				Печать и подпись		

13. Принадлежности для боковых дверей NT 60

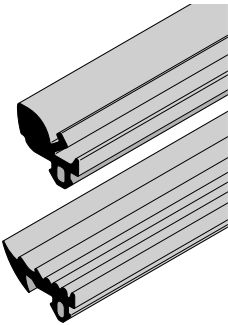
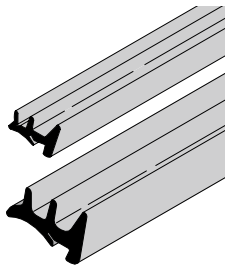
Изделие	Описание	Период производства	№ арт.	Кол-во	€
	<p>* Уплотнение для штапиков для остекления, снаружи</p> <p>для ворот LPU 42, алюминий, черного цвета</p> <p>для ворот RollMatic, алюминий, черного цвета</p> <p>Двойное остекление из пластмассы, прозрачное / прозрачное, 26 мм, S2</p> <p>Двойное остекление из поликарбоната, прозрачное / прозрачное, 26 мм, C2</p> <p>Двойное остекление из пластмассы, кристаллической структуры / кристаллической структуры, 26 мм, U2</p> <p>Двойной блок остекления с перегородками внутри, 16 мм, S</p> <p>Тянутая решетка, нерж. сталь, SE</p>	04.01.2016 –	3091576 ⌚	ШТ.	② 3,00 /м
		04.01.2016 –	3091576 ⌚	② 3,00 /м	
		04.01.2016 –	3091576 ⌚	② 3,00 /м	
		04.01.2016 –	3091576 ⌚	② 3,00 /м	
		04.01.2016 –	3091576 ⌚	② 3,00 /м	
		04.01.2016 –	3091576 ⌚	② 3,00 /м	
		04.01.2016 –	3091577 ⌚	② 4,00 /м	
	<p>* Уплотнения для штапиков для остекления, внутри</p> <p>для ворот LPU 42, алюминий, черного цвета</p> <p>для ворот RollMatic, алюминий, черного цвета</p> <p>Двойное остекление из пластмассы, прозрачное / прозрачное, 26 мм, S2</p> <p>Двойное остекление из поликарбоната, прозрачное / прозрачное, 26 мм, C2</p> <p>Двойное остекление из пластмассы, кристаллической структуры / кристаллической структуры, 26 мм, U2</p> <p>Двойной блок остекления с перегородками внутри, 16 мм, S</p> <p>Тянутая решетка, нерж. сталь, SE</p>	04.01.2016 –	3061831 ⌚	ШТ.	② 4,00 /м
		04.01.2016 –	3045680 ⌚	② 6,00 /м	
		04.01.2016 –	3061831 ⌚	② 4,00 /м	
		04.01.2016 –	3061831 ⌚	② 4,00 /м	
		04.01.2016 –	3061831 ⌚	② 4,00 /м	
		04.01.2016 –	3061831 ⌚	② 4,00 /м	
		04.01.2016 –	3045680 ⌚	② 6,00 /м	

- +¹ Надбавка к цене за полиэстеровое грунтовочное покрытие цвета Color или RAL по выбору, см. стр. 209 / Укажите номер артикула цвета.
- +² Надбавка к цене за поверхность Decograin / Decopaint, см. стр. 214 / Укажите номер артикула соответствующего варианта отделки поверхности Decograin / Decopaint.
- +³ Надбавка к цене за остекление (рама окна вкл. филенку), см. стр. 214 – 222 / Укажите номер артикула соответствующего варианта остекления.
- +⁴ Надбавка к цене за рамы окон с л/к покрытием цвета Color, RAL по выбору или цвета, подходящего к поверхности Decograin, см. стр. 210 / Укажите номер артикула цвета.
- +⁵ Надбавка к цене за элементы серии Design, см. стр. 223 – 224 / Укажите номер артикула соответствующего мотива.
- +⁷ Надбавка к цене за элементы-вставки серии Design, см. стр. 226 / Укажите номер артикула соответствующего мотива.
- +⁸ Надбавка к цене за алюминиевые рамы с л/к покрытием цвета Color, RAL по выбору или цвета, подходящего к поверхности Decograin, см. стр. 209 / Укажите номер артикула цвета.
- +¹⁵ Надбавка к цене за алюминиевую раму NT, вкл. филенку, см. стр. 225 / Укажите номер артикула соответствующей филенки.
- +¹⁶ Надбавка к цене за коробку боковой двери цвета Color или RAL по выбору, см. стр. 213 / Укажите номер артикула цвета.
- +¹⁷ Надбавка к цене за покрытие поверхности ворот RollMatic цвета Color, см. стр. 209 / Укажите номер артикула цвета.
- +¹⁸ Надбавка к цене за профили NT цвета Color, RAL по выбору или цвета, подходящего к поверхности Decograin, см. стр. 212 / Укажите номер артикула цвета.

ЗАКАЗ	№ заказчика:	№ заказа/комис.:	* Данные обязательно сверять с данными на заводской табличке!	
			№ заказа:	№ ворот:
	Заказчик:		№ изделия:	Тип:
	Адрес доставки:		Год выпуска:	
Город/дата:		Печать и подпись		

14. Фурнитура для дверей

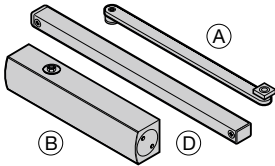
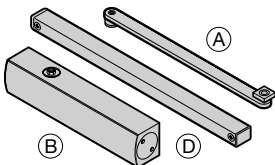
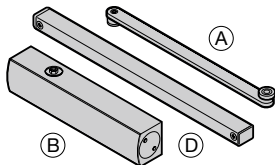
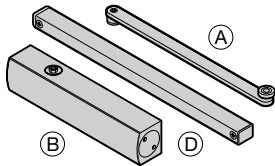
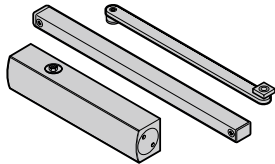
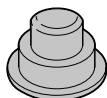
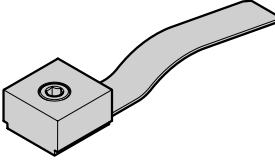
Изделие	Описание	Период производства	№ арт.	Кол-во	€
	Дверной доводчик TS 5000 в комплекте с шиной скольжения, для боковой двери	01.03.2003 – 31.01.2007	3053242 •	шт. _____	② 301,00 /шт.
	TS 5000 без рычажного механизма (B)	01.03.2003 – 31.01.2007	3053244 •	шт. _____	② 232,00 /шт.
	Рычаг с шиной скольжения (A) + (D), для боковой двери	01.03.2003 – 31.01.2007	3053245 •	шт. _____	② 40,00 /шт.
	Дверной доводчик TS 5000S с задержкой закрывания, в комплекте с шиной скольжения, для боковой двери	01.03.2003 – 31.01.2007	3059745 •	шт. _____	② 504,00 /шт.
	TS 5000 S без рычажного механизма (B)	01.03.2003 – 31.01.2007	3059677 •	шт. _____	② 449,00 /шт.
	Рычаг с шиной скольжения (A) + (D), для боковой двери	01.03.2003 – 31.01.2007	3053245 •	шт. _____	② 40,00 /шт.
	Дверной доводчик Рычаг с роликом (A), для калитки	01.05.2000 – 06.05.2004	3044982 •	шт. _____	② 40,00 /шт.
	TS 4000 без рычажного механизма (B)	07.05.2004 – 31.01.2007	3064286 •	шт. _____	② 176,00 /шт.
	Рычаг с роликом (A), для калитки	07.05.2004 – 31.01.2007	3064287 •	шт. _____	② 40,00 /шт.
	Дверной доводчик TS 5000 S без рычажного механизма (B)	01.05.2000 – 31.01.2007	3059677 •	шт. _____	② 449,00 /шт.
	Рычаг с роликом (A), для калитки	01.05.2000 – 31.01.2007	3059676 •	шт. _____	② 40,00 /шт.
	Доводчик двери в сборе, для боковой двери TS 33	01.03.2013 –	3093392 •	шт. _____	② 231,00 /шт.
	Винт для TS 33 и TS 11		4014386 ⌚	шт. _____	② 5,00 /шт.
	Ограничитель открывания для боковой двери	01.04.2015 –	3093550 •	шт. _____	② 19,00 /шт.

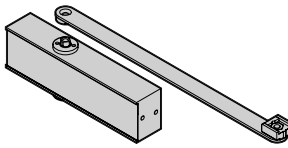
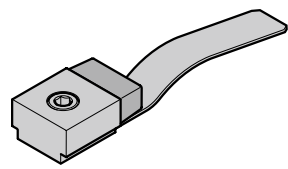
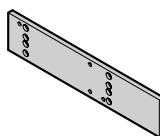
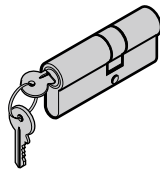
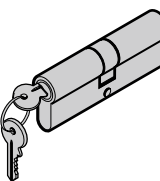
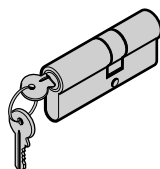
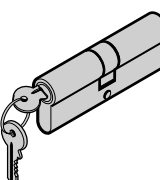

ЗАКАЗ	№ заказчика: _____	№ заказа/комис.: _____	* Данные обязательно сверять с данными на заводской табличке!	
			№ заказа: _____	№ ворот: _____
	Заказчик: _____		№ изделия: _____	Тип: _____
	Адрес доставки: _____		Год выпуска: _____	
	Город/дата: _____		Печать и подпись _____	

14. Фурнитура для дверей

Изделие	Описание	Период производства	№ арт.	Кол-во	€
	Комплект: верхний доводчик двери TS 11-V ST, для замены	01.07.2015 –	4012482 •	ШТ. _____	② 219,00 /шт.
	Комплект: ограничитель открывания, TS 33 / 41 для калитки с пружинным зажимом	06.10.2014 –	3093395 •	ШТ. _____	② 18,00 /шт.
	Пластина основания доводчика двери для TS 4000 / 5000 с комплектом крепежных деталей для боковой двери для калитки	01.06.1999 – 31.01.2007 01.05.2000 – 31.01.2007	3053335 • 3021165 •	ШТ. _____ _____	② 24,00 /шт. ② 24,00 /шт.
	Двойной профильный цилиндр для боковой двери, тип профиля 1, для деревянной боковой двери и калитки, закрывающийся разными ключами 35,0 + 30,0 мм	18.11.2013 –	3091446 •	ШТ. _____	② 30,00 /шт.
	Двойной профильный цилиндр для боковой двери, тип профиля 2, закрывающийся разными ключами 35,0 + 35,0 мм	29.01.2014 –	3091447 •	ШТ. _____	② 33,00 /шт.
	Двойной профильный цилиндр, закрывающийся разными ключами, испытан в соответствии со стандартами SKG и EN 1303 35,0 + 30,0 мм	01.07.2015 –	4012821 •	ШТ. _____	② 32,00 /шт.
	Двойной профильный цилиндр, закрывающийся разными ключами, испытан в соответствии со стандартами SKG и EN 1303 35,0 + 35,0 мм	01.07.2015 –	4011163 •	ШТ. _____	② 33,00 /шт.



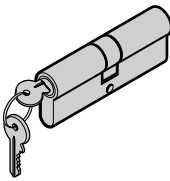
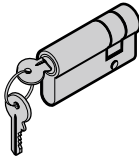
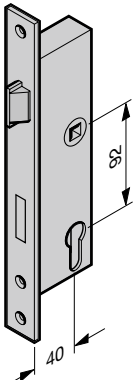
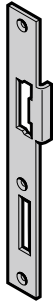

ЗАКАЗ	№ заказчика: _____	№ заказа/комис.: _____	*Данные обязательно сверять с данными на заводской табличке!	
			№ заказа: _____	№ ворот: _____
	Заказчик: _____		№ изделия: _____	Тип: _____
	Адрес доставки: _____		Год выпуска: _____	
	Город/дата: _____		Печать и подпись _____	

14. Фурнитура для дверей

Изделие	Описание	Период производства	№ арт.	Кол-во	€
	Двойной профильный цилиндр для боковой двери, тип профиля 4, закрывающийся разными ключами 40,0 + 40,0 мм	04.01.2016 –	3093928 •	шт. _____ ②	35,00 /шт.
	Двойной профильный цилиндр для боковой двери, тип профиля 4, без отверстия с внешней стороны, закрывающийся разными ключами 40,0 + 10,0 мм	04.01.2016 –	3093929 •	шт. _____ ②	63,00 /шт.
	Врезной замок с трубчатым профилем 1314 (40/92/9) PZ (проф. цилиндр) RZ (кругл. цилиндр)	01.06.1999 – 01.06.1999 –	3095108 • 3095112 •	шт. _____ ② шт. _____ ②	40,00 /шт. 46,00 /шт.
	Замыкающая накладка для боковой двери 92, левая 92, правая 92, DIN левый, оцинкованная 92, DIN правый, оцинкованная 92-118E, DIN левый, оцинкованная 92-118E, DIN правый, оцинкованная Винт с потайной головкой M5 x 12 Torx	01.06.1999 – 12.04.2006 01.06.1999 – 12.04.2006 01.12.2017 – 01.12.2017 – 01.12.2017 – 01.12.2017 –	3046873 • 3046872 • 3094614 • 3094615 • 3094616 • 3094617 • 4005211 •	шт. _____ ② шт. _____ ② шт. _____ ② шт. _____ ② шт. _____ ② шт. _____ ② шт. _____ ②	9,00 /шт. 9,00 /шт. 9,00 /шт. 9,00 /шт. 9,00 /шт. 9,00 /шт. 0,24 /шт.
	Замыкающая накладка 92 мм для электрического устройства открывания, модель 17E и 27E, для боковой двери слева справа Винт с потайной головкой M5 x 12 Torx	01.06.1999 – 12.04.2006 01.06.1999 – 12.04.2006	3050979 • 3050980 • 4005211 •	шт. _____ ② шт. _____ ② шт. _____ ②	26,00 /шт. 26,00 /шт. 0,24 /шт.



ЗАКАЗ	№ заказчика: _____	№ заказа/комис.: _____	* Данные обязательно сверять с данными на заводской табличке!	
			№ заказа: _____	№ ворот: _____
	Заказчик: _____		№ изделия: _____	Тип: _____
	Адрес доставки: _____		Год выпуска: _____	
Город/дата: _____		Печать и подпись _____		

14. Фурнитура для дверей

Изделие	Описание	Период производства	№ арт.	Кол-во	€
	Замыкающая накладка 92 мм для калитки Винт с потайной головкой М5 × 12 Torx	01.05.2000 – 12.04.2006	3053826 •	ШТ. _____	② 8,00 /шт.
			4005211 •	ШТ. _____	② 0,24 /шт.
	Замыкающая накладка 92 мм для электрического устройства открывания, модель 17E и 27E, для калитки Винт с потайной головкой М5 × 12 Torx	01.05.2000 – 12.04.2006	3053828 •	ШТ. _____	② 8,00 /шт.
			4005211 •	ШТ. _____	② 0,24 /шт.
	Замыкающая накладка 92 мм для калитки (2 точки крепления) DIN левый DIN правый Винт с потайной головкой М5 × 12 Torx	03.11.2014 – 03.11.2014 –	3092681 •	ШТ. _____	② 9,00 /шт.
			3092682 •	ШТ. _____	② 9,00 /шт.
			3092705 •	ШТ. _____	② 0,17 /шт.
	Замыкающая накладка, универсальная, для боковой двери, тип профиля 1, 2, 3 (3 крепежных отверстия) DIN правый DIN левый Винт с потайной головкой М4 × 16 Torx	01.07.2015 – 01.07.2015 –	4013082 •	ШТ. _____	② 21,00 /шт.
			4013392 •	ШТ. _____	② 21,00 /шт.
			3092600 •	ШТ. _____	② 0,11 /шт.



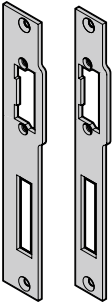

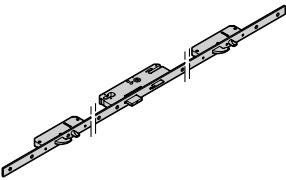
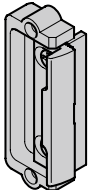
ЗАКАЗ	№ заказчика: _____	№ заказа/комис.: _____	*Данные обязательно сверять с данными на заводской табличке!	
			№ заказа: _____	№ ворот: _____
	Заказчик: _____		№ изделия: _____	Тип: _____
	Адрес доставки: _____		Год выпуска: _____	
	Город/дата: _____		Печать и подпись _____	

14. Фурнитура для дверей

Изделие	Описание	Период производства	№ арт.	Кол-во	€
	Замыкающая накладка для боковой двери, защелка дневного времени, тип профиля 1, 2, 3 (3 крепежных отверстия) DIN правый DIN левый Винт с потайной головкой M4 x 16 Torx	04.07.2015 – 04.07.2015 –	4013566 • _____	шт.	22,00 /шт.
			4013567 • _____	шт.	22,00 /шт.
			3092600 • _____	шт.	0,11 /шт.
	Замыкающая накладка с деталью для замены, тип профиля 4 Блочная коробка DIN правый DIN левый Угловая коробка DIN правый DIN левый Винт M5 x 12	04.01.2016 – 04.01.2016 – 04.01.2016 – 04.01.2016 –	3093889 • _____	шт.	10,00 /шт.
			3093890 • _____	шт.	10,00 /шт.
			4013711 • _____	шт.	5,00 /шт.
			4013712 • _____	шт.	5,00 /шт.
			3092705 • _____	шт.	0,17 /шт.
	Боковая замыкающая накладка, тип профиля 4 Устройство трехкратного запираения Винт M5 x 12	04.01.2016 –	3093969 • _____	шт.	24,00 /шт.
			3092705 • _____	шт.	0,17 /шт.
	Система трехкратного запираения для боковой двери, тип профиля 4 PZ (проф. цилиндр) КАВА	04.01.2016 – 04.01.2016 –	3094028 • _____	шт.	357,00 /шт.
			3094032 • _____	шт.	357,00 /шт.
	Деталь для замены, оцинкованная Замыкающая накладка: Арт.№: 3 093 889, 3 093 890, 4 013 082, 4 013 392, 4 013 711, 4 013 712, 4 014 240, 4 014 241	01.07.2015 –	4013394 • _____	шт.	4,00 /шт.

ЗАКАЗ	№ заказчика: _____	№ заказа/комис.: _____	* Данные обязательно сверять с данными на заводской табличке!	
			№ заказа: _____	№ ворот: _____
	Заказчик: _____		№ изделия: _____	Тип: _____
	Адрес доставки: _____		Год выпуска: _____	
	Город/дата: _____		Печать и подпись _____	

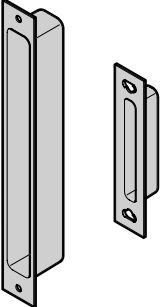
14. Фурнитура для дверей

Изделие	Описание	Период производства	№ арт.	Кол-во	€
	Замыкающая накладка Дверной шпингалет, 2-створч. NT 60	01.07.2013 –	4010641 •	ШТ. _____	② 5,00 /шт.
	Замыкающая накладка 92 мм для калитки с электрическим устройством открывания (2 точки крепления) DIN левый DIN правый Винт с потайной головкой М5 × 12, с Torx	03.11.2014 –	3092688 •	ШТ. _____	② 9,00 /шт.
		03.11.2014 –	3092689 •	_____	② 9,00 /шт.
			3092705 •	_____	② 0,17 /шт.
	Кожух от пены для замыкающей накладки калитки Главный замок Дополнительный замок	11.11.2014 – 30.11.2017	3092679 •	ШТ. _____	② 6,00 /шт.
		01.12.2017 –	3095124 •	_____	② 3,00 /шт.
		11.11.2014 – 30.11.2017	3092680 •	_____	② 4,00 /шт.
		01.12.2017 –	3095125 •	_____	② 3,00 /шт.
	Угловая замыкающая накладка 92 мм для деревянных боковых дверей Шуруп для ДСП 3,5 × 25, оцинкованный	01.03.2000 –	3054221 •	ШТ. _____	② 34,00 /шт.
			3040572 •	_____	② 0,12 /шт.

ЗАКАЗ	№ заказчика: _____		№ заказа/комис.: _____		*Данные обязательно сверять с данными на заводской табличке!	
					№ заказа: _____	
					№ ворот: _____	
	Заказчик: _____		№ изделия: _____		Тип: _____	
	Адрес доставки: _____		Год выпуска: _____			
Город/дата: _____				Печать и подпись _____		

14. Фурнитура для дверей

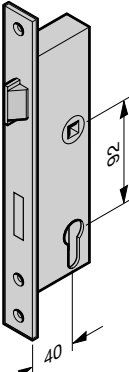
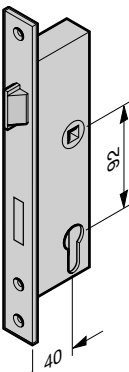
Изделие	Описание	Период производства	№ арт.	Кол-во	€
	Комплект: замок «антипаника» 40/92/9 (замок + замыкающая накладка) 1820 для гарнитура нажимных ручек DIN левый, функция В, наружу DIN правый, функция В, наружу DIN левый, функция D, наружу DIN правый, функция D, наружу	01.06.1999 – 30.11.2017	3091182	_____ ②	239,00 /шт.
		01.06.1999 – 30.11.2017	3091182	_____ ②	239,00 /шт.
		01.06.1999 – 30.11.2017	3091184	_____ ②	239,00 /шт.
		01.06.1999 – 30.11.2017	3091184	_____ ②	239,00 /шт.
	Замок «антипаника» 40/92/9/24 1316 для гарнитура разных ручек DIN правый/левый, функция E, наружу или внутрь	01.06.1999 – 30.11.2017	3070273 •	_____ ②	175,00 /шт.
	Замок «антипаника» 40/92/9 PZ слева, функция E RZ слева, функция E PZ слева, функция D PZ справа, функция D PZ слева, функция В PZ справа, функция В PZ слева, функция В, внутрь PZ справа, функция В, внутрь	01.12.2017 –	3095109 •	_____ ②	170,00 /шт.
		01.12.2017 –	3095113 •	_____ ②	192,00 /шт.
		01.12.2017 –	3095111 •	_____ ②	208,00 /шт.
		01.12.2017 –	4015532 •	_____ ②	208,00 /шт.
		01.12.2017 –	3095110 •	_____ ②	208,00 /шт.
		01.12.2017 –	4015529 •	_____ ②	208,00 /шт.
		01.12.2017 –	4015530 •	_____ ②	208,00 /шт.
		01.12.2017 –	4015531 •	_____ ②	208,00 /шт.
	Замок «антипаника» 1820 (40/92/9) для гарнитура нажимных ручек, функция В, внутрь, без замыкающей накладки			шт.	
	DIN левый DIN правый	13.02.2014 – 13.02.2014 –	3091183 • 3091186 •	_____ ② _____ ②	301,00 /шт. 301,00 /шт.

ЗАКАЗ	№ заказчика: _____	№ заказа/комис.: _____	* Данные обязательно сверять с данными на заводской табличке!	
			№ заказа: _____	№ ворот: _____
	Заказчик: _____		№ изделия: _____	Тип: _____
	Адрес доставки: _____		Год выпуска: _____	
Город/дата: _____		Печать и подпись _____		

14. Фурнитура для дверей

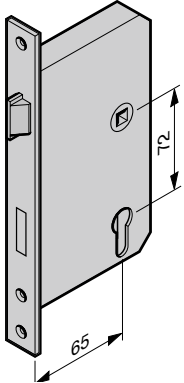
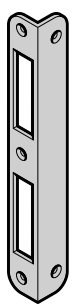
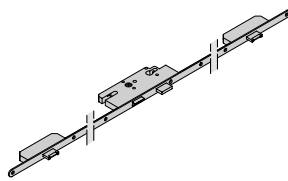
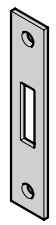
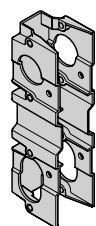
Изделие	Описание	Период производства	№ арт.	Кол-во	€
	Врезной замок с трубчатым профилем 1306 ZyGW (65/72/9)			шт.	
	справа, PZ	01.06.1999 – 28.02.2000	3040516 •	_____	② 41,00 /шт.
	слева, PZ	01.06.1999 – 28.02.2000	3040438 •	_____	② 41,00 /шт.
	справа, RZ	01.06.1999 – 28.02.2000	3040517 •	_____	② 49,00 /шт.
	слева, RZ	01.06.1999 – 28.02.2000	3040439 •	_____	② 49,00 /шт.
	Угловая замыкающая накладка 72 мм для деревянных боковых дверей	01.06.1999 – 28.02.2000	3040415 •	шт.	
	Шуруп для ДСП 3,5 × 25, оцинкованный			3040572 •	_____
	GU-Secury SH2, устройство трехкратного запираения для боковой двери			шт.	
	PZ (проф. цилиндр)	03.03.2003 – 01.11.2013	3060386 •	_____	② 496,00 /шт.
		02.11.2013 –	4005110 •	_____	② 272,00 /шт.
	RZ (кругл. цилиндр)	03.03.2003 – 01.11.2013	3060427 •	_____	② 631,00 /шт.
		02.11.2013 –	4005111 •	_____	② 360,00 /шт.
	Замыкающая накладка для GU-Secury	03.03.2003 –	3059598 •	шт.	
	для боковой двери			3092600 •	_____
	Винт с потайной головкой M5 × 16 Torx				
	Корпус замка (92) для калитки и боковой двери, тип профиля 1 + 3	01.10.1999 –	3050719 •	шт.	
				_____	② 9,00 /шт.

ЗАКАЗ	№ заказчика: _____	№ заказа/комис.: _____	*Данные обязательно сверять с данными на заводской табличке!	
			№ заказа: _____	№ ворот: _____
	Заказчик: _____		№ изделия: _____	Тип: _____
	Адрес доставки: _____		Год выпуска: _____	
	Город/дата: _____		Печать и подпись _____	

14. Фурнитура для дверей

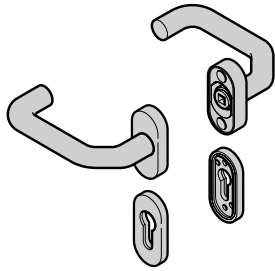
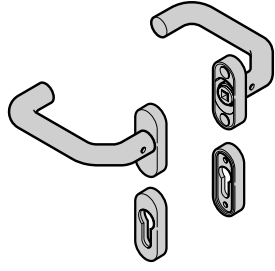
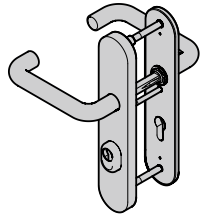
Изделие	Описание	Период производства	№ арт.	Кол-во	€	
	Гарнитур нажимных ручек (92), изогнутая ручка / изогнутая ручка, из пластмассы черного цвета В комплектацию гарнитура ручек не входит четырехгранный штифт для нажимных и разных ручек, а также штифт «антипаника».			шт.		
	PZ (проф. цилиндр) RZ (кругл. цилиндр)	01.06.1999 – 01.06.1999 –	3050905 • 3050906 •	_____ _____	② ②	41,00 /шт. 41,00 /шт.
	Гарнитур нажимных ручек (92), изогнутая ручка / изогнутая ручка В комплектацию гарнитура ручек не входит четырехгранный штифт для нажимных и разных ручек, а также штифт «антипаника».			шт.		
	Алюминиевое литье под мельхиор F2, PZ	01.06.1999 –	3050746 •	_____	②	98,00 /шт.
	Алюминиевое литье под мельхиор F2, RZ	01.06.1999 –	3050907 •	_____	②	98,00 /шт.
	Алюминиевое литье натурального цвета F1, PZ	01.07.2013 –	3053789 •	_____	②	101,00 /шт.
	Алюминиевое литье натурального цвета F1, RZ	01.07.2013 –	3053793 •	_____	②	118,00 /шт.
	Алюм. литье цвета RAL 9016, PZ	01.06.1999 –	3053576 •	_____	②	118,00 /шт.
	Алюминиевое литье, RAL 9016, RZ	01.06.1999 –	3053551 •	_____	②	118,00 /шт.
	Алюминиевое литье под бронзу, PZ	01.06.1999 –	3076049 •	_____	②	118,00 /шт.
	Алюминиевое литье под бронзу, RZ	01.06.1999 –	3076045 •	_____	②	118,00 /шт.
	Нерж. сталь, шлифованная, PZ	01.03.2003 –	3059622 •	_____	②	133,00 /шт.
	Нержавеющая сталь, шлифованная, RZ	01.03.2003 –	3059625 •	_____	②	133,00 /шт.
	Полированная нерж. сталь, PZ	01.06.1999 –	3053579 •	_____	②	151,00 /шт.
	Полированная нержавеющая сталь, RZ	01.06.1999 –	3053554 •	_____	②	151,00 /шт.
	Гарнитур нажимных ручек, защитная фурнитура PZ, нерж. сталь, длинная накладка PZ, алюминиевое литье натурального цвета F1, длинная накладка	01.07.2015 – 01.07.2015 –	4013361 • 4012994 •	_____ _____	② ②	282,00 /шт. 238,00 /шт.

ЗАКАЗ	№ заказчика: _____	№ заказа/комис.: _____	* Данные обязательно сверять с данными на заводской табличке!	
			№ заказа: _____	№ ворот: _____
	Заказчик: _____		№ изделия: _____	Тип: _____
	Адрес доставки: _____		Год выпуска: _____	
Город/дата: _____		Печать и подпись _____		

14. Фурнитура для дверей

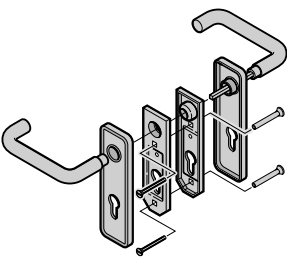
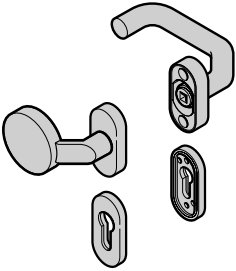
Изделие	Описание	Период производства	№ арт.	Кол-во	€
	Гарнитур нажимных ручек с закругленными концами (72), пластмасса черного цвета PZ (проф. цилиндр) RZ (круглая декоративная накладка)	01.06.1999 – 28.02.2000 01.06.1999 – 28.02.2000	3040457 • 3040458 •	ШТ. _____ _____	② 41,00 /шт. ② 41,00 /шт.
	Гарнитур нажимных ручек с закругленными концами (72), алюминиевое литье Под мельхиор F2, проф. цилиндр	01.06.1999 – 28.02.2000	3040455 •	_____	② 115,00 /шт.
	Гарнитур разных ручек (92) изогнутая ручка / изогнутая ручка, пластмасса черного цвета В комплектацию гарнитура ручек не входит четырехгранный штифт для нажимных и разных ручек, а также штифт «антипаника».	01.06.1999 – 01.06.1999 –	3050745 • 3050909 •	ШТ. _____ _____	② 56,00 /шт. ② 56,00 /шт.
	PZ (проф. цилиндр) RZ (кругл. цилиндр)				

ЗАКАЗ	№ заказчика: _____	№ заказа/комис.: _____	*Данные обязательно сверять с данными на заводской табличке!	
			№ заказа: _____	№ ворот: _____
	Заказчик: _____		№ изделия: _____	Тип: _____
	Адрес доставки: _____		Год выпуска: _____	
Город/дата: _____		Печать и подпись _____		

14. Фурнитура для дверей

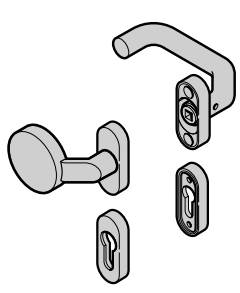
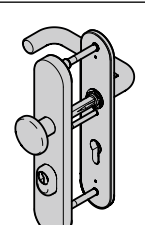
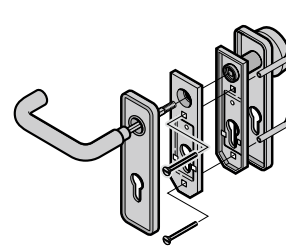
Изделие	Описание	Период производства	№ арт.	Кол-во	€
	Гарнитур разных ручек (92) изогнутая ручка / изогнутая ручка В комплектацию гарнитура ручек не входит четырехгранный штифт для нажимных и разных ручек, а также штифт «антипаника».			шт.	
	Алюминиевое литье под мельхиор F2, PZ	01.06.1999 –	3050747 •	_____	② 112,00 /шт.
	Алюминиевое литье под мельхиор F2, RZ	01.06.1999 –	3050910 •	_____	② 112,00 /шт.
	Алюминиевое литье натурального цвета F1, PZ	01.07.2013 –	3053791 •	_____	② 114,00 /шт.
	Алюминиевое литье натурального цвета F1, RZ	01.07.2013 –	3053795 •	_____	② 114,00 /шт.
	Алюм. литье цвета RAL 9016, PZ	01.06.1999 –	3053580 •	_____	② 142,00 /шт.
	Алюминиевое литье, RAL 9016, RZ	01.06.1999 –	3053555 •	_____	② 142,00 /шт.
	Алюминиевое литье под бронзу, PZ	01.06.1999 –	3076050 •	_____	② 142,00 /шт.
	Алюминиевое литье под бронзу, RZ	01.06.1999 –	3076046 •	_____	② 142,00 /шт.
	Нерж. сталь, шлифованная, PZ	01.03.2003 –	3059624 •	_____	② 154,00 /шт.
	Нержавеющая сталь, шлифованная, RZ	01.03.2003 –	3059627 •	_____	② 154,00 /шт.
Полированная нерж. сталь, PZ	01.06.1999 –	3053583 •	_____	② 174,00 /шт.	
Полированная нержавеющая сталь, RZ	01.06.1999 –	3053558 •	_____	② 174,00 /шт.	
	Гарнитур разных ручек, защитная фурнитура			шт.	
	PZ, нерж. сталь, длинная накладка PZ, алюминиевое литье натурального цвета F1, длинная накладка	01.07.2015 – 01.07.2015 –	4013362 • 4013293 •	_____ _____	② 309,00 /шт. ② 283,00 /шт.
	Гарнитур разных ручек с закругленными концами (72), пластмасса черного цвета			шт.	
PZ (проф. цилиндр)	01.06.1999 – 28.02.2000	3040449 •	_____	② 58,00 /шт.	

ЗАКАЗ	№ заказчика: _____	№ заказа/комис.: _____	* Данные обязательно сверять с данными на заводской табличке!	
	Заказчик: _____	№ изделия: _____	№ заказа: _____	№ ворот: _____
	Адрес доставки: _____	Год выпуска: _____	Тип: _____	
	Город/дата: _____	Печать и подпись _____		

14. Фурнитура для дверей

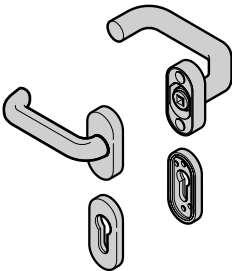
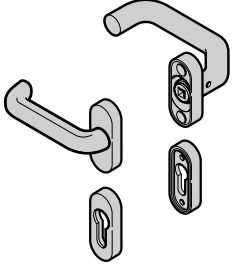
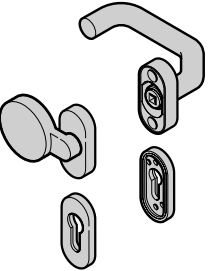
Изделие	Описание	Период производства	№ арт.	Кол-во	€		
	Гарнитур нажимных ручек (92), изогнутая ручка / плоская ручка Пластмасса черного цвета (калитка) В комплектацию гарнитура ручек не входит четырехгранный штифт для нажимных и разных ручек, а также штифт «антипаника».	01.05.2000 – 01.05.2000 –	3050966 • 3050972 •	ШТ.			
				PZ (проф. цилиндр) RZ (кругл. цилиндр)	_____ _____	② ②	41,00 /шт. 41,00 /шт.
	Гарнитур нажимных ручек (92), изогнутая ручка / плоская ручка (калитка) В комплектацию гарнитура ручек не входит четырехгранный штифт для нажимных и разных ручек, а также штифт «антипаника».	01.05.2000 – 01.05.2000 – 01.05.2000 – 01.05.2000 – 01.05.2000 – 01.05.2000 – 01.05.2000 – 01.03.2003 – 01.03.2003 – 01.05.2000 – 01.05.2000 –	3050967 • 3050973 • 3053568 • 3053543 • 3076047 • 3076043 • 3059640 • 3059642 • 3053571 • 3053546 •	ШТ.			
				Алюминиевое литье под мельхиор F2, PZ	_____	②	98,00 /шт.
				Алюминиевое литье под мельхиор F2, RZ	_____	②	98,00 /шт.
				Алюм. литье цвета RAL 9016, PZ	_____	②	118,00 /шт.
				Алюминиевое литье, RAL 9016, RZ	_____	②	118,00 /шт.
				Алюминиевое литье под бронзу, PZ	_____	②	118,00 /шт.
				Алюминиевое литье под бронзу, RZ	_____	②	120,00 /шт.
				Нерж. сталь, шлифованная, PZ	_____	②	133,00 /шт.
				Нержавеющая сталь, шлифованная, RZ	_____	②	133,00 /шт.
				Полированная нерж. сталь, PZ	_____	②	151,00 /шт.
Полированная нержавеющая сталь, RZ	_____	②	151,00 /шт.				
	Гарнитур разных ручек (92), изогнутая ручка / плоская ручка Пластмасса черного цвета (калитка) В комплектацию гарнитура ручек не входит четырехгранный штифт для нажимных и разных ручек, а также штифт «антипаника».	01.05.2000 – 01.05.2000 –	3050969 • 3050975 •	ШТ.			
				PZ (проф. цилиндр) RZ (кругл. цилиндр)	_____ _____	② ②	56,00 /шт. 56,00 /шт.

ЗАКАЗ	№ заказчика: _____	№ заказа/комис.: _____	*Данные обязательно сверять с данными на заводской табличке!	
			№ заказа: _____	№ ворот: _____
	Заказчик: _____		№ изделия: _____	Тип: _____
	Адрес доставки: _____		Год выпуска: _____	
	Город/дата: _____		Печать и подпись _____	

14. Фурнитура для дверей

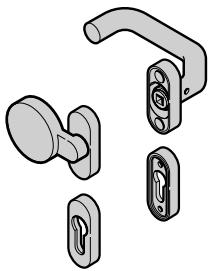
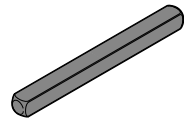
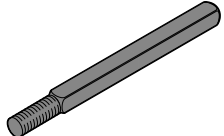
Изделие	Описание	Период производства	№ арт.	Кол-во	€
	Гарнитура разных ручек (92), изогнутая ручка / плоская ручка (калитка) В комплектацию гарнитура ручек не входит четырехгранный штифт для нажимных и разных ручек, а также штифт «антипаника».			шт.	
	Алюминиевое литье под мельхиор F2, PZ	01.05.2000 –	3050970 •	_____	② 112,00 /шт.
	Алюминиевое литье под мельхиор F2, RZ	01.05.2000 –	3050976 •	_____	② 112,00 /шт.
	Алюм. литье цвета RAL 9016, PZ	01.05.2000 –	3053572 •	_____	② 142,00 /шт.
	Алюминиевое литье, RAL 9016, RZ	01.05.2000 –	3053547 •	_____	② 142,00 /шт.
	Алюминиевое литье под бронзу, PZ	01.05.2000 –	3076048 •	_____	② 142,00 /шт.
	Алюминиевое литье под бронзу, RZ	01.05.2000 –	3076044 •	_____	② 142,00 /шт.
	Нерж. сталь, шлифованная, PZ	01.03.2003 –	3059641 •	_____	② 154,00 /шт.
	Нержавеющая сталь, шлифованная, RZ	01.03.2003 –	3059643 •	_____	② 154,00 /шт.
	Полированная нерж. сталь, PZ	01.05.2000 –	3053575 •	_____	② 174,00 /шт.
Полированная нержавеющая сталь, RZ	01.05.2000 –	3053550 •	_____	② 174,00 /шт.	
	Четырехгранный штифт нажимной ручки L = 70, TS 42 – 51 для гарнитура разных ручек для калитки и боковой двери, тип профиля 1 + 2 L = 95, TS 42 для гарнитура нажимных ручек для боковой двери из дерева и калитки L = 100, TS 45 – 51 для гарнитура нажимных ручек для боковой двери	23.05.2005 –	3065074 •	_____	② 5,00 /шт.
		01.06.1999 –	3053786 •	_____	② 5,00 /шт.
		01.06.1999 –	3053778 •	_____	② 5,00 /шт.
	Четырехгранный штифт для гарнитура разных ручек L = 90, TS 45 – 51 для гарнитура разных ручек для калитки и боковой двери, тип профиля 1 + 2	01.06.1999 – 20.05.2005	3053780 •	_____	② 15,00 /шт.

ЗАКАЗ	№ заказчика: _____	№ заказа/комис.: _____	* Данные обязательно сверять с данными на заводской табличке!	
			№ заказа: _____	№ ворот: _____
	Заказчик: _____		№ изделия: _____	Тип: _____
	Адрес доставки: _____		Год выпуска: _____	
Город/дата: _____		Печать и подпись _____		

14. Фурнитура для дверей

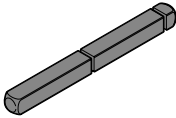
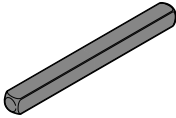
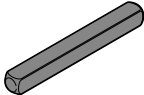
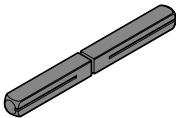
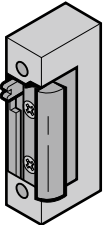
Изделие	Описание	Период производства	№ арт.	Кол-во	€
	Четырехгранный штифт «антипаника» для гарнитура нажимных ручек 45 – 45 для боковой двери, тип профиля 1 + 3 и для калитки 45 – 50 для боковой двери, тип профиля 2	01.06.1999 –	3053333 •	шт. _____ ②	64,00 /шт.
		01.06.1999 –	3052520 •	шт. _____ ②	63,00 /шт.
	Четырехгранный штифт для нажимных ручек С = 110, тип профиля 4	04.01.2016 –	3053779 •	шт. _____ ②	6,00 /шт.
	Четырехгранный штифт для гарнитура разных ручек L = 78, тип профиля 4	04.01.2016 –	3065079 •	шт. _____ ②	5,00 /шт.
	Четырехгранный штифт «антипаника» для гарнитура нажимных ручек S 50-56, тип профиля 4	04.01.2016 –	3093912 •	шт. _____ ②	66,00 /шт.
	Электрическое устройство открывания двери 17 E, 24 В Открывает только при подаче импульса, то есть, пока нажата клавиша	01.03.2004 – 12.04.2006	3060435 •	шт. _____ ②	117,00 /шт.
	27 E, 6 – 12 В После подачи импульса открыто до тех пор, пока дверь не приведена в действие	01.03.2004 – 12.04.2006	3060436 •	шт. _____ ②	117,00 /шт.
	27 E, 24 В После подачи импульса открыто до тех пор, пока дверь не приведена в действие	01.03.2004 – 12.04.2006	3060437 •	шт. _____ ②	117,00 /шт.
	10 – 24 В, рабочий ток Открывает только при подаче импульса, то есть, пока нажата клавиша (вместо LT 611 E)	13.04.2006 – 30.06.2009	3085996 •	шт. _____ ②	112,00 /шт.
	без замыкающей накладкой 10 – 24 В, со стопором	01.07.2009 –	3085993 •	шт. _____ ②	86,00 /шт.
	После подачи импульса открыто до тех пор, пока дверь не приведена в действие (вместо LT621E) с замыкающей накладкой без замыкающей накладкой	13.04.2006 – 30.06.2009	3085997 •	шт. _____ ②	142,00 /шт.
	01.07.2009 –	3085994 •	шт. _____ ②	115,00 /шт.	

ЗАКАЗ	№ заказчика: _____	№ заказа/комис.: _____	*Данные обязательно сверять с данными на заводской табличке!	
			№ заказа: _____	№ ворот: _____
	Заказчик: _____		№ изделия: _____	Тип: _____
	Адрес доставки: _____		Год выпуска: _____	
Город/дата: _____		Печать и подпись _____		

14. Фурнитура для дверей

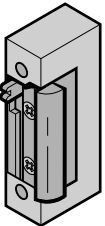
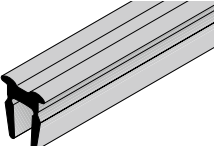
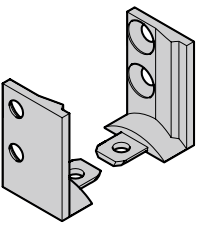
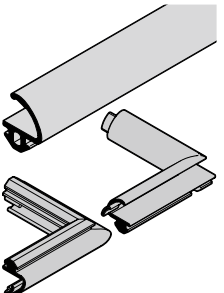
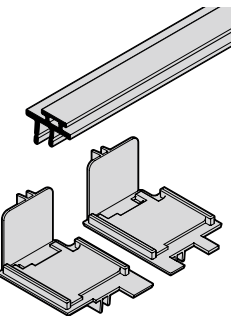
Изделие	Описание	Период производства	№ арт.	Кол-во	€
	Защелка дневного времени ручная разблокировка в дневное время	01.07.2015 –	4013083 •	шт. _____	② 31,00 /шт.
	Уплотнение упора, снизу Длина _____ мм Заглушка профиля створки	01.06.1999 – 01.06.1999 –	3046469 ⌘ 3050983 •	шт. _____ _____	② 7,00 /м ② 2,00 /шт.
	Соединяющий элемент порога для боковой двери слева справа	01.10.1999 – 01.10.1999 –	3050720 • 3050965 •	шт. _____ _____	② 6,00 /шт. ② 6,00 /шт.
	Комплект: уплотнение упора боковой двери (для каждого дверного элемента) 1-створч. 2-створч. Уплотнение, угловые фасонные детали створки и рамы (вместо уплотнения упора, арт. № 3055166)	04.01.2016 – 04.01.2016 –	4014311 ⌘ 4014312 ⌘	шт. _____ _____	② 83,00 /шт. ② 128,00 /шт.
	Уплотнение упора боковой двери Тип профиля 4, снизу Длина _____ мм Заглушка профиля створки, открывание внутрь Заглушка профиля створки, открывание наружу для RollMatic Длина _____ мм	04.01.2016 – 04.01.2016 – 04.01.2016 – 01.02.2017 –	4014204 ⌘ 4013486 • 4013484 • 3046470 •	шт. _____ _____ _____ _____	② 8,00 /м ② 7,00 /шт. ② 7,00 /шт. ② 8,00 /м

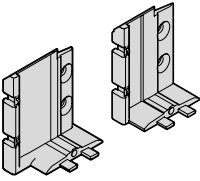
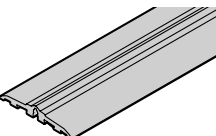
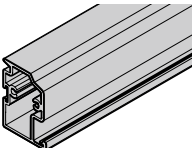
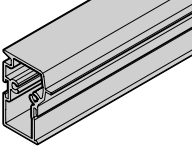
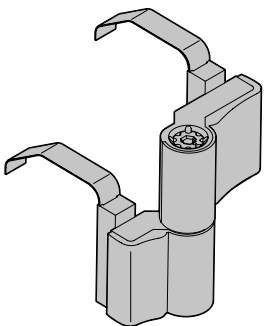
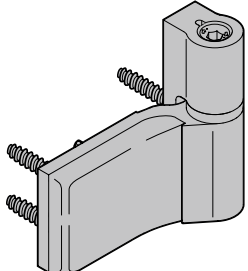

ЗАКАЗ	№ заказчика: _____	№ заказа/комис.: _____	* Данные обязательно сверять с данными на заводской табличке!	
			№ заказа: _____	№ ворот: _____
	Заказчик: _____		№ изделия: _____	Тип: _____
	Адрес доставки: _____		Год выпуска: _____	
Город/дата: _____		Печать и подпись _____		

14. Фурнитура для дверей

Изделие	Описание	Период производства	№ арт.	Кол-во	€	
	Соединяющий элемент порога для боковой двери, тип профиля 4 слева внутрь справа внутрь слева наружу справа наружу	04.01.2016 – 04.01.2016 – 04.01.2016 – 04.01.2016 –	4013492 • 4013493 • 4013494 • 4013495 •	ШТ. _____ _____ _____ _____	② 6,00 /шт. ② 6,00 /шт. ② 4,00 /шт. ② 4,00 /шт.	
		Профиль порога NTP 139 Тип профиля 4 Длина _____ мм	04.01.2016 –	4014154 ⌚	ШТ. _____	② 23,00 /м
		Напольный профиль боковой двери, тип профиля 4 Длина _____ мм (LPU 42)	04.01.2016 –	4014173 ⌚	ШТ. _____	② 56,00 /м
		Напольный профиль для боковой двери RollMatic Длина _____ мм	04.01.2016 –	4014174 ⌚	ШТ. _____	② 56,00 /м
	Накладные петли двери для 2-створчатой боковой двери справа = слева черного, белого цвета или цвета натур. алюминия	01.08.2015 –	4014202 ⌚	ШТ. _____	② 87,00 /шт.	
	Накладные петли двери для 1-створчатой боковой двери, тип профиля 4, 2, 1 справа = слева черного, белого цвета или цвета натур. алюминия	01.08.2015 –	4014200 ⌚	ШТ. _____	② 72,00 /шт.	



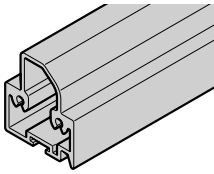
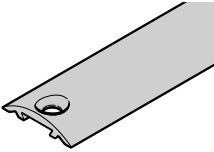
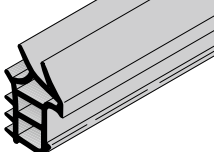
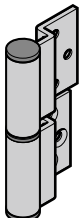

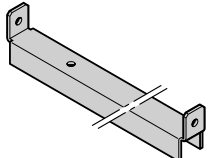
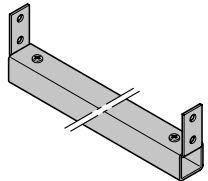
ЗАКАЗ	№ заказчика: _____	№ заказа/комис.: _____	*Данные обязательно сверять с данными на заводской табличке!	
			№ заказа: _____	№ ворот: _____
	Заказчик: _____		№ изделия: _____	Тип: _____
	Адрес доставки: _____		Год выпуска: _____	
Город/дата: _____		Печать и подпись _____		

14. Фурнитура для дверей

Изделие	Описание	Период производства	№ арт.	Кол-во	€
	Напольный профиль для боковой двери РТ 1, 2, 3 Длина _____ мм	01.10.1999 –	3050954 ⌚	шт. _____	② 56,00 /м
	Профиль порога для боковой двери РТ 1, 2, 3 Длина _____ мм	01.10.1999 –	3085753 ⌚	шт. _____	② 8,00 /м
	Комплект профиля уплотнения для угловой коробки боковой двери	01.10.2006 – 20.06.2008	3073256 •	шт. _____	② 34,00 /шт.
	Роликовая петля для боковой двери слева справа по образцу RAL _____	01.07.2008 – 01.07.2008 –	4003272 ⌚ 4003273 ⌚	шт. _____	② 61,00 /шт. ② 61,00 /шт.
	Заглушки для боковых дверей (8 шт.) темно-коричневого цвета светло-серого цвета черного цвета светло-коричневого цвета белого цвета	01.10.1999 – 01.10.1999 – 01.10.1999 – 01.10.1999 – 01.10.1999 –	3082760 • 3082761 • 3082762 • 3082763 • 4003891 •	шт. _____	② 6,00 /шт. ② 6,00 /шт. ② 6,00 /шт. ② 6,00 /шт. ② 6,00 /шт.
	Профиль вхождения в пол для 1-створчатой боковой двери Длина _____ мм	01.10.1999 –	4005637 ⌚	шт. _____	② 56,00 /м
	Профиль вхождения в пол для 2-створчатой боковой двери РТ2 Длина _____ мм	01.10.1999 –	4014170 ⌚	шт. _____	② 56,00 /м

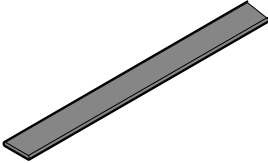
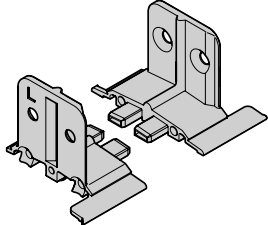
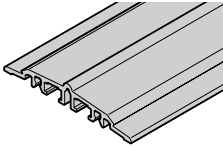
ЗАКАЗ	№ заказчика: _____	№ заказа/комис.: _____	* Данные обязательно сверять с данными на заводской табличке!	
			№ заказа: _____	№ ворот: _____
	Заказчик: _____		№ изделия: _____	Тип: _____
	Адрес доставки: _____		Год выпуска: _____	
	Город/дата: _____		Печать и подпись _____	

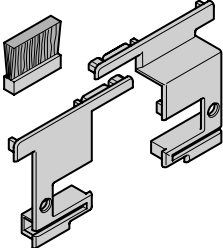
14. Фурнитура для дверей

Изделие	Описание	Период производства	№ арт.	Кол-во	€
	Облицовочный профиль из пластмассы, для угловой коробки Длина _____ мм	01.10.1999 –	3080289 ⌚	ШТ. _____	② 4,00 /м
	Соединяющий элемент порога для боковой двери слева справа	03.03.2003 – 03.03.2003 –	3059565 • 3059566 •	ШТ. _____ _____	② 3,00 /шт. ② 3,00 /шт.
	Профиль порога для 2-створчатой боковой двери Длина _____ мм	03.03.2003 –	3072422 ⌚	ШТ. _____	② 23,00 /м
	Резьбовой стержень 1220 мм	01.03.2013 –	4010503 •	ШТ. _____	② 59,00 /шт.
	Комплект: заглушка замыкающего профиля непроходной створки DIN левый, белого цвета DIN правый, белого цвета DIN левый, черного цвета DIN правый, черного цвета	01.03.2013 – 01.03.2013 – 01.03.2017 – 01.03.2017 –	4010547 ⌚ 4010548 ⌚ 4015280 ⌚ 4015281 ⌚	ШТ. _____ _____ _____ _____	② 5,00 /шт. ② 5,00 /шт. ② 10,00 /шт. ② 10,00 /шт.
	Комплект: ригельная защелка двери	01.03.2013 –	4011236 ⌚	ШТ. _____	② 184,00 /шт.
	Замыкающая накладка для боковой двери, нестандартная слева справа	01.03.2013 – 01.03.2013 –	4011476 • 4011475 •	ШТ. _____ _____	② 14,00 /шт. ② 14,00 /шт.

ЗАКАЗ	№ заказчика: _____	№ заказа/комис.: _____	*Данные обязательно сверять с данными на заводской табличке!	
			№ заказа: _____	№ ворот: _____
	Заказчик: _____		№ изделия: _____	Тип: _____
	Адрес доставки: _____		Год выпуска: _____	
	Город/дата: _____		Печать и подпись _____	

14. Фурнитура для дверей

Изделие	Описание	Период производства	№ арт.	Кол-во	€
	Геркон (магнитный контакт) для запроса Закр./Откр.	01.03.2013 –	3093971 •	шт. _____	② 83,00 /шт.

ЗАКАЗ	№ заказчика: _____	№ заказа/комис.: _____	* Данные обязательно сверять с данными на заводской табличке!	
	Заказчик: _____	№ изделия: _____	№ ворот: _____	Тип: _____
	Адрес доставки: _____	Год выпуска: _____		
	Город/дата: _____	Печать и подпись _____		

15. Общие принадлежности

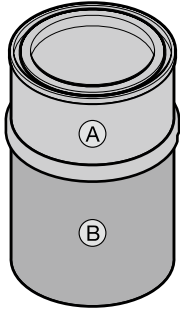
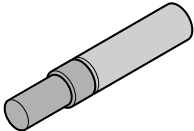
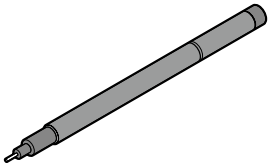
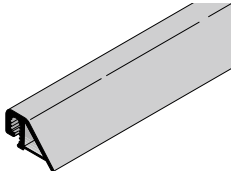
Изделие	Описание	Период производства	№ арт.	Кол-во	€			
	Полиэстеровое грунтовочное покрытие в банке (1 кг) по образцу предпочтительного цвета по образцу RAL _____ цвета, подходящие к поверхности Golden Oak цвета, подходящие к поверхности Dark Oak цвета, подходящие к поверхности Light Oak цвета, подходящие к поверхности Night Oak цвета, подходящие к поверхности Rosewood цвета, подходящие к поверхности Titan Metallic	01.03.2008 –	4013456 ⌚ 4005286 ⌚ 3081972 ⌚ 3085455 ⌚ 3085464 ⌚ 3085465 ⌚ 3085456 ⌚ 3081454 ⌚	шт.	_____ _____ _____ _____ _____ _____ _____ _____	80,00 /шт. 118,00 /шт. 80,00 /шт. 80,00 /шт. 80,00 /шт. 80,00 /шт. 80,00 /шт.		
		Лакировочный карандаш Только для поверхности Woodgrain Прозрачный лакировочный карандаш для поверхности Decograin по образцу RAL _____ Комплект: по образцу RAL 9002 / 9016 / 7016		4004062 • 4005287 ⌚ 3096258 •	шт.	_____ _____ _____	27,00 /шт. 26,00 /шт. 47,00 /шт.	
		Тонкий фломастер Golden Oak Dark Oak Night Oak Rosewood Winchester Oak RAL 9016 RAL 8028 RAL 7016 Titan Metallic CH 703		4013287 • 4013288 • 4013289 • 4013290 • 4013291 • 4013270 • 4013283 • 4013277 • 4013292 •	шт.	_____ _____ _____ _____ _____ _____ _____ _____ _____	33,00 /шт. 33,00 /шт. 33,00 /шт. 33,00 /шт. 33,00 /шт. 33,00 /шт. 33,00 /шт. 33,00 /шт.	
			Уплотнение фальш-панели Длина _____ мм	01.06.1999 –	3046369 ⌚	шт.	_____	9,00 /м

- 5) Минимальный объем заказа: 10 шт.
 6) Минимальный объем заказа: 20 шт.
 7) Минимальный объем заказа: 50 шт.
 [+] Без надбавки к цене

ЗАКАЗ	№ заказчика: _____		№ заказа/комис.: _____		*Данные обязательно сверять с данными на заводской табличке!	
					№ заказа:	№ ворот:
	Заказчик: _____				№ изделия:	Тип:
	Адрес доставки: _____				Год выпуска:	
	Город/дата: _____				Печать и подпись	

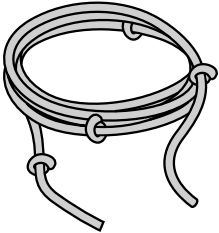
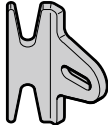

15. Общие принадлежности

Изделие	Описание	Период производства	№ арт.	Кол-во	€
	Комплект: крепежные принадлежности для одностенной стальной фальш-панели 125 mm 95 mm	01.06.1999 – 01.06.1999 –	3045529 • 3046210 •	ШТ. ____ ② ____ ②	6,00 /шт. 5,00 /шт.
	Ручной трос, Ø 8 мм 3600 mm	01.06.1999 –	3076574 •	ШТ. ____ ②	21,00 /шт.
	Держатель троса и цепи Винт с плоской головкой M8 x 16	01.06.1999 –	3025357 • 3043208 •	ШТ. ____ ② ____ ②	5,00 /шт. 0,27 /шт.

- 5) Минимальный объем заказа: 10 шт.
 6) Минимальный объем заказа: 20 шт.
 7) Минимальный объем заказа: 50 шт.
 [+] Без надбавки к цене

ЗАКАЗ	№ заказчика: _____	№ заказа/комис.: _____	* Данные обязательно сверять с данными на заводской табличке!	
	Заказчик: _____	№ изделия: _____	№ ворот: _____	Тип: _____
	Адрес доставки: _____	Год выпуска: _____		
	Город/дата: _____	Печать и подпись _____		

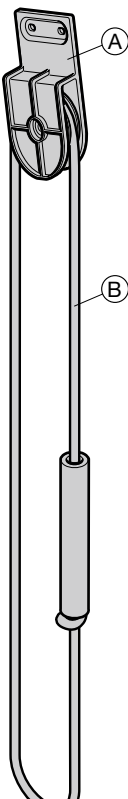
15. Общие принадлежности

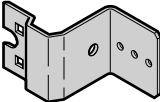
Изделие	Описание	Период производства	№ арт.	Кол-во	€
	<p>* Ручная тяга в сборе, с тросом, для направляющей Н</p> <p>01.06.1999 –</p> <p>3044759 ⌚ _____ ② 73,00 /шт.</p>			шт.	
	<p>Кожух ручной тяги (А)</p> <p>01.06.1999 –</p> <p>3024474 • _____ ② 31,00 /шт.</p>				
	<p>Винт с плоской головкой М8 × 13, оцинкованный, с квадратным подголовком</p> <p>3043106 • _____ ② 0,27 /шт.</p>				
	<p>Шестигранная гайка М8 с угловым фланцем</p> <p>3018270 • _____ ② 0,19 /шт.</p>				
	<p>Ручной трос, Ø 12 мм (В)</p> <p>Длина _____ мм</p> <p>01.06.1999 –</p> <p>3045659 ⌚ _____ ② 7,00 /м</p>				
	<p>Скоба для ручного троса</p> <p>01.06.1999 –</p> <p>3024814 • _____ ② 5,00 /шт.</p>			шт.	
	<p>Винт с полукруглой головкой М6 × 19,5 с квадратным подголовком</p> <p>3001440 • _____ ② 0,19 /шт.</p>				
	<p>Стопорная гайка с зубчатым венцом М6 и фланцем</p> <p>3001660 • _____ ② 0,12 /шт.</p>				
	<p>Уголок для ручной тяги</p> <p>01.06.1999 –</p> <p>3051010 • _____ ② 17,00 /шт.</p>			шт.	

5) Минимальный объем заказа: 10 шт.

6) Минимальный объем заказа: 20 шт.

7) Минимальный объем заказа: 50 шт.

[+] Без надбавки к цене

ЗАКАЗ	№ заказчика: _____		№ заказа/комис.: _____		*Данные обязательно сверять с данными на заводской табличке!	
					№ заказа: _____	
					№ ворот: _____	
	Заказчик: _____		№ изделия: _____		Тип: _____	
	Адрес доставки: _____		Год выпуска: _____			
Город/дата: _____				Печать и подпись _____		

15. Общие принадлежности

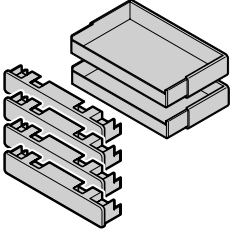
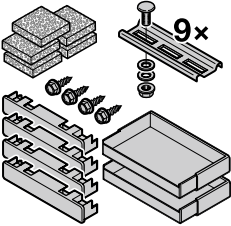
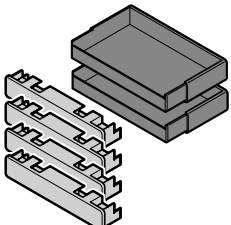
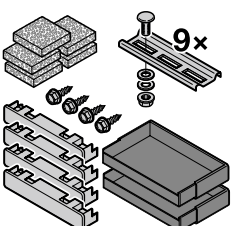
Изделие	Описание	Период производства	№ арт.	Кол-во	€
	Соединительный элемент фальш-панелей 150, белого цвета 150, серого цвета 173, белого цвета 173, серого цвета	13.02.2014 – 13.02.2014 – 13.02.2014 – 13.02.2014 –	3056839 • 4012341 • 3056840 • 4012421 •	шт. ____ ② ____ ② ____ ② ____ ②	1,00 /шт. 1,00 /шт. 1,00 /шт. 1,00 /шт.
	Комплект: принадлежности составной рамы 95 125	27.02.2014 – 01.03.2018 –	3075643 • 4015800 •	шт. ____ ② ____ ②	19,00 /шт. 21,00 /шт.
	Комплект: крепежный материал для составной рамы 95 125	13.02.2014 – 01.03.2018 –	3074373 • 4015799 •	шт. ____ ② ____ ②	33,00 /шт. 38,00 /шт.
	Комплект: принадлежности составной рамы 95, черного цвета 125, черного цвета	13.02.2014 – 01.03.2018 –	4011164 • 4015802 •	шт. ____ ② ____ ②	18,00 /шт. 21,00 /шт.
	Комплект: крепежный материал для составной рамы 95, черного цвета 125, черного цвета	13.02.2014 – 01.03.2018 –	4011165 • 4015801 •	шт. ____ ② ____ ②	33,00 /шт. 38,00 /шт.

- 5) Минимальный объем заказа: 10 шт.
6) Минимальный объем заказа: 20 шт.
7) Минимальный объем заказа: 50 шт.
[+] Без надбавки к цене

ЗАКАЗ	№ заказчика: _____	№ заказа/комис.: _____	* Данные обязательно сверять с данными на заводской табличке!	
			№ заказа: _____	№ ворот: _____
	Заказчик: _____		№ изделия: _____	Тип: _____
	Адрес доставки: _____		Год выпуска: _____	
Город/дата: _____		Печать и подпись _____		

15. Общие принадлежности

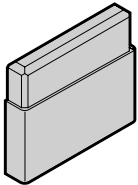
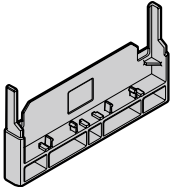
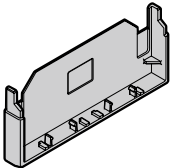
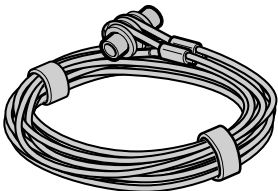
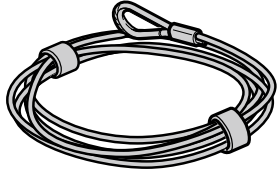
Изделие	Описание	Период производства	№ арт.	Кол-во	€
	Наконечник фальш-панели для облицовки стены (Repo-VI)	13.02.2014 –	4006060 •	шт. _____ ②	3,00 /шт.
	Наконечник фальш-панели 150, VDL, закрывание ворот ниже уровня пола	13.02.2014 –	4003655 •	шт. _____ ②	2,00 /шт.
	Наконечник фальш-панели 150, VDL, не для закрывания ворот ниже уровня пола	13.02.2014 –	4003926 •	шт. _____ ②	2,00 /шт.
	<p>* Проволочные тросы Ø 3 мм, для направляющей Z с приемником троса, в сборе, для одних ворот</p> <p>L = 2365, для ворот высотой до 1875 L = 2445, для ворот высотой до 1955 L = 2490, для ворот высотой до 2000 L = 2570, для ворот высотой до 2080 L = 2615, для ворот высотой до 2125 L = 2695, для ворот высотой до 2205 L = 2740, для ворот высотой до 2250 L = 2865, для ворот высотой до 2375 L = 2990, для ворот высотой до 2500 L = 3115, для ворот высотой до 2625</p>	01.02.2001 – 01.07.2002 – 01.09.1999 – 01.07.2002 – 01.09.1999 – 01.03.2003 – 01.09.1999 – 01.02.2001 – 01.02.2001 – 01.06.2003 –	3064346 • 3064347 • 3064348 • 3064349 • 3064350 • 3064351 • 3064352 • 3064353 • 3064354 • 3064355 •	шт. _____ ②	48,00 /шт. 48,00 /шт. 48,00 /шт. 48,00 /шт. 50,00 /шт. 50,00 /шт. 50,00 /шт. 50,00 /шт. 50,00 /шт. 50,00 /шт.
	<p>Проволочные тросы Ø 3 мм, для направляющей N с коушем, в сборе, для одних ворот</p> <p>L = 3040, для ворот высотой до 2250 L = 3780 (с 01.03.2005 только для ворот высотой > 2250)</p>	01.03.2005 – 01.06.1999 –	3064375 • 3064376 •	шт. _____ ②	18,00 /шт. 21,00 /шт.

5) Минимальный объем заказа: 10 шт.

6) Минимальный объем заказа: 20 шт.

7) Минимальный объем заказа: 50 шт.

[+] Без надбавки к цене

ЗАКАЗ	№ заказчика: _____ № заказа/комис.: _____		* Данные обязательно сверять с данными на заводской табличке!	
			№ заказа: _____	№ ворот: _____
	Заказчик: _____		№ изделия: _____	Тип: _____
	Адрес доставки: _____		Год выпуска: _____	
	Город/дата: _____		Печать и подпись _____	

15. Общие принадлежности

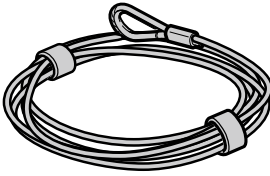
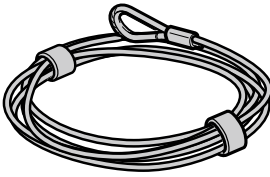
Изделие	Описание	Период производства	№ арт.	Кол-во	€	
	Проволочные тросы Ø 3 мм, для направляющей L с коушем, в сборе, для одних ворот L = 5280, для ворот высотой до 2065 L = 5475, для ворот высотой до 2190 L = 5600, для ворот высотой до 2240 L = 5655, для ворот высотой до 2250 L = 6250, для ворот высотой до 2490 (с 01.03.2005 только для ворот высотой > 2250) L = 6900, для ворот высотой до 2830 L = 7300, для ворот высотой до 3000	01.03.2005 – 01.03.2005 – 01.03.2005 – 01.03.2005 – 01.06.1999 – 01.06.1999 – 01.06.1999 –	3064358 • 3064359 • 3064360 • 3064361 • 3064362 • 3064363 • 3064364 •	ШТ. _____ ② _____ ② _____ ② _____ ② _____ ② _____ ② _____ ②	48,00 /шт. 54,00 /шт. 53,00 /шт. 53,00 /шт. 53,00 /шт. 58,00 /шт. 61,00 /шт.	
		Проволочные тросы Ø 3 мм, для направляющей H с коушем, в сборе, для одних ворот L = 4165, для ворот высотой до 1875 L = 4290, для ворот высотой до 2000 L = 4415, для ворот высотой до 2125 L = 4540, для ворот высотой до 2250 L = 4665, для ворот высотой до 2375 L = 4790, для ворот высотой до 2500 L = 4915, для ворот высотой до 2625 L = 5040, для ворот высотой до 2750 L = 5165, для ворот высотой до 2875 L = 5290, для ворот высотой до 3000	01.06.1999 – 01.06.1999 – 01.06.1999 – 01.06.1999 – 01.06.1999 – 01.06.1999 – 01.06.1999 – 01.06.1999 – 01.06.1999 – 01.06.1999 –	3064365 ⌚ 3064366 ⌚ 3064367 ⌚ 3064368 ⌚ 3064369 ⌚ 3064370 ⌚ 3064371 ⌚ 3064372 ⌚ 3064373 ⌚ 3064374 ⌚	ШТ. _____ ② _____ ② _____ ② _____ ② _____ ② _____ ② _____ ② _____ ② _____ ②	40,00 /шт. 42,00 /шт. 42,00 /шт. 42,00 /шт. 42,00 /шт. 45,00 /шт. 45,00 /шт. 45,00 /шт. 48,00 /шт. 48,00 /шт.

5) Минимальный объем заказа: 10 шт.

6) Минимальный объем заказа: 20 шт.

7) Минимальный объем заказа: 50 шт.

[+] Без надбавки к цене

ЗАКАЗ	№ заказчика: _____	№ заказа/комис.: _____	* Данные обязательно сверять с данными на заводской табличке!	
			№ заказа: _____	№ ворот: _____
	Заказчик: _____		№ изделия: _____	Тип: _____
	Адрес доставки: _____		Год выпуска: _____	
Город/дата: _____		Печать и подпись _____		

15. Общие принадлежности

Изделие	Описание	Период производства	№ арт.	Кол-во	€
	<p>* Усиленные проволочные тросы Ø 2,9 мм, для направляющей N с коушем, в сборе, для одних ворот для ворот с полотном весом > 170 кг L = 3040, для ворот высотой до 2250 L = 3780, для ворот высотой более 2250</p>	01.11.2009 –	3086779 •	ШТ. _____	② 122,00 /шт.
		01.11.2009 –	3086778 •	ШТ. _____	② 147,00 /шт.
	<p>Усиленные проволочные тросы Ø 2,9 мм, для направляющей L с коушем, в сборе, для одних ворот для ворот с полотном весом > 170 кг L = 5280, для ворот высотой до 2065 L = 5475, для ворот высотой до 2190 L = 5600, для ворот высотой до 2240 L = 5655, для ворот высотой до 2250 L = 6250, для ворот высотой до 2490 L = 6900, для ворот высотой до 2830 L = 7300, для ворот высотой до 3000</p>	01.11.2009 –	3086771 •	ШТ. _____	② 200,00 /шт.
		01.11.2009 –	3086772 •	ШТ. _____	② 207,00 /шт.
		01.11.2009 –	3086773 •	ШТ. _____	② 213,00 /шт.
		01.11.2009 –	3086774 •	ШТ. _____	② 215,00 /шт.
		01.11.2009 –	3086775 •	ШТ. _____	② 233,00 /шт.
		01.11.2009 –	3086776 •	ШТ. _____	② 257,00 /шт.
		01.11.2009 –	3086777 •	ШТ. _____	② 270,00 /шт.
		<p>* Усиленные проволочные тросы Ø 2,9 мм, для направляющей N с коушем, в сборе, для одних ворот для ворот с полотном весом > 170 кг L = 4165, для ворот высотой до 1875 L = 4245, для ворот высотой до 1955 L = 4290, для ворот высотой до 2000 L = 4370, для ворот высотой до 2080 L = 4415, для ворот высотой до 2125 L = 4495, для ворот высотой до 2205 L = 4540, для ворот высотой до 2250 L = 4665, для ворот высотой до 2375 L = 4790, для ворот высотой до 2500 L = 4915, для ворот высотой до 2625 L = 5040, для ворот высотой до 2750 L = 5165, для ворот высотой до 2875 L = 5290, для ворот высотой до 3000</p>	01.11.2009 –	3086954 ⌚	ШТ. _____
		01.11.2009 –	3086955 ⌚	ШТ. _____	② 257,00 /шт.
		01.11.2009 –	3086956 ⌚	ШТ. _____	② 257,00 /шт.
		01.11.2009 –	3086957 ⌚	ШТ. _____	② 257,00 /шт.
		01.11.2009 –	3086958 ⌚	ШТ. _____	② 257,00 /шт.
		01.11.2009 –	3086959 ⌚	ШТ. _____	② 257,00 /шт.
		01.11.2009 –	3086960 ⌚	ШТ. _____	② 257,00 /шт.
		01.11.2009 –	3086961 ⌚	ШТ. _____	② 257,00 /шт.
		01.11.2009 –	3086962 ⌚	ШТ. _____	② 257,00 /шт.
		01.11.2009 –	3086963 ⌚	ШТ. _____	② 257,00 /шт.
		01.11.2009 –	3086964 ⌚	ШТ. _____	② 257,00 /шт.
		01.11.2009 –	3086965 ⌚	ШТ. _____	② 257,00 /шт.
		01.11.2009 –	3086966 ⌚	ШТ. _____	② 257,00 /шт.

5) Минимальный объем заказа: 10 шт.



6) Минимальный объем заказа: 20 шт.

7) Минимальный объем заказа: 50 шт.

[+] Без надбавки к цене

ЗАКАЗ	№ заказчика: _____ № заказа/комис.: _____		* Данные обязательно сверять с данными на заводской табличке!	
			№ заказа: _____	№ ворот: _____
	Заказчик: _____		№ изделия: _____	Тип: _____
	Адрес доставки: _____		Год выпуска: _____	
Город/дата: _____		Печать и подпись _____		

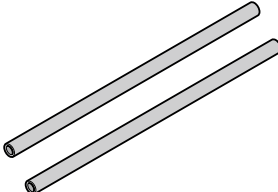
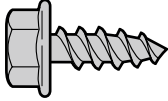
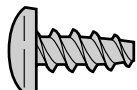
15. Общие принадлежности

Изделие	Описание	Период производства	№ арт.	Кол-во	€
	Клемма зажимной оправки	01.06.1999 –	3038335 •	ШТ. _____	② 2,00 /шт.
	Зажимные оправки, Ø 14 x 2 мм (пара = 1 шт.)	01.06.1999 –	3034178 ⌚	ШТ. _____	② 7,00 /шт.
	Самонарезающий винт по металлу с шестигранной головкой ⁷⁾ A 6,5 x 13, geomet A 6,5 x 16, geomet B 6,3 x 16, geomet A 6,5 x 20, geomet		3056879 • 3040982 • 3021742 • 3095154 •	ШТ. _____ _____ _____ _____	② 0,27 /шт. ② 0,27 /шт. ② 0,19 /шт. ② 0,27 /шт.
	Самонарезающий винт по металлу ⁶⁾ 4,2 x 13, с полуполукруглой головкой и Torx из нерж. стали		3065933 •	ШТ. _____	② 0,32 /шт.
	Самонарезающий винт по металлу ⁶⁾ B 2,9 x 9,5, с полупотайной головкой, оцинкованный B 3,5 x 32, с полупотайной головкой, оцинкованный B 4,2 x 19, с полупотайной головкой и крестообразным шлицем ST 5,5 x 16-C-Tx25 Liko, оцинкованный		3014673 • 3059604 • 3017320 • 3051954 •	ШТ. _____ _____ _____ _____	② 0,12 /шт. ② 0,19 /шт. ② 0,19 /шт. ② 0,19 /шт.
	Комплект: самонарезающие винты 3,5 x 16-H 4 шт. 8 шт.		3090210 • 3090211 •	ШТ. _____ _____	② 1,00 /шт. ② 1,00 /шт.

5) Минимальный объем заказа: 10 шт.





6) Минимальный объем заказа: 20 шт.

7) Минимальный объем заказа: 50 шт.

[+] Без надбавки к цене

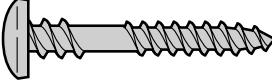
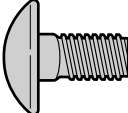
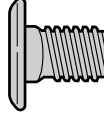
ЗАКАЗ	№ заказчика: _____		№ заказа/комис.: _____		* Данные обязательно сверять с данными на заводской табличке!	
					№ заказа:	№ ворот:
	Заказчик: _____				№ изделия:	Тип:
	Адрес доставки: _____				Год выпуска:	
	Город/дата: _____				Печать и подпись	

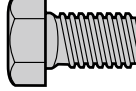
15. Общие принадлежности

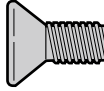
Изделие	Описание	Период производства	№ арт.	Кол-во	€
	Винт с полуцилиндрической головкой по металлу / резьба Sprax 7) 6,5 × 35 мм		3045405 •	шт. _____ ②	0,23 /шт.
	Винт с полукруглой головкой с квадратным подголовком 6) M6 × 14, оцинкованный M6 × 16, оцинкованный M6 × 19,5, оцинкованный M8 × 16, оцинкованный M8 × 22, оцинкованный		3086084 • 3001431 • 3001440 • 3006980 • 3035719 •	шт. _____ ② шт. _____ ② шт. _____ ② шт. _____ ② шт. _____ ②	0,19 /шт. 0,19 /шт. 0,19 /шт. 0,27 /шт. 0,30 /шт.
	Винт с плоской головкой и квадратным подголовком 7) M8 × 13, оцинкованный M8 × 16, оцинкованный		3043106 • 3043208 •	шт. _____ ② шт. _____ ②	0,27 /шт. 0,27 /шт.
	Винт с плоской головкой Torx 6) M5 × 10, оцинкованный M8 × 13 T30, оцинкованный		3064280 • 3053380 •	шт. _____ ② шт. _____ ②	0,26 /шт. 0,38 /шт.
	Винт с шестигранной головкой с засверленным концом 5) M8 × 18, оцинкованный		3007928 •	шт. _____ ②	0,79 /шт.
	Винт с потайной головкой Homplast с крестообразным шлицем 5) 5 × 12 5 × 52		3041063 • 3041061 •	шт. _____ ② шт. _____ ②	0,63 /шт. 0,63 /шт.
	Винт с потайной головкой, оцинкованный 6) M4 × 16, Torx M5 × 12, Torx M6 × 12 с крестообразным шлицем		3092600 • 4005211 • 3007154 •	шт. _____ ② шт. _____ ② шт. _____ ②	0,11 /шт. 0,24 /шт. 0,12 /шт.

5) Минимальный объем заказа: 10 шт.





6) Минимальный объем заказа: 20 шт.

7) Минимальный объем заказа: 50 шт.

[+] Без надбавки к цене

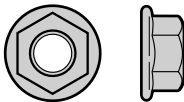
ЗАКАЗ	№ заказчика: _____ № заказа/комис.: _____		*Данные обязательно сверять с данными на заводской табличке!	
			№ заказа: _____	№ ворот: _____
	Заказчик: _____		№ изделия: _____	Тип: _____
	Адрес доставки: _____		Год выпуска: _____	
	Город/дата: _____		Печать и подпись _____	

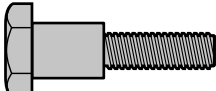
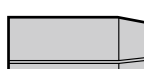
15. Общие принадлежности

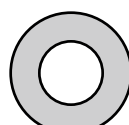
Изделие	Описание	Период производства	№ арт.	Кол-во	€
	Шестигранная гайка			шт.	
	M6 с упругим стопорным зубом и фланцем, оцинкованная ⁶⁾		3001660 •	_____ ②	0,12 /шт.
	M8 с угловым фланцем, оцинкованная ⁷⁾		3018270 •	_____ ②	0,19 /шт.
	M10 с фланцем и стопорным кольцом ⁵⁾		3054148 •	_____ ②	0,63 /шт.
	Установочный винт, с внутренним шестигранником ⁶⁾			шт.	
	M6 × 10, с коническим концом		3040143 •	_____ ②	0,19 /шт.
	M8 × 10, с зубчатым засверленным концом		3040142 •	_____ ②	0,19 /шт.
	Установочный винт ⁶⁾			шт.	
	M8 × 10, со шлицем		3001920 •	_____ ②	0,13 /шт.
	Призонный болт			шт.	
	M6 × 20 Т30, оцинкованный		4012199 •	_____ ②	3,00 /шт.
	Спиральный пружинный штифт, оцинкованный ⁵⁾			шт.	
	N8 × 18		3002250 •	_____ ②	0,50 /шт.
	Шуруп для ДСП, оцинкованный ⁶⁾			шт.	
	5 × 25		3040064 •	_____ ②	0,19 /шт.
	3,5 × 25		3040572 •	_____ ②	0,12 /шт.
	Шуруп по дереву с шестигранной головкой ⁶⁾			шт.	
	8 × 60		3047355 •	_____ ②	0,19 /шт.
	Шайба ⁶⁾			шт.	
	9 × 20 × 2		3001849 •	_____ ②	0,12 /шт.

5) Минимальный объем заказа: 10 шт.

6) Минимальный объем заказа: 20 шт.

7) Минимальный объем заказа: 50 шт.

[+] Без надбавки к цене

ЗАКАЗ	№ заказчика: _____		№ заказа/комис.: _____		* Данные обязательно сверять с данными на заводской табличке!	
					№ заказа:	№ ворот:
	Заказчик: _____				№ изделия:	Тип:
	Адрес доставки: _____				Год выпуска:	
	Город/дата: _____				Печать и подпись	

15. Общие принадлежности

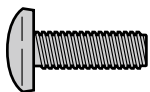
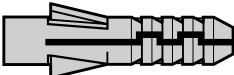
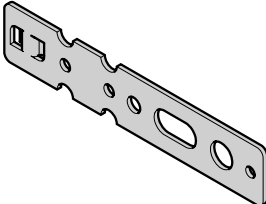
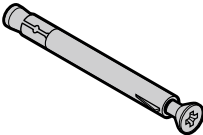
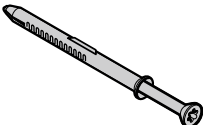
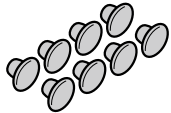
Изделие	Описание	Период производства	№ арт.	Кол-во	€
	Винт с полуцилиндрической головкой⁵⁾ 3 × 18 с крестообразным шлицем 4 × 12 с Torx, нерж. сталь M5 × 20 с крестообразным шлицем M10 × 30 с внутренним шестигранником и защитным лаком		3063037 • 3064279 • 3046324 • 3054147 •	шт. _____ ② _____ ② _____ ② _____ ②	0,27 /шт. 0,30 /шт. 0,32 /шт. 5,00 /шт.
	Дюбель 10⁶⁾ Нейлон		3006761 •	шт. _____ ②	0,15 /шт.
	Ввинчиваемый анкер для боковой двери (8 шт.)		3075781 •	шт. _____ ②	22,00 /шт.
	Комплект: дюбель для рамы боковой двери 10 × 112 (8 шт.) 10 × 112 (9 шт.)		3085381 • 4005900 •	шт. _____ ② _____ ②	18,00 /шт. 21,00 /шт.
	Комплект: дюбель для рамы угловой коробки боковой двери FUR 8 × 100 T (8 шт.)		4004078 •	шт. _____ ②	31,00 /шт.
	Комплект: колпачки для отверстий под шарниры, RAL 9002 (8 шт.)		3060798 •	шт. _____ ②	11,00 /шт.

5) Минимальный объем заказа: 10 шт.

6) Минимальный объем заказа: 20 шт.

7) Минимальный объем заказа: 50 шт.

[+] Без надбавки к цене

ЗАКАЗ	№ заказчика: _____	№ заказа/комис.: _____	*Данные обязательно сверять с данными на заводской табличке!	
			№ заказа: _____	№ ворот: _____
	Заказчик: _____		№ изделия: _____	Тип: _____
	Адрес доставки: _____		Год выпуска: _____	
	Город/дата: _____		Печать и подпись _____	

15. Общие принадлежности

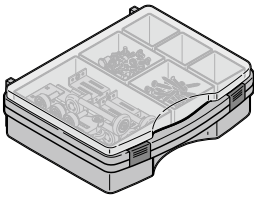
Изделие	Описание	Период производства	№ арт.	Кол-во	€
	Сервисный чемодан L-Voxx для стандартных секционных ворот		4015863	шт. 1	269,00 /шт.
	Сервисный чемодан L-Voxx		359027	1	
	Комплект: скрытая петля		3095141	1	
	Опорный угольник для направления троса со шкивом для троса, направляющие Z, BZ		3047257	2	
	Анкер для крепления рамы направляющей		3085380	6	
	Зажимная пластинка, оцинкованная		3047043	2	
	Ходовой ролик, нижний с осью 50 мм, для направляющих N, L, BL, H		3040311	2	
	Ходовой ролик, промежуточный с осью 40 мм, для направляющих N, L, BL, Z, BZ		3039956	4	
	Усилительная пластинка для соединительной шины, оцинкованная		3047042	2	
	Держатель вала		3047375	1	
	Винт с полукруглой головкой M8 x 16 с квадратным подголовком		3006980	4	
	Крепление держателя вала		3047378	1	
	Шуруп по дереву с шестигранной головкой 8 x 60		3047355	2	
	Шайба 9 x 20 x 2		3001849	2	
	Дюбель 10		3006761	2	
	Муфта вала		3085537	1	
	Верхний роликодержатель с ходовым роликом, направл. N, справа		3045403	1	
	Верхний роликодержатель с ходовым роликом, направл. N, слева		3045402	1	
	Направляющая дуга, для направл. L, Z, BL, BZ, справа, пластмасса		3072563	1	
	Направляющая дуга, для направл. L, Z, BL, BZ, слева, пластмасса		3072562	1	
	Защитный колпачок ребра жесткости полотна ворот 70, комплект (1 пара)		4013817	6	
	Ходовой ролик, промежуточный, типа G (направляющая H)		3041112	4	
	Ходовой ролик, верхний, типа GS (направляющая H)		3041113	2	
	Роликодержатель, направляющие N, L, BL, Z, BZ		3074403	4	
	Шплинт для устройства защиты от обрыва пружины		3089877	4	
	Шарнир, тип 2 H (направляющая H)		3045119	3	
	Шарнир для калитки		3040909	3	
	Распорная деталь, шарнир 60 x 20 x 0,75		3095291	10	
	Распорная деталь, шарнир 60 x 20 x 1,5		3095292	10	
	Шарнир, тип 2		3045117	3	
	Шарнир, тип 6, над калиткой (с изоляционной прокладкой)		3056279	3	
	Роликодержатель, направляющая H		3039948	2	
	Демпфирующая пружина для направляющих L, Z, BL, BZ		3072580	4	
	Держатель тягового троса, для направляющих Z, BZ		3045342	4	
Призонный болт M6 x 20, T30, оцинкованный		4012199	4		
Шестигранная гайка M6 со стопорным кольцом и фланцем, оцинкованная		3001660	4		
Саморез по металлу A 6,5 x 16, geomet		3040982	8		
Саморез по металлу A 6,5 x 20, geomet		3042487	2		
Винт с плоской головкой M8 x 13 и квадратным подголовком		3043106	2		
Винт с плоской головкой M8 x 16 и квадратным подголовком		3043208	2		

5) Минимальный объем заказа: 10 шт.

6) Минимальный объем заказа: 20 шт.

7) Минимальный объем заказа: 50 шт.

[+] Без надбавки к цене

ЗАКАЗ	№ заказчика: _____		№ заказа/комис.: _____		* Данные обязательно сверять с данными на заводской табличке!	
					№ заказа: _____	
	Заказчик: _____				№ изделия: _____	
	Адрес доставки: _____				Тип: _____	
Город/дата: _____				Год выпуска: _____		
				Печать и подпись _____		

15. Общие принадлежности

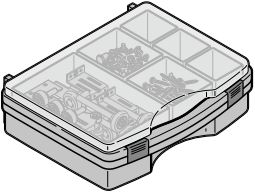
Изделие	Описание	Период производства	№ арт.	Кол-во	€
	Винты с плоской головкой М5 × 10		3064280	шт. 2	②
	Винты с плоской головкой М8 × 13, Т30, оцинкованные		3053380	2	②
	Винты с полукруглой головкой М6 × 14 с квадратным подголовком		3086084	2	②
	Винты с полукруглой головкой М6 × 16, оцинкованные		3001431	2	②
	Винты с полукруглой головкой М6 × 19,5 с квадратным подголовком		3001440	2	②
	Винты с полукруглой головкой с квадратным подголовком М8 × 22		3035719	2	②
	Направляющие ролики троса		3056831	4	②

5) Минимальный объем заказа: 10 шт.

6) Минимальный объем заказа: 20 шт.

7) Минимальный объем заказа: 50 шт.

[+] Без надбавки к цене

ЗАКАЗ	№ заказчика: _____		№ заказа/комис.: _____		*Данные обязательно сверять с данными на заводской табличке!	
					№ заказа: _____	
					№ ворот: _____	
	Заказчик: _____		№ изделия: _____		Тип: _____	
	Адрес доставки: _____		Год выпуска: _____			
Город/дата: _____				Печать и подпись		

16. Надбавка к цене

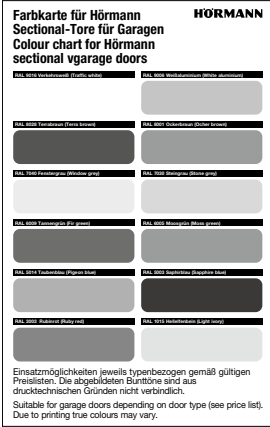
Изделие	Описание	Период производства	№ арт.	Кол-во	€
	Полиэстеровое грунтовочное покрытие Стандарт (белого цвета по образцу RAL 9016, цвета Titan по образцу RAL 7613 для New Silkgrain) Color (по образцу RAL 1015, цвет светлой слоновой кости, по образцу RAL 3003, рубиново-красный, по образцу RAL 5011, стальной голубой, по образцу RAL 5014, сизый, по образцу RAL 6005, цвет мха, по образцу RAL 6009, цвет хвой, по образцу RAL 7016, цвет серого антрацита, по образцу RAL 7030, цвет серого камня, по образцу RAL 7035, светло-серый, по образцу RAL 7040, светло-серый, по образцу RAL 8001, цвет охры, по образцу RAL 8003, кирпичный, по образцу RAL 8028, коричневый, по образцу RAL 9006, цвет белого алюминия, по образцу RAL 9007, цвет серого алюминия, алюминиевая рама белого цвета по образцу RAL 9016, алюминиевая рама цвета Titan по образцу RAL 7613 для New Silkgrain)	01.06.1999–	4005139	ШТ.	[+]
	RAL по выбору цвета, подходящие к поверхности Decograin (алюминиевая рама) Color (RollMatic) (по образцу RAL 9016, белый, по образцу RAL 1015, цвет светлой слоновой кости, по образцу RAL 3003, рубиново-красный, по образцу RAL 5011, стальной голубой, по образцу RAL 6005, цвет мха, по образцу RAL 7016, цвет серого антрацита, по образцу RAL 7035, светло-серый, по образцу RAL 8028, коричневый, по образцу RAL 9001, кремово-белый, по образцу RAL 9005, черный, по образцу RAL 9006, цвет белого алюминия)	01.06.1999– 01.03.2000– 01.03.2008–	4005140 4005141 4014932		29,00 /м ² 104,00 /м ² 29,00 /м ²
		04.01.2016–	4014896		[+]

[+] Без надбавки к цене

ЗАКАЗ	№ заказчика: _____		№ заказа/комис.: _____		* Данные обязательно сверять с данными на заводской табличке!	
	Заказчик: _____		№ изделия: _____		№ заказа: _____	
	Адрес доставки: _____		Тип: _____		№ ворот: _____	
	Город/дата: _____		Печать и подпись: _____		Год выпуска: _____	

16. Надбавка к цене

Изделие	Описание	Период производства	№ арт.	Кол-во	€
	<p>Лак для дерева</p> <p>Сосна Тиковое дерево Палисандр Эбеновое дерево Цвет серого агата Цвет извести Nordisch Rot (нордический красный) Цвет хвои Кроющие белила</p>	01.03.2013–	4014935	ШТ.	222,00 /м²
	<p>Полиэстеровое грунтовочное покрытие для оконных рам</p> <p>Стандарт белого цвета по образцу RAL 9016, черного цвета для рам типа D</p> <p>Color (по образцу RAL 1015, цвет светлой слоновой кости, по образцу RAL 3003, рубиново-красный, по образцу RAL 5011, стальной голубой, по образцу RAL 5014, сизый, по образцу RAL 6005, цвет мха, по образцу RAL 6009, цвет хвои, по образцу RAL 7016, цвет серого антрацита, по образцу RAL 7030, цвет серого камня, по образцу RAL 7035, светло-серый, по образцу RAL 7040, светло-серый, по образцу RAL 8001, цвет охры, по образцу RAL 8003, кирпичный, по образцу RAL 8028, коричневый, по образцу RAL 9006, цвет белого алюминия, по образцу RAL 9007, цвет серого алюминия, по образцу RAL 7613 Titan для New Silkgrain)</p> <p>RAL по выбору</p> <p>цвета, подходящие к поверхности Decograin</p>	01.06.1999–	4005266	ШТ.	[+]
		01.06.1999–	4005267	_____	20,00 /шт.
		01.03.2000–	4005268	_____	35,00 /шт.
		01.03.2008–	4014933	_____	21,00 /шт.

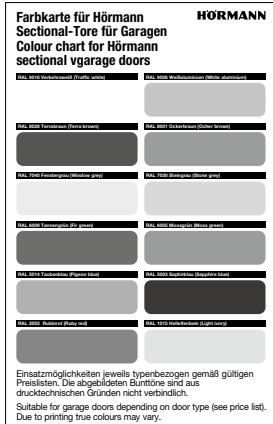

[+] Без надбавки к цене

ЗАКАЗ	№ заказчика: _____ № заказа/комис.: _____		*Данные обязательно сверять с данными на заводской табличке!	
			№ заказа: _____	№ ворот: _____
	Заказчик: _____		№ изделия: _____	Тип: _____
	Адрес доставки: _____		Год выпуска: _____	
	Город/дата: _____		Печать и подпись _____	

16. Надбавка к цене

Изделие	Описание	Период производства	№ арт.	Кол-во	€
	Полиэстеровое грунтовочное покрытие для вентиляционной решетки Color RAL по выбору цвета, подходящие к поверхности Decograin	01.07.2016–	4014392	шт. _____	25,00 /шт.
		01.07.2016–	4014393	шт. _____	30,00 /шт.
		01.07.2016–	4014394	шт. _____	25,00 /шт.
	Полиэстеровое грунтовочное покрытие для профиля рамы калитки Color (по образцу RAL 1015, цвет светлой слоновой кости, по образцу RAL 3003, рубиново-красный, по образцу RAL 5011, стальной голубой, по образцу RAL 5014, сизый, по образцу RAL 6005, цвет мха, по образцу RAL 6009, цвет хвои, по образцу RAL 7016, цвет серого антрацита, по образцу RAL 7030, цвет серого камня, по образцу RAL 7035, светло-серый, по образцу RAL 7040, светло-серый, по образцу RAL 8001, цвет охры, по образцу RAL 8003, кирпичный, по образцу RAL 8028, коричневый, по образцу RAL 9006, цвет белого алюминия, по образцу RAL 9007, цвет серого алюминия по образцу RAL 9016, белый, по образцу RAL 7613 Titan для New Silkgrain)	01.06.1999–	4006077	шт. _____	66,00 /шт.
		01.03.2000–	4006078	шт. _____	95,00 /шт.
		01.03.2008–	4006079	шт. _____	66,00 /шт.

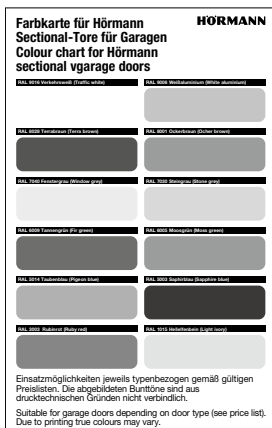

[+] Без надбавки к цене

ЗАКАЗ	№ заказчика: _____	№ заказа/комис.: _____	* Данные обязательно сверять с данными на заводской табличке!	
			№ заказа: _____	№ ворот: _____
	Заказчик: _____		№ изделия: _____	Тип: _____
	Адрес доставки: _____		Год выпуска: _____	
Город/дата: _____		Печать и подпись _____		

16. Надбавка к цене

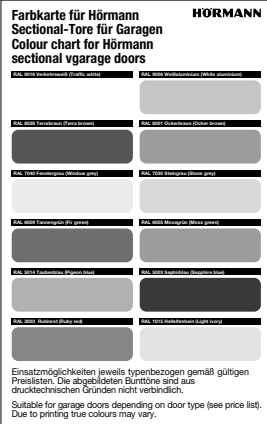
Изделие	Описание	Период производства	№ арт.	Кол-во	€
	Полиэстеровое грунтовочное покрытие для профилей боковой двери Color (по образцу RAL 1015, цвет светлой слоновой кости, по образцу RAL 3003, рубиново-красный, по образцу RAL 5011, стальной голубой, по образцу RAL 5014, сизый, по образцу RAL 6005, цвет мха, по образцу RAL 6009, цвет хвои, по образцу RAL 7016, цвет серого антрацита, по образцу RAL 7030, цвет серого камня, по образцу RAL 7035, светло-серый, по образцу RAL 7040, светло-серый, по образцу RAL 8001, цвет охры, по образцу RAL 8003, кирпичный, по образцу RAL 8028, коричневый, по образцу RAL 9006, цвет белого алюминия, по образцу RAL 9016, белый, по образцу RAL 7613 Titan для New Silkgrain)			ШТ.	
	RAL по выбору	04.01.2016–	4014438	_____	142,00 /м
		04.01.2016–	4014439	_____	166,00 /м
	цвета, подходящие к поверхности Decograin	04.01.2016–	4014440	_____	142,00 /м

[+] Без надбавки к цене

ЗАКАЗ	№ заказчика: _____ № заказа/комис.: _____		*Данные обязательно сверять с данными на заводской табличке!	
			№ заказа: _____	№ ворот: _____
	Заказчик: _____		№ изделия: _____	Тип: _____
	Адрес доставки: _____		Год выпуска: _____	
Город/дата: _____		Печать и подпись _____		

16. Надбавка к цене

Изделие	Описание	Период производства	№ арт.	Кол-во	€
	<p>Полиэстеровое грунтовочное покрытие для коробки боковой двери</p> <p>Стандарт (белого цвета по образцу RAL 9016, цвета Titan по образцу RAL 7613 для New Silkgrain)</p> <p>Color (по образцу RAL 1015, цвет светлой слоновой кости, по образцу RAL 3003, рубиново-красный, по образцу RAL 5011, стальной голубой, по образцу RAL 5014, сизый, по образцу RAL 6005, цвет мха, по образцу RAL 6009, цвет хвои, по образцу RAL 7016, цвет серого антрацита, по образцу RAL 7030, цвет серого камня, по образцу RAL 7035, светло-серый, по образцу RAL 7040, светло-серый, по образцу RAL 8001, цвет охры, по образцу RAL 8003, кирпичный, по образцу RAL 8028, коричневый, по образцу RAL 9006, цвет белого алюминия, по образцу RAL 9007, цвет серого алюминия)</p>	01.06.1999–	4007132	ШТ.	[+]
	<p>Color (RollMatic) (по образцу RAL 9016, белый, по образцу RAL 1015, цвет светлой слоновой кости, по образцу RAL 3003, рубиново-красный, по образцу RAL 5011, стальной голубой, по образцу RAL 6005, цвет мха, по образцу RAL 7016, цвет серого антрацита, по образцу RAL 7035, светло-серый, по образцу RAL 8028, коричневый, по образцу RAL 9001, кремово-белый, по образцу RAL 9005, черный, по образцу RAL 9006, цвет белого алюминия)</p>	01.06.1999–	4007133		18,00 /м
	RAL по выбору	04.01.2016–	4014902		[+]
		01.06.1999–	4007134		48,00 /м

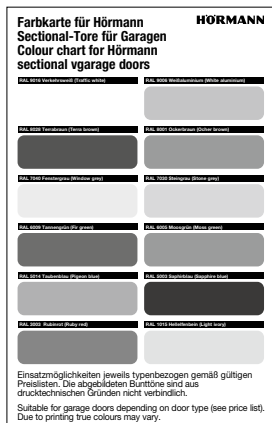

[+] Без надбавки к цене

ЗАКАЗ	№ заказчика: _____	№ заказа/комис.: _____	* Данные обязательно сверять с данными на заводской табличке!	
	Заказчик: _____	№ изделия: _____	№ заказа: _____	№ ворот: _____
	Адрес доставки: _____	Год выпуска: _____	Тип: _____	
	Город/дата: _____	Печать и подпись _____		

16. Надбавка к цене

Изделие	Описание	Период производства	№ арт.	Кол-во	€	
	Декоративная отделка Decograin			шт.		
	Golden Oak	01.03.2006–	4006080	_____	[+]	
	Dark Oak	01.03.2008–	4006081	_____	[+]	
	Night Oak	01.02.2009–	4006083	_____	[+]	
	Rosewood	01.03.2008–	4006084	_____	[+]	
	Winchester Oak	01.10.2014–	4011565	_____	[+]	
	Titan Metallic CH 703	01.10.2014–	4011566	_____	[+]	
	Decopaint					
	Golden Oak	04.01.2016–	4014307	_____	[+]	
	Rosewood	04.01.2016–	4014308	_____	[+]	
	Надбавка к цене за каждое окно типа D, (680 мм) для одностенных секций ворот			шт.		
	только вырез	01.06.1999–	4007087	_____	22,00 /шт.	
	прозрачное стекло	01.06.1999–	4006365	_____	65,00 /шт.	
	кристаллической структуры	01.06.1999–	4006366	_____	65,00 /шт.	
	Надбавка к цене за каждое кассетное остекление S (395 мм), для одностенных секций ворот			шт.		
	только вырез	01.09.1999–	4007088	_____	22,00 /шт.	
	Мотив Standard, прозрачное стекло	01.09.1999–	4014912	_____	75,00 /шт.	
	Мотив Standard, кристаллической структуры	01.09.1999–	4014909	_____	75,00 /шт.	
	Мотив № 1, прозрачное стекло	01.09.1999–	4014913	_____	90,00 /шт.	
	Мотив № 1, кристаллической структуры	01.09.1999–	4014910	_____	90,00 /шт.	
	Мотив № 2, прозрачное стекло	01.09.1999–	4014914	_____	90,00 /шт.	
	Мотив № 2, кристаллической структуры	01.09.1999–	4014911	_____	90,00 /шт.	
	Мотив Sonne, прозрачное стекло	01.03.2004–	4007120	_____	93,00 /шт.	
	Мотив Sonne, кристаллической структуры	01.03.2004–	4007121	_____	93,00 /шт.	
	Мотив Sunrise S10, прозрачное стекло	01.03.2004–	4014915	_____	376,00 /шт.	
	Мотив Sunrise S10, кристаллической структуры	01.03.2004–	4014916	_____	376,00 /шт.	
	Мотив Sunrise S20, прозрачное стекло	01.03.2004–	4014917	_____	470,00 /шт.	
	Мотив Sunrise S20, кристаллической структуры	01.03.2004–	4014918	_____	470,00 /шт.	

[+] Без надбавки к цене

ЗАКАЗ	№ заказчика: _____	№ заказа/комис.: _____	*Данные обязательно сверять с данными на заводской табличке!	
			№ заказа: _____	№ ворот: _____
	Заказчик: _____		№ изделия: _____	Тип: _____
	Адрес доставки: _____		Год выпуска: _____	
Город/дата: _____		Печать и подпись _____		

16. Надбавка к цене

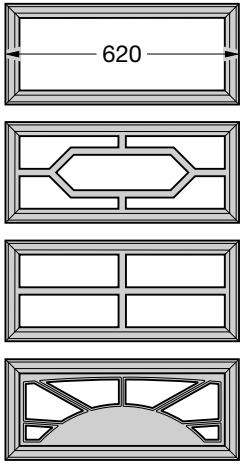
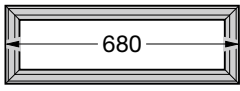
Изделие	Описание	Период производства	№ арт.	Кол-во	€
	Надбавка к цене за каждое кассетное остекление М (620 мм), для одностенных секций ворот			шт.	
	только вырез	01.06.1999–28.02.2011	4007089	_____	23,00 /шт.
	Мотив Standard, прозрачное стекло	01.06.1999–28.02.2011	3056775	_____	81,00 /шт.
	Мотив Standard, кристаллической структуры	01.06.1999–28.02.2011	3056778	_____	81,00 /шт.
	Мотив № 1, прозрачное стекло	01.06.1999–28.02.2011	3056776	_____	97,00 /шт.
	Мотив № 1, кристаллической структуры	01.06.1999–28.02.2011	3056779	_____	97,00 /шт.
	Мотив № 2, прозрачное стекло	01.06.1999–28.02.2011	3056777	_____	97,00 /шт.
	Мотив № 2, кристаллической структуры	01.06.1999–28.02.2011	3056780	_____	97,00 /шт.
	Мотив Sonne, прозрачное стекло	01.03.2004–28.02.2011	4007122	_____	102,00 /шт.
	Мотив Sonne, кристаллической структуры	01.03.2004–28.02.2011	4007123	_____	102,00 /шт.
	Мотив Sunrise M10, прозрачное стекло	01.03.2004–28.02.2011	3061787	_____	297,00 /шт.
	Мотив Sunrise M10, кристаллической структуры	01.03.2004–28.02.2011	3061788	_____	297,00 /шт.
	Мотив Sunrise M20, прозрачное стекло	01.03.2004–28.02.2011	3061789	_____	397,00 /шт.
	Мотив Sunrise M20, кристаллической структуры	01.03.2004–28.02.2011	3061790	_____	397,00 /шт.
	Мотив Sunrise M30, прозрачное стекло	01.03.2004–28.02.2011	3061791	_____	494,00 /шт.
	Мотив Sunrise M30, кристаллической структуры	01.03.2004–28.02.2011	3061792	_____	494,00 /шт.
	Мотив Sunrise M40, прозрачное стекло	01.03.2004–28.02.2011	3061793	_____	593,00 /шт.
	Мотив Sunrise M40, кристаллической структуры	01.03.2004–28.02.2011	3061794	_____	593,00 /шт.
Мотив Sunrise M50, прозрачное стекло	01.03.2004–28.02.2011	3061795	_____	593,00 /шт.	
Мотив Sunrise M50, кристаллической структуры	01.03.2004–28.02.2011	3061796	_____	593,00 /шт.	
	Надбавка к цене за каждое окно типа D, (680 мм) для двустенных секций ворот			шт.	
	только вырез	01.06.1999–	4007090	_____	23,00 /шт.
	прозрачное / прозрачное	01.06.1999–	4006367	_____	80,00 /шт.
	кристаллической структуры / прозрачное	01.06.1999–30.06.2016	4014381	_____	80,00 /шт.
	кристаллической структуры / кристаллической структуры	01.07.2016–	4006368	_____	80,00 /шт.

[+] Без надбавки к цене

ЗАКАЗ	№ заказчика: _____	№ заказа/комис.: _____	* Данные обязательно сверять с данными на заводской табличке!	
			№ заказа: _____	№ ворот: _____
	Заказчик: _____		№ изделия: _____	Тип: _____
	Адрес доставки: _____		Год выпуска: _____	
	Город/дата: _____		Печать и подпись _____	

16. Надбавка к цене

Изделие	Описание	Период производства	№ арт.	Кол-во	€
	Надбавка к цене за каждое кассетное остекление S (395 мм), для двустенных секций ворот			шт.	
	только вырез	01.06.1999–	4014908	_____	23,00 /шт.
	Мотив Standard, прозрачное стекло / прозрачное стекло	01.06.1999–	3053264	_____	81,00 /шт.
	Мотив Standard, кристаллической структуры / прозрачное стекло	01.06.1999–30.06.2016	4014266	_____	81,00 /шт.
	Мотив Standard, кристаллической структуры / кристаллической структуры	01.07.2016–	3053255	_____	81,00 /шт.
	Мотив № 1, прозрачное стекло / прозрачное стекло	01.06.1999–	3053265	_____	98,00 /шт.
	Мотив № 1, кристаллической структуры / прозрачное стекло	01.06.1999–30.06.2016	4014267	_____	98,00 /шт.
	Мотив № 1, кристаллической структуры / кристаллической структуры	01.07.2016–	3053256	_____	98,00 /шт.
	Мотив № 2, прозрачное стекло / прозрачное стекло	01.06.1999–	3053266	_____	98,00 /шт.
	Мотив № 2, кристаллической структуры / прозрачное стекло	01.06.1999–30.06.2016	4014268	_____	98,00 /шт.
	Мотив № 2, кристаллической структуры / кристаллической структуры	01.07.2016–	3053257	_____	98,00 /шт.
	Мотив Sonne, прозрачное стекло / прозрачное стекло	01.03.2004–	4007124	_____	102,00 /шт.
	Мотив Sonne, кристаллической структуры / прозрачное стекло	01.06.1999–30.06.2016	4014275	_____	102,00 /шт.
	Мотив Sonne, кристаллической структуры / кристаллической структуры	01.07.2016–	4007125	_____	102,00 /шт.
	Мотив Sunrise S10, прозрачное стекло / прозрачное стекло	01.03.2004–	3074456	_____	405,00 /шт.
	Мотив Sunrise S10, кристаллической структуры / прозрачное стекло	01.03.2004–30.06.2016	4014269	_____	405,00 /шт.
	Мотив Sunrise S10, кристаллической структуры / кристаллической структуры	01.07.2016–	3074457	_____	405,00 /шт.
	Мотив Sunrise S20, прозрачное стекло / прозрачное стекло	01.03.2004–	3074458	_____	506,00 /шт.
	Мотив Sunrise S20, кристаллической структуры / прозрачное стекло	01.03.2004–30.06.2016	4014270	_____	506,00 /шт.
	Мотив Sunrise S20, кристаллической структуры / кристаллической структуры	01.07.2016–	3074459	_____	506,00 /шт.
	Мотив Sunrise S30, прозрачное стекло / прозрачное стекло	01.03.2004–	3074460	_____	607,00 /шт.

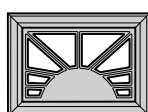
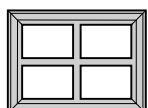
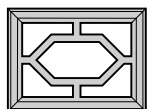
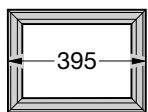

[+] Без надбавки к цене

ЗАКАЗ	№ заказчика: _____ № заказа/комис.: _____		*Данные обязательно сверять с данными на заводской табличке!	
			№ заказа: _____	№ ворот: _____
	Заказчик: _____		№ изделия: _____	Тип: _____
	Адрес доставки: _____		Год выпуска: _____	
	Город/дата: _____		Печать и подпись _____	

16. Надбавка к цене

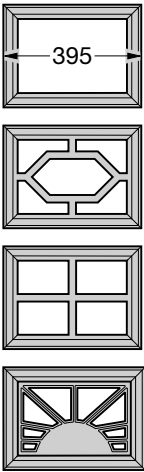
Изделие	Описание	Период производства	№ арт.	Кол-во	€
	Мотив Sunrise S30, кристаллической структуры / прозрачное стекло	01.03.2004–30.06.2016	4014271	_____	607,00 /шт.
	Мотив Sunrise S30, кристаллической структуры / кристаллической структуры	01.07.2016–	3074461	_____	607,00 /шт.
	Мотив Sunrise S40, прозрачное стекло / прозрачное стекло	01.03.2004–	3074462	_____	709,00 /шт.
	Мотив Sunrise S40, кристаллической структуры / прозрачное	01.03.2004–30.06.2016	4014272	_____	709,00 /шт.
	Мотив Sunrise S40, кристаллической структуры / кристаллической структуры	01.07.2016–	3074463	_____	709,00 /шт.
	Мотив Sunrise S50, прозрачное стекло / прозрачное стекло	01.03.2004–	3074464	_____	810,00 /шт.
	Мотив Sunrise S50, кристаллической структуры / прозрачное	01.03.2004–30.06.2016	4014273	_____	810,00 /шт.
	Мотив Sunrise S50, кристаллической структуры / кристаллической структуры	01.07.2016–	3074465	_____	810,00 /шт.
	Мотив Sunrise S60, прозрачное стекло / прозрачное стекло	01.03.2004–	3074466	_____	810,00 /шт.
	Мотив Sunrise S60, кристаллической структуры / прозрачное стекло	01.03.2004–30.06.2016	4014274	_____	810,00 /шт.
Мотив Sunrise S60, кристаллической структуры / кристаллической структуры	01.07.2016–	3074467	_____	810,00 /шт.	

[+] Без надбавки к цене

ЗАКАЗ	№ заказчика: _____	№ заказа/комис.: _____	*Данные обязательно сверять с данными на заводской табличке!	
	Заказчик: _____	№ изделия: _____	№ заказа: _____	№ ворот: _____
	Адрес доставки: _____	Год выпуска: _____	Тип: _____	
	Город/дата: _____	Печать и подпись _____		

16. Надбавка к цене

Изделие	Описание	Период производства	№ арт.	Кол-во	€
	Надбавка к цене за каждое кассетное остекление М (620 мм), для двустенных секций ворот			шт.	
	только вырез	01.06.1999–	4007092	_____	23,00 /шт.
	Мотив Standard, прозрачное стекло / прозрачное стекло	01.06.1999–	3054011	_____	96,00 /шт.
	Мотив Standard, кристаллической структуры / прозрачное стекло	01.06.1999–30.06.2016	4014276	_____	96,00 /шт.
	Мотив Standard, кристаллической структуры / кристаллической структуры	01.07.2016–	3054014	_____	96,00 /шт.
	Мотив № 1, прозрачное стекло / прозрачное стекло	01.06.1999–	3054012	_____	110,00 /шт.
	Мотив № 1, кристаллической структуры / прозрачное стекло	01.06.1999–30.06.2016	4014277	_____	110,00 /шт.
	Мотив № 1, кристаллической структуры / кристаллической структуры	01.07.2016–	3054015	_____	110,00 /шт.
	Мотив № 2, прозрачное стекло / прозрачное стекло	01.06.1999–	3054013	_____	110,00 /шт.
	Мотив № 2, кристаллической структуры / прозрачное стекло	01.06.1999–30.06.2016	4014278	_____	110,00 /шт.
	Мотив № 2, кристаллической структуры / кристаллической структуры	01.07.2016–	3054016	_____	110,00 /шт.
	Мотив Sonne, прозрачное стекло / прозрачное стекло	01.03.2004–	4007126	_____	115,00 /шт.
	Мотив Sonne, кристаллической структуры / прозрачное стекло	01.03.2004–30.06.2016	4014284	_____	115,00 /шт.
	Мотив Sonne, кристаллической структуры / кристаллической структуры	01.07.2016–	4007127	_____	115,00 /шт.
	Мотив Sunrise M10, прозрачное стекло / прозрачное стекло	01.03.2004–	3061797	_____	345,00 /шт.
	Мотив Sunrise M10, кристаллической структуры / прозрачное стекло	01.03.2004–30.06.2016	4014279	_____	345,00 /шт.
	Мотив Sunrise M10, кристаллической структуры / кристаллической структуры	01.07.2016–	3061798	_____	345,00 /шт.
	Мотив Sunrise M20, прозрачное стекло / прозрачное стекло	01.03.2004–	3061799	_____	459,00 /шт.
	Мотив Sunrise M20, кристаллической структуры / прозрачное стекло	01.03.2004–30.06.2016	4014280	_____	459,00 /шт.
	Мотив Sunrise M20, кристаллической структуры / кристаллической структуры	01.07.2016–	3061800	_____	459,00 /шт.
	Мотив Sunrise M30, прозрачное стекло / прозрачное стекло	01.03.2004–	3061801	_____	574,00 /шт.

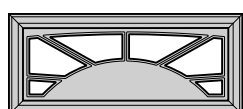
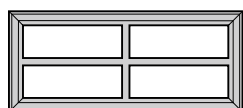
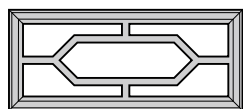
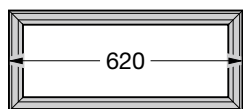

[+] Без надбавки к цене

ЗАКАЗ	№ заказчика: _____		№ заказа/комис.: _____		*Данные обязательно сверять с данными на заводской табличке!	
					№ заказа: _____	
					№ ворот: _____	
	Заказчик: _____		№ изделия: _____		Тип: _____	
	Адрес доставки: _____		Год выпуска: _____			
Город/дата: _____				Печать и подпись _____		

16. Надбавка к цене

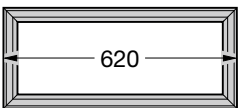
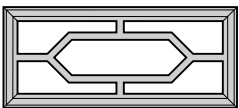
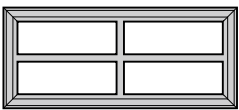
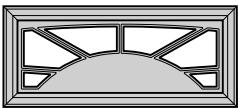
Изделие	Описание	Период производства	№ арт.	Кол-во	€
	Мотив Sunrise M30, кристаллической структуры / прозрачное стекло	01.03.2004–30.06.2016	4014281	_____	574,00 /шт.
	Мотив Sunrise M30, кристаллической структуры / кристаллической структуры	01.07.2016–	3061802	_____	574,00 /шт.
	Мотив Sunrise M40, прозрачное стекло / прозрачное стекло	01.03.2004–	3061803	_____	688,00 /шт.
	Мотив Sunrise M40, кристаллической структуры / прозрачное стекло	01.03.2004–30.06.2016	4014282	_____	688,00 /шт.
	Мотив Sunrise M40, кристаллической структуры / кристаллической структуры	01.07.2016–	3061804	_____	688,00 /шт.
	Мотив Sunrise M50, прозрачное стекло / прозрачное стекло	01.03.2004–	3061805	_____	688,00 /шт.
	Мотив Sunrise M50, кристаллической структуры / прозрачное стекло	01.03.2004–30.06.2016	4014283	_____	688,00 /шт.
	Мотив Sunrise M50, кристаллической структуры / кристаллической структуры	01.07.2016–	3061806	_____	688,00 /шт.

[+] Без надбавки к цене

ЗАКАЗ	№ заказчика: _____	№ заказа/комис.: _____	*Данные обязательно сверять с данными на заводской табличке!	
			№ заказа: _____	№ ворот: _____
	Заказчик: _____		№ изделия: _____	Тип: _____
	Адрес доставки: _____		Год выпуска: _____	
	Город/дата: _____		Печать и подпись _____	

16. Надбавка к цене

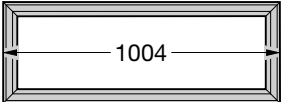
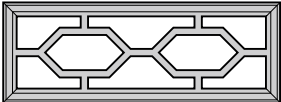
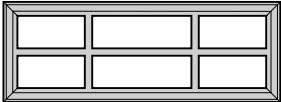
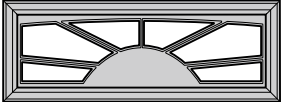
Изделие	Описание	Период производства	№ арт.	Кол-во	€
	Надбавка к цене за каждое кассетное остекление L (1004 мм), для двустенных секций ворот			шт.	
	только вырез	01.03.2003–	4007093	_____	23,00 /шт.
	Мотив Standard, прозрачное стекло / прозрачное стекло	01.03.2003–	3060005	_____	126,00 /шт.
	Мотив Standard, кристаллической структуры / прозрачное стекло	01.03.2003–30.06.2016	4014285	_____	126,00 /шт.
	Мотив Standard, кристаллической структуры / кристаллической структуры	01.07.2016–	3060011	_____	126,00 /шт.
	Мотив № 1, прозрачное стекло / прозрачное стекло	01.03.2003–	3060007	_____	145,00 /шт.
	Мотив № 1, кристаллической структуры / прозрачное стекло	01.03.2003–30.06.2016	4014286	_____	145,00 /шт.
	Мотив № 1, кристаллической структуры / кристаллической структуры	01.07.2016–	3060013	_____	145,00 /шт.
	Мотив № 2, прозрачное стекло / прозрачное стекло	01.03.2003–	3060009	_____	145,00 /шт.
	Мотив № 2, кристаллической структуры / прозрачное стекло	01.03.2003–30.06.2016	4014287	_____	145,00 /шт.
	Мотив № 2, кристаллической структуры / кристаллической структуры	01.07.2016–	3060015	_____	145,00 /шт.
	Мотив Sunrise L10, прозрачное стекло / прозрачное стекло	01.03.2004–	3061807	_____	296,00 /шт.
	Мотив Sunrise L10, кристаллической структуры / прозрачное стекло	01.03.2004–30.06.2016	4014288	_____	296,00 /шт.
	Мотив Sunrise L10, кристаллической структуры / кристаллической структуры	01.07.2016–	3061808	_____	296,00 /шт.
	Мотив Sunrise L20, прозрачное стекло / прозрачное стекло	01.03.2004–	3061809	_____	443,00 /шт.
	Мотив Sunrise L20, кристаллической структуры / прозрачное стекло	01.03.2004–30.06.2016	4014289	_____	443,00 /шт.
	Мотив Sunrise L20, кристаллической структуры / кристаллической структуры	01.07.2016–	3061810	_____	443,00 /шт.
	Мотив Sunrise L30, прозрачное стекло / прозрачное стекло	01.03.2004–	3061811	_____	591,00 /шт.
	Мотив Sunrise L30, кристаллической структуры / прозрачное стекло	01.03.2004–30.06.2016	4014290	_____	591,00 /шт.
	Мотив Sunrise L30, кристаллической структуры / кристаллической структуры	01.07.2016–	3061812	_____	591,00 /шт.
	Мотив Sunrise L40, прозрачное стекло / прозрачное стекло	01.03.2004–	3061813	_____	591,00 /шт.
	Мотив Sunrise L40, кристаллической структуры / прозрачное стекло	01.03.2004–30.06.2016	4014291	_____	591,00 /шт.
	Мотив Sunrise L40, кристаллической структуры / кристаллической структуры	01.07.2016–	3061814	_____	591,00 /шт.

[+] Без надбавки к цене

ЗАКАЗ	№ заказчика: _____ № заказа/комис.: _____		*Данные обязательно сверять с данными на заводской табличке!	
			№ заказа: _____	№ ворот: _____
	Заказчик: _____		№ изделия: _____	Тип: _____
	Адрес доставки: _____		Год выпуска: _____	
	Город/дата: _____		Печать и подпись _____	

16. Надбавка к цене

Изделие	Описание	Период производства	№ арт.	Кол-во	€
	Надбавка к цене за каждое окно типа D, (680 мм) для секций ворот LPU 67 прозрачное / прозрачное кристаллической структуры / кристаллической структуры	01.07.2017–	3096137	шт.	104,00 /шт.
		01.07.2017–	3096138		104,00 /шт.
   	Надбавка к цене за каждое кассетное остекление S, (395 мм) для секций ворот LPU 67 Мотив Standard, прозрачное стекло / прозрачное стекло Мотив Standard, кристаллической структуры / кристаллической структуры Мотив № 1, прозрачное стекло / прозрачное стекло Мотив №1, кристаллической структуры / кристаллической структуры Мотив № 2, прозрачное стекло / прозрачное стекло Мотив №2, кристаллической структуры / кристаллической структуры Мотив Sunrise S10, прозрачное стекло / прозрачное стекло Мотив Sunrise S10, кристаллической структуры / кристаллической структуры Мотив Sunrise S20, прозрачное стекло / прозрачное стекло Мотив Sunrise S20, кристаллической структуры / кристаллической структуры Мотив Sunrise S30, прозрачное стекло / прозрачное стекло Мотив Sunrise S30, кристаллической структуры / кристаллической структуры Мотив Sunrise S40, прозрачное стекло / прозрачное стекло Мотив Sunrise S40, кристаллической структуры / кристаллической структуры Мотив Sunrise S50, прозрачное стекло / прозрачное стекло Мотив Sunrise S50, кристаллической структуры / кристаллической структуры Мотив Sunrise S60, прозрачное стекло / прозрачное стекло Мотив Sunrise S60, кристаллической структуры / кристаллической структуры	01.07.2017–	3096139	шт.	104,00 /шт.
		01.07.2017–	3096140		104,00 /шт.
		01.07.2017–	3096141		127,00 /шт.
		01.07.2017–	3096142		127,00 /шт.
		01.07.2017–	3096143		127,00 /шт.
		01.07.2017–	3096144		127,00 /шт.
		01.07.2017–	3096145		527,00 /шт.
		01.07.2017–	3096146		527,00 /шт.
		01.07.2017–	3096147		657,00 /шт.
		01.07.2017–	3096148		657,00 /шт.
		01.07.2017–	3096149		790,00 /шт.
		01.07.2017–	3096150		790,00 /шт.
		01.07.2017–	3096151		922,00 /шт.
		01.07.2017–	3096152		922,00 /шт.
		01.07.2017–	3096153		1053,00 /шт.
		01.07.2017–	3096154		1053,00 /шт.
	01.07.2017–	3096155		1053,00 /шт.	
	01.07.2017–	3096156		1053,00 /шт.	

[+] Без надбавки к цене

ЗАКАЗ	№ заказчика: _____	№ заказа/комис.: _____	* Данные обязательно сверять с данными на заводской табличке!	
			№ заказа: _____	№ ворот: _____
	Заказчик: _____		№ изделия: _____	Тип: _____
	Адрес доставки: _____		Год выпуска: _____	
Город/дата: _____		Печать и подпись _____		

16. Надбавка к цене

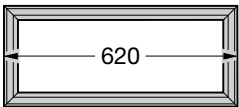
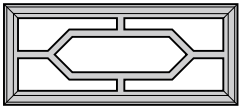
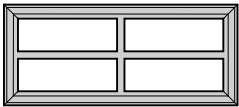
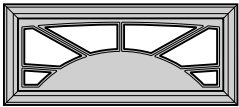
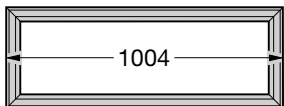
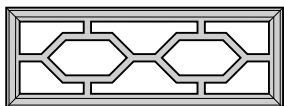
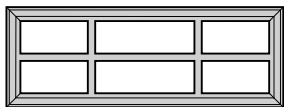
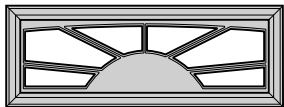
Изделие	Описание	Период производства	№ арт.	Кол-во	€
	Надбавка к цене за каждое кассетное остекление M, (620 мм) для секций ворот LPU 67 Мотив Standard, прозрачное стекло / прозрачное стекло Мотив Standard, кристаллической структуры / кристаллической структуры	01.07.2017 –	3096157	шт.	124,00 /шт.
				_____	
		01.07.2017 –	3096158	_____	124,00 /шт.
				_____	
	Надбавка к цене за каждое кассетное остекление L, (1004 мм) для секций ворот LPU 67 Мотив Standard, прозрачное стекло / прозрачное стекло Мотив Standard, кристаллической структуры / кристаллической структуры	01.07.2017 –	3096159	шт.	164,00 /шт.
				_____	
		01.07.2017 –	3096160	_____	164,00 /шт.
				_____	

[+] Без надбавки к цене

ЗАКАЗ	№ заказчика: _____		№ заказа/комис.: _____		* Данные обязательно сверять с данными на заводской табличке!	
					№ заказа:	№ ворот:
	Заказчик: _____				№ изделия:	Тип:
	Адрес доставки: _____				Год выпуска:	
	Город/дата: _____				Печать и подпись	

16. Надбавка к цене



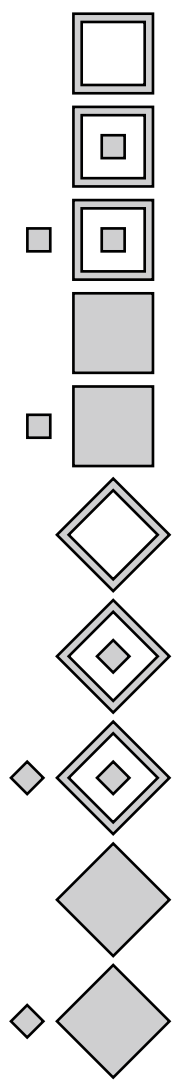













Изделие	Описание	Период производства	№ арт.	Кол-во	€
	Надбавка к цене за мотивы для двустенных секций ворот			шт.	
	Мотив 450, ширина ворот до 3000 мм	01.03.2003–	3059686	_____	373,00 /шт.
	Мотив 450, ширина ворот от 3000 мм	01.03.2003–	3059687	_____	525,00 /шт.
	Мотив 451	01.03.2003–	3059712	_____	123,00 /шт.
	Мотив 461, прозрачное стекло	01.03.2003–	4005818	_____	202,00 /шт.
	Мотив 461, кристаллической структуры / прозрачное стекло	01.03.2003–30.06.2016	4014292	_____	201,00 /шт.
	Мотив 461, кристаллической структуры / кристаллической структуры	01.07.2016–	4005819	_____	202,00 /шт.
	Мотив 452	01.03.2003–	3059713	_____	158,00 /шт.
	Мотив 462, прозрачное стекло	01.03.2003–	4005828	_____	234,00 /шт.
	Мотив 462, кристаллической структуры / прозрачное стекло	01.03.2003–30.06.2016	4014293	_____	233,00 /шт.
	Мотив 462, кристаллической структуры / кристаллической структуры	01.07.2016–	4005829	_____	234,00 /шт.
	Мотив 453	01.03.2003–	3059714	_____	189,00 /шт.
	Мотив 463, прозрачное стекло	01.03.2003–	4005838	_____	274,00 /шт.
	Мотив 463, кристаллической структуры / прозрачное стекло	01.03.2003–30.06.2016	4005839	_____	274,00 /шт.
	Мотив 463, кристаллической структуры / кристаллической структуры	01.03.2018–	4015982	_____	274,00 /шт.
	Мотив 454	01.03.2003–	3059715	_____	123,00 /шт.
	Мотив 455	01.03.2003–	3059716	_____	158,00 /шт.
	Мотив 456	01.03.2003–	3059717	_____	146,00 /шт.
	Мотив 457	01.03.2003–	3059718	_____	168,00 /шт.
	Мотив 458	01.03.2003–	3059719	_____	170,00 /шт.
	Мотив 459	01.03.2003–	3070282	_____	229,00 /шт.
	Мотив 469, прозрачное стекло	01.03.2003–	4005848	_____	342,00 /шт.
	Мотив 469, кристаллической структуры / прозрачное стекло	01.03.2003–30.06.2016	4014294	_____	342,00 /шт.
	Мотив 469, кристаллической структуры / кристаллической структуры	01.07.2016–	4005849	_____	342,00 /шт.
	Мотив 471	01.03.2016–	4014434	_____	123,00 /шт.
	Мотив 472	01.03.2018–	4015980	_____	158,00 /шт.
	Мотив 473	01.03.2018–	4015981	_____	201,00 /шт.
	Мотив 474	01.03.2018–	4016056	_____	123,00 /шт.
	Мотив 475	01.03.2018–	4016057	_____	158,00 /шт.
	Мотив 481, прозрачное стекло / прозрачное стекло	01.03.2016–	4014435	_____	201,00 /шт.
	Мотив 481, кристаллической структуры / кристаллической структуры	01.03.2016–	4014436	_____	201,00 /шт.
	Мотив 482, прозрачное стекло / прозрачное стекло	01.03.2018–	4016003	_____	234,00 /шт.
	Мотив 482, кристаллической структуры / кристаллической структуры	01.03.2018–	4016004	_____	234,00 /шт.
	Мотив 483, прозрачное стекло / прозрачное стекло	01.03.2018–	4016001	_____	274,00 /шт.
	Мотив 483, кристаллической структуры / кристаллической структуры	01.03.2018–	4016002	_____	274,00 /шт.
	Мотив 460	01.03.2018–	4016032	_____	109,00 /шт.

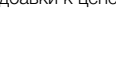

[+] Без надбавки к цене

ЗАКАЗ	№ заказчика: _____		№ заказа/комис.: _____		* Данные обязательно сверять с данными на заводской табличке!	
					№ заказа: _____	
					№ ворот: _____	
	Заказчик: _____				№ изделия: _____	
					Тип: _____	
Адрес доставки: _____				Год выпуска: _____		
Город/дата: _____				Печать и подпись _____		

16. Надбавка к цене

Изделие	Описание	Период производства	№ арт.	Кол-во	€
	Надбавка к цене за мотивы для секций ворот LPU 67			шт.	
	Мотив 450, ширина ворот до 3000 мм	01.03.2018–	3059686	_____	373,00 /шт.
	Мотив 450, ширина ворот от 3000 мм	01.03.2018–	3059687	_____	525,00 /шт.
	Мотив 451	01.03.2018–	3059712	_____	123,00 /шт.
	Мотив 461, DW67 прозрачное стекло / прозрачное стекло	01.03.2018–	3096172	_____	263,00 /шт.
	Мотив 461, DW67 кристаллической структуры / кристаллической структуры	01.03.2018–	3096173	_____	263,00 /шт.
	Мотив 452	01.03.2018–	3059713	_____	158,00 /шт.
	Мотив 462, DW67 прозрачное стекло / прозрачное стекло	01.03.2018–	3096174	_____	305,00 /шт.
	Мотив 462, DW67 кристаллической структуры / кристаллической структуры	01.03.2018–	3096175	_____	305,00 /шт.
	Мотив 454	01.03.2018–	3059715	_____	123,00 /шт.
	Мотив 456	01.03.2018–	3059717	_____	146,00 /шт.
	Мотив 457	01.03.2018–	3059718	_____	168,00 /шт.
	Мотив 458	01.03.2018–	3059719	_____	170,00 /шт.
	Мотив 459	01.03.2018–	3070282	_____	229,00 /шт.
	Мотив 469, DW67 прозрачное стекло / прозрачное стекло	01.03.2018–	3096178	_____	444,00 /шт.
	Мотив 469, DW67 кристаллической структуры / кристаллической структуры	01.03.2018–	3096179	_____	444,00 /шт.
	Мотив 471	01.03.2018–	4014434	_____	123,00 /шт.
	Мотив 481, DW67 прозрачное стекло / прозрачное стекло	01.03.2018–	3096180	_____	262,00 /шт.
	Мотив 481, DW67 кристаллической структуры / кристаллической структуры	01.03.2018–	3096181	_____	262,00 /шт.

[+] Без надбавки к цене

ЗАКАЗ	№ заказчика: _____		№ заказа/комис.: _____		*Данные обязательно сверять с данными на заводской табличке!	
					№ заказа: _____	
					№ ворот: _____	
	Заказчик: _____		№ изделия: _____		Тип: _____	
	Адрес доставки: _____		Год выпуска: _____			
Город/дата: _____				Печать и подпись _____		

16. Надбавка к цене

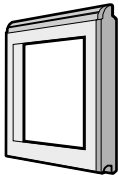
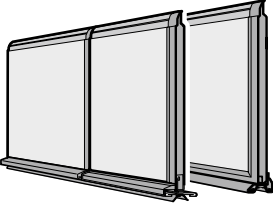
Изделие	Описание	Период производства	№ арт.	Кол-во	€	
	Надбавка к цене за алюминиевую раму в боковой двери, из стандартного профиля (NF), с заполнением			шт.		
	Остекление из пластмассы, прозрачное (FK), 3 мм	01.06.1999–	4003864	_____	111,00	/шт.
	кристаллической структуры (KR), 3 мм	01.06.1999–	4003865	_____	111,00	/шт.
	Двойное остекление из пластмассы прозрачное / прозрачное (S2), 26 мм	01.06.1999–	4014919	_____	115,00	/шт.
	кристаллической структуры / прозрачное (R2), 26 мм	01.06.1999–	4014305	_____	114,00	/шт.
	кристаллической структуры / кристаллической структуры (U2), 26 мм	01.07.2016–	4014920	_____	115,00	/шт.
	с серым оттенком, A2	01.07.2016–	4014924	_____	124,00	/шт.
	с коричневым оттенком, B2	01.07.2016–	4014925	_____	124,00	/шт.
	с белым оттенком, M2	01.07.2016–	4014926	_____	124,00	/шт.
	Двойное остекление из поликарбоната прозрачное / прозрачное (C2), 26 мм	01.06.1999–	4014921	_____	154,00	/шт.
Двойной блок остекления с перегородками внутри (S), 16 мм	01.06.1999–	4014922	_____	115,00	/шт.	
Тянутая решетка из нержавеющей стали (SE)	01.06.1999–	4014923	_____	146,00	/шт.	
Перфорированный лист из нержавеющей стали LB	01.07.2016–	4014927	_____	146,00	/шт.	
	Надбавка к цене за калитку			шт.		
	без порога	01.03.2003–	4007130	_____		[+]
	с порогом	01.05.2000–31.03.2005	4007131	_____	49,00	/м

[+] Без надбавки к цене

ЗАКАЗ	№ заказчика: _____	№ заказа/комис.: _____	* Данные обязательно сверять с данными на заводской табличке!	
			№ заказа: _____	№ ворот: _____
	Заказчик: _____		№ изделия: _____	Тип: _____
	Адрес доставки: _____		Год выпуска: _____	
Город/дата: _____		Печать и подпись _____		

16. Надбавка к цене

Изделие	Описание	Период производства	№ арт.	Кол-во	€
	Надбавка к цене за контакт для калитки			шт.	
	без порога	01.03.2003–	439964	_____	58,00 /шт.
	с порогом	01.05.2000–31.03.2005	439963	_____	48,00 /шт.
	без порога, подготовка под VL 2	01.03.2005–	439967	_____	85,00 /шт.
	Надбавка к цене за вставки серии Design			шт.	
	Мотив 500	01.07.2015–	4014938	_____	20,00 /шт.
Мотив 500, RAL по выбору	01.07.2018–	4014936	_____	29,00 /шт.	
Мотив 501	01.07.2015–	4014939	_____	29,00 /м	
Мотив 501, RAL по выбору	01.07.2015–	4014937	_____	39,00 /м	
Мотив 502	01.03.2018–	4016016	_____	29,00 /м	
Мотив 502, RAL по выбору	01.03.2018–	4016017	_____	39,00 /м	
Мотив 503	01.03.2018–	4016018	_____	29,00 /м	
Мотив 503, RAL по выбору	01.03.2018–	4016019	_____	39,00 /м	
Мотив 504	01.03.2018–	4016028	_____	29,00 /м	
Мотив 504, RAL по выбору	01.03.2018–	4016029	_____	39,00 /м	
Мотив 505	01.03.2018–	4016030	_____	29,00 /м	
Мотив 505, RAL по выбору	01.03.2018–	4016031	_____	39,00 /м	

[+] Без надбавки к цене

ЗАКАЗ	№ заказчика: _____	№ заказа/комис.: _____	*Данные обязательно сверять с данными на заводской табличке!	
			№ заказа: _____	№ ворот: _____
	Заказчик: _____		№ изделия: _____	Тип: _____
	Адрес доставки: _____		Год выпуска: _____	
Город/дата: _____		Печать и подпись _____		

Для заметок

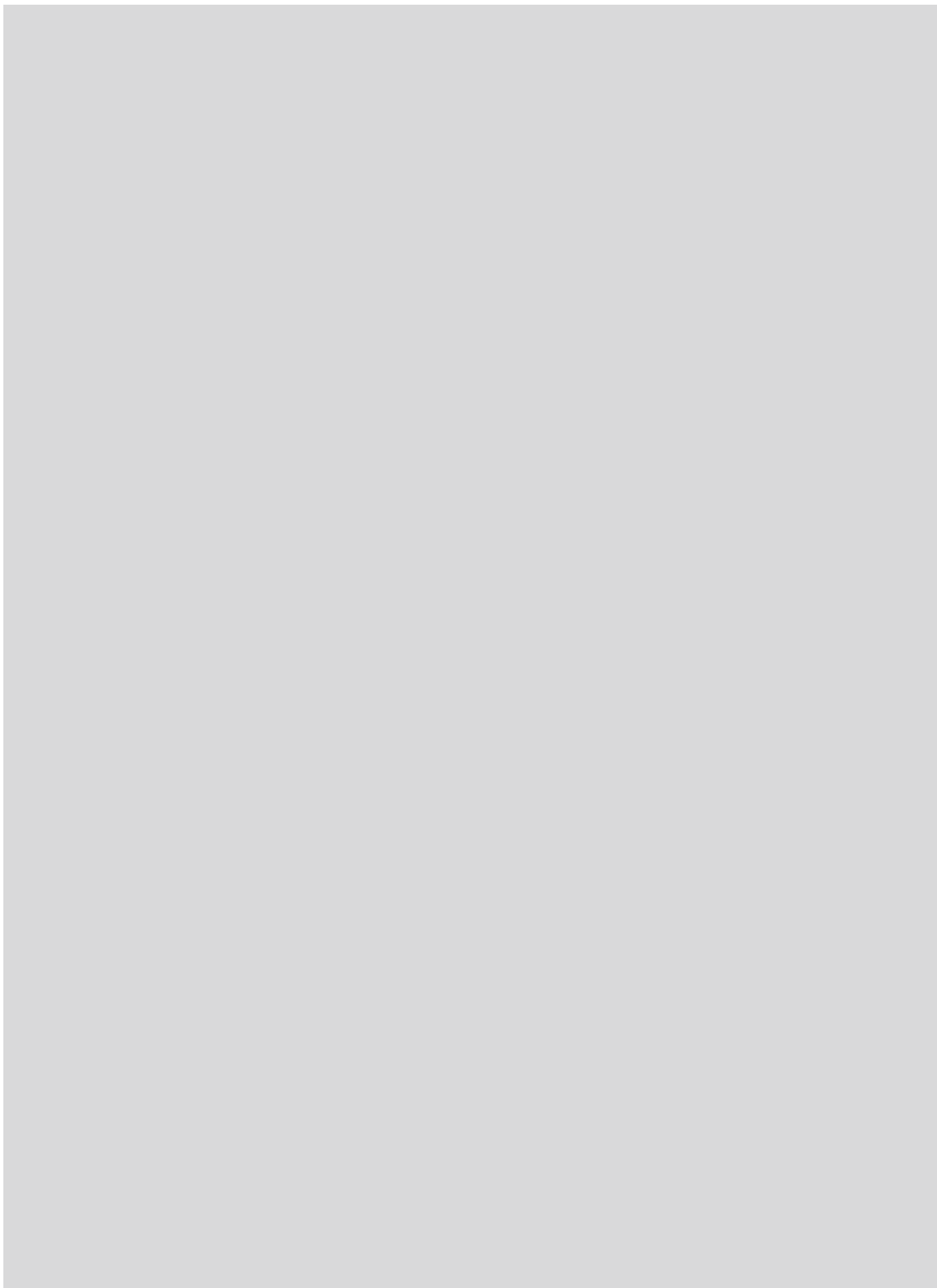

Для заметок

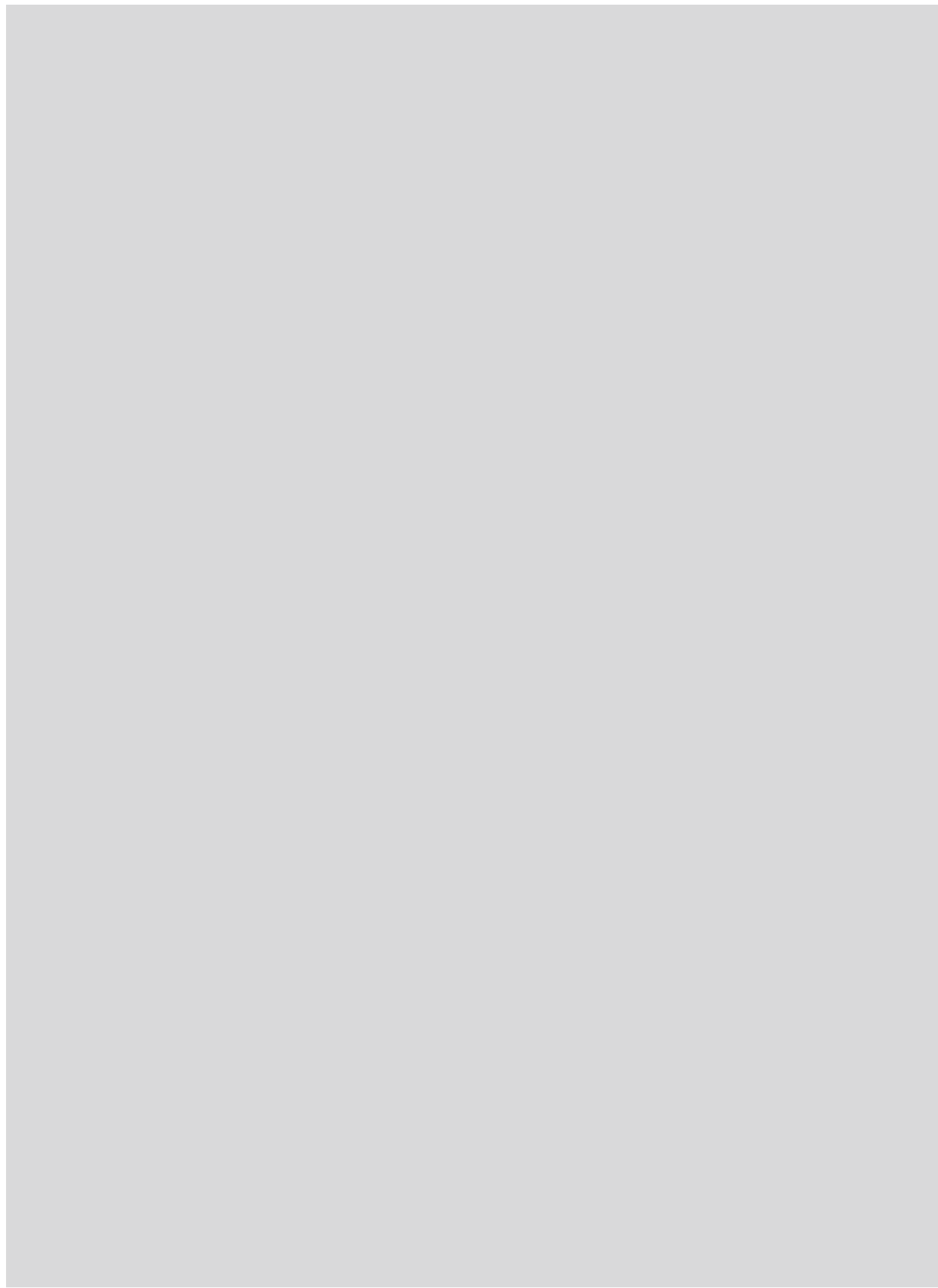

Для заметок

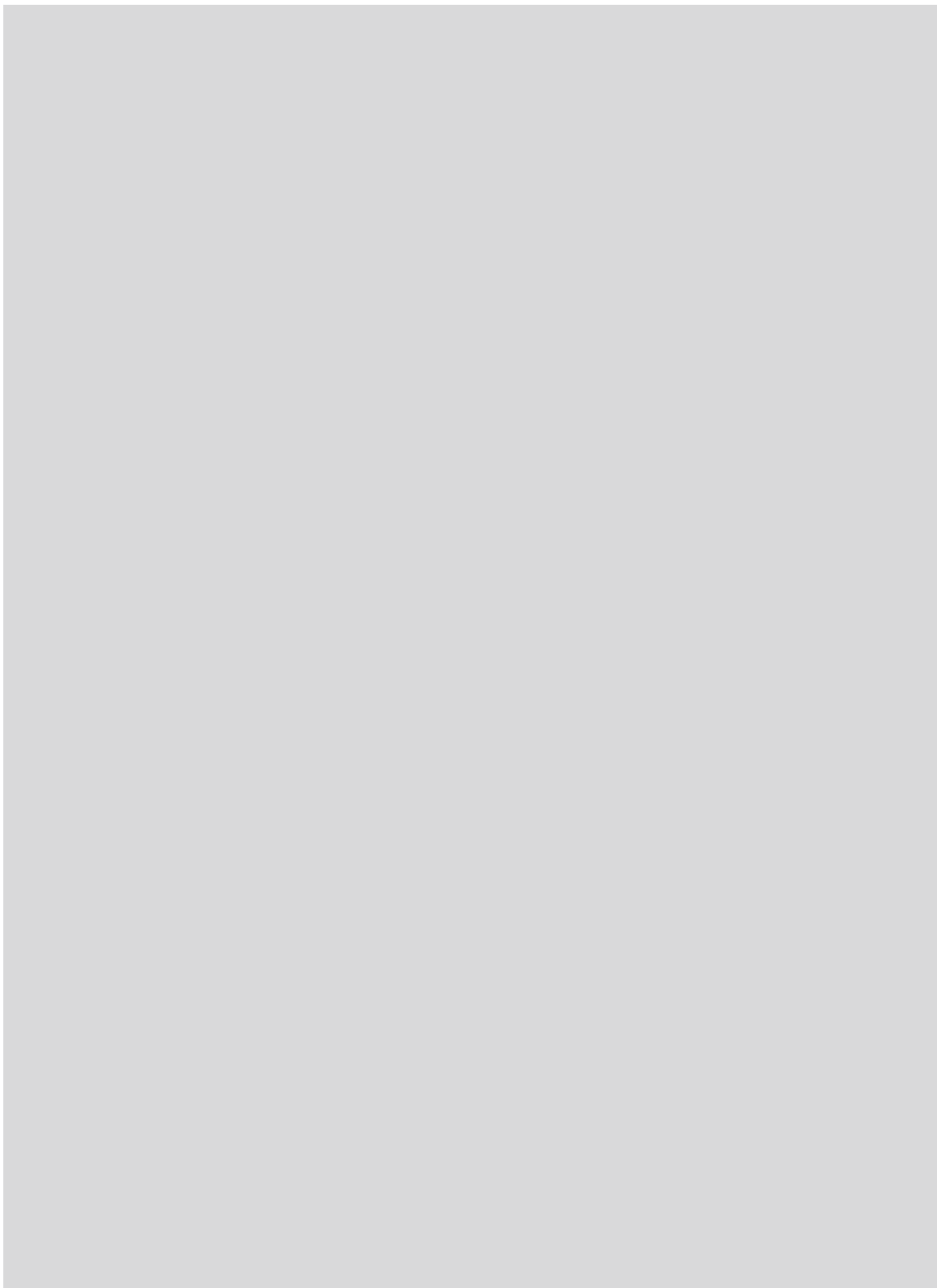

Общие условия продажи и поставки (по состоянию на 1.3.2016)

§ 1 Общие положения

1. Общие условия продажи и поставки действуют в отношении всех поставок и услуг в соответствии с договором, заключенным между нами и заказчиком.
2. Общие условия заключения торговых сделок (далее – ОУЗТС) имеют исключительную юридическую силу; мы не признаем условия заказчика, противоречащие нашим условиям или же отличающиеся от них. Исключением являются только условия, действие которых было одобрено нами в письменной форме.
3. Наши ОУЗТС действуют лишь по отношению к предпринимателям согласно § 14 Гражданского кодекса ФРГ (BGB).

§ 2 Заключение договора

1. Наши коммерческие предложения являются предложениями без обязательств, если не оговорено иное. Вид изделия и объем поставки определяются нашим письменным подтверждением заказа. Оставляем за собой право на внесение технических изменений, а также изменений формы, цвета и (или) веса товара в пределах, приемлемых для заказчика.
2. Заказ считается принятым только после того, как направляется подтверждение заказа или осуществляется поставка товара. Отправка подтверждения поступления или прием заказа по телефону не делают заказ принятым и обязательным к исполнению. В случае товаров, которые должны быть изготовлены по специальному заказу, договор считается заключенным после нашего письменного подтверждения, даже если относительно конструктивного исполнения еще требуются соответствующие разъяснения, которые отражаются на сроке поставки и цене. Мы сохраняем за собой право в течение срока поставки вносить конструктивные изменения и изменять форму изделия, если только при этом не происходит существенного изменения предмета поставки, а также его функции и внешнего вида. Это не влечет за собой изменения цены.
3. Мы оставляем за собой право собственности и авторские права на изображения, чертежи, расчеты и другую подобную документацию. Это касается также документов, имеющих гриф секретных. Доступ третьих лиц к этим документам запрещается без нашего недвусмысленного предварительного разрешения.

§ 3 Цены и условия оплаты

1. Если из подтверждения заказа не следует иное, наши цены являются ценами поставки на условиях «франко-завод поставщик», исключая транспортировку и монтаж, стоимость которых выставляется в счет отдельно. Цены включают в себя затраты на упаковку, за исключением небольших частей и запасных частей. Предусмотренный законом налог на добавленную стоимость не включен в наши цены, он будет отдельно указан в счете в размере, определяемом законом, на день выставления счета.
2. Наши счета подлежат оплате в течение 30 дней нетто (без вычетов). Снижение суммы с учетом размера скидки (при уплате наличными) требует дополнительной письменной договоренности. Снижение суммы с учетом размера скидки (при уплате наличными) требует дополнительной письменной договоренности.
3. Если после заключения договора происходит рост цен на материалы или повышение налогов и платежей, то мы имеем право соответствующим образом скорректировать свои цены, если временной промежуток между датой заключения договора и предполагаемой датой поставки составляет как минимум 4 месяца.
4. Если заказчик помимо поставки или без нее заказывает монтаж или другие схожие услуги, то их стоимость рассчитывается исходя из почасовой оплаты, если четко не была согласована паушальная общая цена. Монтажные работы выполняются в соответствии с нашими действующими условиями монтажа.
5. Мы имеем право вопреки иным инструкциям заказчика в первую очередь зачислять платежи в счет его более ранней задолженности. Если уже возникли расходы и начислены проценты, то мы имеем право сначала зачислить оплату в счет расходов, затем – процентов и, в последнюю очередь, – в счет основной работы.
6. Кроме того, мы имеем право немедленно заявить об истребовании всех прочих причитающихся сумм и поставить выполнение прочих услуг в зависимость от предварительной оплаты или гарантии, если нам станут известны обстоятельства, которые могут понизить платеже- и кредитоспособность заказчика. Это, в первую очередь, актуально в тех случаях, когда имеет место задержка платежа. Требования о возмещении прочего ущерба остаются в силе.
7. В течение всего времени задержки платежа заказчик не может апеллировать к праву собственности. Возможное истребование с нашей стороны во время задержки оплаты заказчиком считается односторонним отказом от договора только в том случае, если мы это заявили в письменном виде.
8. Заказчик имеет право на взаимный зачет требований только в том случае, если его претензии имеют юридическую силу, являются беспорочными и признаны нами. Заказчик может реализовать свои права удержания только в такой степени, в какой его претензия основывается на таких же договорных отношениях.

§ 4 Место исполнения, переход риска

1. Если из подтверждения заказа не следует иное, поставка осуществляется на условиях «франко-завод поставщик» (INCOTERMS 2010). Риск случайной утраты и случайного ухудшения качества товара переходит к заказчику при передаче, при поставке товара не по месту заключения договора, при поставке товара экспедиторской компании, грузоперевозчику или какому-либо лицу или организации, выполняющим пересылку. Эти положения действительны также в случае поставки по частям и при выполнении нами других услуг (например пересылки или монтажа).
2. Если заказчик допускает просрочку получения поставленного товара, то риск случайной утраты товара и случайного ухудшения качества предмета покупки переходит к нему. Возникающие при этом затраты на хранение товара регулируются согласно § 5 № 3.
3. При согласовании бесплатной поставки товаров заказчик обязан немедленно разгрузить транспортное средство. Время простоя всегда оплачивает заказчик. При поставке «франко-строительный объект» всегда подразумевается поставка грузовым автомобилем по ровной, пригодной для проезда дороге. Разгрузка, включая транспортировку к месту использования или хранения, входит в обязанности заказчика, который в случае задержки должен оплатить также расходы и риск при разгрузке или штабелировании или помещении на склад или обратной транспортировке. Лидо, принимающее от имени заказчика груз на месте разгрузки, считается уполномоченным им принять груз с взятием на себя связанных с этим обязательств.

§ 5 Сроки поставки

1. Указанные нами сроки поставки рассчитываются с момента окончания выяснения всех технических деталей.
2. Данные, касающиеся сроков поставки, следует понимать как предполагаемые сроки поставки, при условии своевременной поставки на нашу фирму товаров нашими поставщиками и/или производителями. Заказчик может установить нам срок поставки изделия или предоставления услуги лишь в том случае, если предполагаемый срок поставки будет просрочен более чем на три недели. Этот срок должен быть разумным и должен составлять не менее трех недель. Право на возмещение ущерба вследствие нарушения предполагаемых сроков поставки при этом исключается. Заказчик немедленно информируется в случае задержки поставки изделий и оказания услуг, вызванной форс-мажорными обстоятельствами и событиями, которые существенно затрудняют нам осуществление поставки или делают ее невозможной, к которым относятся, в частности, возникшие не по нашей вине после заключения договора трудности приобретения материалов, нарушения производственного процесса, забастовки, блокады, постановления официальных учреждений и т.д., также, если они возникают у субпоставщиков или их субпоставщиков. Такие обстоятельства дают нам право полностью или частично расторгнуть договор в отношении еще не выполненного заказа. В случае расторжения договора заказчику немедленно возмещаются оказанные ранее встречные услуги.
3. В случае просрочки получения поставленного товара заказчиком мы имеем право хранить товары на складе за его счет и риск. Возникающие при этом затраты на хранение мы можем либо потребовать оплатить в фактическом размере, либо выставить паушальную цену в размере 5 % от суммы счета за каждый его начавшийся месяц. Данное положение действительно и в случае хранения на нашем складе. Заказчик имеет право в случае предъявления требования о паушальном возмещении ущерба доказать меньший ущерб.

4. Если заказчик по истечении установленного для него дополнительного срока отказывается принять товар или заявляет, не имея на то права, что он больше не хочет принять товар, то мы можем дополнительно потребовать возмещения ущерба за неисполнение.
5. Поставки по частям возможны в допустимых пределах.

§ 6 Оговорка о праве собственности

1. Товары остаются нашей собственностью до полной оплаты всей причитающейся суммы в рамках текущих деловых отношений с заказчиком. Если стоимость товара с сохраненным за нами правом собственности на 20 % превышает стоимость обеспеченных требований, вытекающих из текущих деловых отношений, то мы обязаны по требованию заказчика освободить товар, на который сохраняется наше право собственности. Выбор освобожденных гарантий при этом происходит по нашему усмотрению.
2. Заказчик обязан, пока действует оговорка о праве собственности, бережно обращаться с предметом купли-продажи и за свой счет застраховать его по восстановительной стоимости от пожара, повреждений, вызываемых водой, и кражи. Возможные регрессивные иски заказчика к страховщику или каким-либо иным третьим лицам вследствие ухудшения или износа товара, на который сохраняется наше право собственности, уже сейчас переуступаются нам в размере суммы счета. Если необходимо проведение работ по техобслуживанию и техосмотру, то заказчик обязан проводить их регулярно и за свой счет. Заказчик должен незамедлительно письменно извещать нас обо всех доступах третьих лиц к товару, особенно о мерах исполнения судебных решений, а также о случайных повреждениях и уничтожении товара. Заказчик обязан незамедлительно уведомить нас о смене владельца товара, а также о собственной смене адреса. Заказчик должен возместить нам весь ущерб и расходы, возникшие вследствие нарушения этого обязательства и необходимости вмешаться и не допустить третьих лиц к товару. В случаях доступа третьих лиц заказчик, кроме того, обязан предоставить нам необходимую помощь для защиты наших прав.
3. Заказчик не имеет права предоставлять товар, на который сохраняется наше право собственности, в качестве залога или передавать кредиторю права собственности на него.
4. Обработка или модернизация товара, в отношении которого сохраняется наше право собственности, всегда выполняется для нас. При обработке или соединении товара, в отношении которого сохраняется наше право собственности, обработанное или соединенное изделие также будет имуществом с ограничениями в праве пользования. В случае соединения или обработки товара, на который сохраняется наше право собственности, с другими товарами, не являющимися нашей собственностью, мы приобретаем право собственности на новое изделие пропорционально фактурной стоимости товара, в отношении которого мы имеем право собственности, к фактурной стоимости другого использованного изделия на момент осуществления соединения или обработки. Возникающие таким образом права общей собственности считаются товарами, в отношении которых сохраняется наше право собственности, согласно этим условиям. Если наши товары объединяются или неразрывно соединяются с другими движимыми предметами в единое изделие, и другое изделие считается главным, то заказчик пропорционально доле участия передает нам общую долевую собственность, если ему принадлежит главное изделие. В вышеуказанных случаях заказчик уже сейчас передает нам свои права собственности на обработанные, соединенные или смешанные товары. Передача заменяет тем, что заказчик хранит для нас обработанные, соединенные или смешанные изделия. На товар, возникший в результате обработки, использования и смешивания, распространяются те же положения, что и на товары, на которые сохраняются наше право собственности.
5. Заказчик имеет право в обычном порядке оформления переуступить товары, на которые сохраняется наше право собственности. Он уже сейчас переуступает нам причитающиеся ему в результате дальнейшего отчуждения суммы со всеми правами и в полном размере. Мы принимаем эту переуступку. Если заказчик отчуждает товар, на который сохраняется наше право собственности, – после обработки/соединения – вместе с не принадлежащим ему товаром, то он переуступает нам уже сейчас причитающиеся в результате отчуждения суммы в размере стоимости товара, на который сохраняется наше право собственности, со всеми побочными правами. Мы принимаем эту переуступку уже сейчас. Заказчик уполномочен взыскать причитающуюся сумму и после переуступки. Мы однако, оставляем за собой право самим взыскать задолженность, если заказчик надлежащим образом не выполнит свое платежное обязательство и задержит платеж или если имеются обоснованные сомнения в его платежеспособности и кредитоспособности. По нашему требованию нам должны быть сообщены размер уступленного требования, личность должника, а также прочие необходимые для взыскания долга данные; все соответствующие документы должны быть выданы нам на руки, а должник должен быть извещен о переуступке обязательств.
6. Право на дальнейшую обработку и переуступку прекращается при расторжении договора.
7. В обычные часы работы заказчика мы всегда имеем право входить в его служебные и производственные помещения для проверки наличия товара, в отношении которого сохраняется наше право собственности, а также вступить во владение товаром, в отношении которого сохраняется наше право собственности, если только заказчик не может апеллировать к праву собственности.

§ 7 Претензии, связанные с дефектами и неисправностями

1. Претензии заказчика, связанные с обнаруженными дефектами и неисправностями товара, могут быть признаны только в том случае, если он надлежащим образом выполнил свои обязанности, связанные с обследованием товара и представлением рекламации, которые предусмотрены § 377 Германского торгового уложения (HGB). В случае рекламации, представленной с нарушением предусмотренных сроков, и (или) оформленной ненадлежащим образом, товар считается принятым без рекламации.
2. При поставке товаров в случае обнаружения дефектов и неисправностей мы сначала по нашему усмотрению предоставляем гарантию путем устранения неполадок или осуществления новой поставки с целью замены некондиционного товара (устранение дефекта). Если устранить дефекты не удалось, заказчик может, на свое усмотрение, потребовать снижения цены, отказаться от договора или потребовать возмещения ущерба. При незначительных дефектах заказчик не имеет права на отказ от договора.
3. Определяющим для качества покупаемого товара является лишь описание изделия или подтверждение заказа изготовителем. Официальные высказывания, публикации или реклама изготовителя ни в коей мере не являются информацией о качестве, соответствующей договору.
4. Срок давности для предъявления рекламаций определяется в соответствии с § 438, абзац 1, № 2 Гражданского кодекса ФРГ (BGB), если не оговорены другие сроки.
5. Заказчик не имеет права переуступить претензии в связи с дефектами изделия.

§ 8 Ответственность

1. В соответствии с действующим законодательством мы несем ответственность, если заказчик предъявляет требования о возмещении ущерба, который вызван умыслом или грубой халатностью. В случае нарушения обязанностей, вызванных легкой неосторожностью, мы несем ответственность только за прогнозируемый, обычно возникающий ущерб. Мы не несем ответственности в случае нарушения обязанностей, вызванных легкой неосторожностью и касающихся не существенных для договора обязанностей, нарушение которых не угрожало выполнению договора. Это касается также случаев нарушения обязанностей нашей законными представителями или доверенными лицами.
2. Ответственность за нанесенный по собственной вине ущерб жизни или здоровью какого-либо лица, остается в силе (вне ограничения ответственности), это же касается и требований заказчика согласно Закону об ответственности за качество выпускаемой продукции.

§ 9 Заключительные положения

1. В отношении условий поставки и связанных с ними вопросов действует право Федеративной Республики Германии. Действие торгового права Объединенных Наций исключено.
2. Дополнительные договоренности и изменения должны быть составлены в письменной форме. Это же касается и отказа от формулировки об обязательной письменной форме изменений и дополнений.
3. Если в подтверждении заказа не указано иное, то местонахождение нашей фирмы является местом исполнения. Исключительным местом судопроизводства для всех спорных вопросов по договору является г. Билефельд (Германия).
4. В случае если отдельные положения договора, включая настоящие ОУЗТС, утратят силу полностью или частично, это никаким образом не отразится на действительности остальных положений.

Hörmann: качество без компромиссов



Hörmann KG Amshausen, Германия



Hörmann KG Antriebstechnik, Германия



Hörmann KG Brandis, Германия



Hörmann KG Brockhagen, Германия



Hörmann KG Dissen, Германия



Hörmann KG Eckelhausen, Германия



Hörmann KG Freisen, Германия



Hörmann KG Ichttershausen, Германия



Hörmann KG Werne, Германия



Hörmann Alkmaar B.V., Нидерланды



Hörmann Legnica Sp. z o.o., Польша



Hörmann Beijing, Китай



Hörmann Tianjin, Китай

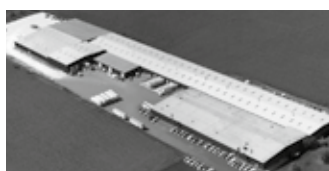

Hörmann LLC, Montgomery IL, США



Hörmann Flexon LLC, Burgettstown PA, США



Shakti Hörmann Pvt. Ltd., Индия

Hörmann – единственный производитель на международном рынке, предлагающий «из одних рук» все основные строительные элементы, которые изготавливаются на высокоспециализированных предприятиях в соответствии с новейшими техническими достижениями. Имея широкую торговую и сервисную сеть в Европе и представительства в Америке и Азии, Hörmann является надежным поставщиком высококачественных строительных конструкций. Hörmann – качество без компромиссов.

ГАРАЖНЫЕ ВОРОТА
ПРИВОДЫ
ПРОМЫШЛЕННЫЕ ВОРОТА
ПЕРЕГРУЗОЧНЫЕ СИСТЕМЫ
ДВЕРИ
КОРОБКИ

Санкт-Петербург
+7 (812) 702-44-21

Москва
+7 (495) 604-46-21

Нижний Новгород
+7 (831) 261-31-31

Воронеж
+7 (473) 204-52-42

Екатеринбург
+7 (343) 384-57-75

Уфа
+7 (347) 226-93-93

Новосибирск
+7 (383) 207-84-98

Красноярск
+7 (391) 204-63-16

Казань
+7 (843) 206-02-86

Самара
+7 (846) 206-03-69

Краснодар
+7 (861) 203-38-78

Пятигорск
+7 (919) 740-64-94

Ростов-на-Дону
+7 (863) 209-81-27

Волгоград
+7 (8442) 98-68-22

Подробную информацию узнавайте у официальных дистрибьюторов ООО «Хёрманн Руссия» или на сайте www.hoermann.ru

HÖRMANN